



**marantz®**

Lettore Di Rete  
**NA6006**

Manuale delle istruzioni

Pannello  
anteriore

Pannello  
posteriore

Telecomando

Indice analitico



<b>Accessori</b>	7
Inserimento delle batterie	8
Raggio operativo del telecomando	8
<b>Funzioni</b>	9
Suono ad alta qualità	9
Prestazioni elevate	9
<b>Nomi delle parti e funzioni</b>	12
Pannello anteriore	12
Pannello posteriore	14
Telecomando	16

## Collegamenti

<b>Collegamento di un amplificatore</b>	<b>21</b>
<b>Collegamento a un dispositivo dotato di connettori di ingresso audio digitale</b>	<b>22</b>
<b>Collegamento a un dispositivo dotato di connettori di uscita audio digitale</b>	<b>23</b>
<b>Collegare il dispositivo di memoria USB alla porta USB</b>	<b>24</b>
<b>Connessione ad una rete domestica (LAN)</b>	<b>25</b>
LAN cablata	25
LAN wireless	26
<b>Collegamento di un dispositivo di comando esterno</b>	<b>27</b>
Connettori REMOTE CONTROL	27
<b>Collegamento del cavo di alimentazione</b>	<b>28</b>



## Riproduzione

<b>Funzionamento di base</b>	<b>30</b>
Accensione	30
Passare in modalità standby	30
Selezione della sorgente di ingresso	31
<b>Ascolto di Radio Internet</b>	<b>32</b>
Ascolto di Radio Internet	33
<b>Riproduzione di file memorizzati su PC e NAS</b>	<b>34</b>
Riproduzione di file memorizzati su PC e NAS	35
<b>Riproduzione da un dispositivo di memoria USB</b>	<b>37</b>
Riproduzione di file memorizzati in dispositivi di memoria USB	38
<b>Ascolto della musica su un dispositivo Bluetooth</b>	<b>40</b>
Ascolto della musica su un dispositivo Bluetooth	41
Associazione con un dispositivo Bluetooth	42
Riconnessione a questa unità da un dispositivo Bluetooth	43
<b>Scarica l'HEOS App</b>	<b>44</b>
Account HEOS	45
Riproduzione da servizi musicali in streaming	46
Ascolto della musica contemporaneamente in più stanze	49
<b>Utilizzo come convertitore D/A</b>	<b>53</b>
Collegare e riprodurre da un dispositivo digitale (Ottica)	54

<b>Funzione AirPlay</b>	<b>55</b>
Riproduzione di brani dall'iPhone, dall'iPod touch o dall'iPad	56
Riproduzione della musica di iTunes con l'unità	56
Esecuzione della riproduzione di iTunes con il telecomando dell'unità	57
Riprodurre un brano da iPhone, iPod touch o iPad su più dispositivi sincronizzati (AirPlay 2)	58
<b>Funzione Spotify Connect</b>	<b>59</b>
Riproduzione della musica di Spotify con l'unità	59
<b>Funzioni utili</b>	<b>60</b>
Aggiunta a Preferiti HEOS	60
Riproduzione Preferiti HEOS	61
Eliminazione di un Preferiti HEOS	61
Commutazione della luminosità del display	61
Uso del timer di spegnimento	62
Arresto delle uscite digitali	62



## Impostazioni

<b>Mappa menu</b>	<b>63</b>
Operazioni menu	68
<b>Immissione dei caratteri</b>	<b>69</b>
Utilizzo dei pulsanti numerici	69
Utilizzo dei pulsanti cursore	70
<b>Audio</b>	<b>71</b>
Filtro	71
Lock Range	71
Variable Out	72
Limite volume	72
Uscita cuffie	72
Guadagno amplificatore cuffia	73
<b>Generali</b>	<b>74</b>
Lingua	74
Standby autom.	74
Dati utilizzo	75
Firmware	75
Informazioni	78
Reset	78

<b>Rete</b>	<b>79</b>
Informazioni rete	79
Wi-Fi	79
Bluetooth	79
Controllo rete	80
Nome	80
Collegamento	81
Impostazioni	84
Diagnostica	85



<b>Account HEOS</b>	<b>86</b>
Non hai effettuato l'accesso	86
Hai già effettuato l'accesso	86
<b>Attivare la funzione dei pulsanti del volume sul telecomando</b>	<b>87</b>
Impostare la modalità operativa del telecomando sulla modalità operativa del lettore audio di rete	88
Impostare la modalità operativa del telecomando sulla modalità operativa dell'amplificatore	88

## Suggerimenti

<b>Sommario</b>	<b>89</b>
<b>Suggerimenti</b>	<b>90</b>
<b>Risoluzione dei problemi</b>	<b>92</b>
L'unità non si accende oppure si spegne automaticamente	93
Non è possibile eseguire alcuna operazione con il telecomando	94
Sul display dell'unità non compare nulla	94
Non viene trasmesso alcun suono	95
L'audio è interrotto o disturbato	96
Non viene trasmesso l'audio desiderato	97
Non è possibile riprodurre i contenuti AirPlay	97
Non è possibile riprodurre i contenuti dei dispositivi di memoria USB	99
Non è possibile riprodurre i contenuti Bluetooth	100
Non è possibile riprodurre l'audio della radio Internet	101
Non è possibile riprodurre file musicali su PC o NAS (server musicale)	102
Diversi servizi online non possono essere riprodotti	103
Impossibile connettersi a una rete LAN wireless	103
Non è possibile riprodurre i contenuti dei dispositivi digitali (ottico)	104
Messaggi di errore durante l'aggiornamento	105
<b>Ripristino delle impostazioni di rete</b>	<b>106</b>



## Appendice

Riproduzione di contenuti dei dispositivi di memoria USB	107
Convertitore C/A	108
Riproduzione di un dispositivo Bluetooth	109
Riproduzione di file memorizzati su PC e NAS	110
Riproduzione della radio Internet	111
Spiegazione dei termini	112
Informazioni sui marchi	115
Specifiche	116
Indice analitico	121









Grazie per avere acquistato questo prodotto Marantz.

Per un funzionamento corretto, assicurarsi di leggere attentamente il presente manuale delle istruzioni prima di utilizzare il prodotto.

Una volta letto, custodirlo per consultazioni future.

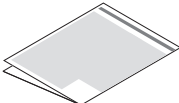
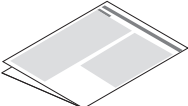
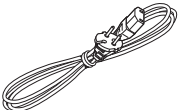
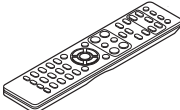
## Accessori

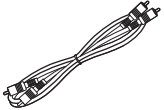
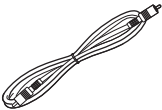
Verificare che i seguenti componenti siano in dotazione con il prodotto.

 Guida di avvio rapido	 Istruzioni per la sicurezza	 Precauzioni sull'utilizzo delle batterie	 Nota sulla radio
 Cavo di alimentazione	 Telecomando (RC005NA)	 Batterie R03/AAA	 Cavo audio
 Cavo per il collegamento del telecomando	 Antenne esterne per la connettività Bluetooth/wireless		



## Inserimento delle batterie

- 1** Rimuovere il coperchio posteriore nella direzione della freccia e staccarlo.



- 2** Inserire correttamente due batterie nel vano batteria come indicato.

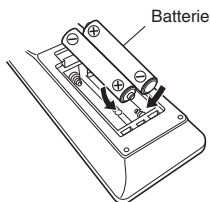

- 3** Riposizionare il coperchio posteriore.

### NOTA

- Per prevenire danni o perdita di fluido della batteria:
  - Non utilizzare una batteria nuova con una vecchia.
  - Non utilizzare due tipi diversi di batterie.
- Se si prevede di non utilizzare il telecomando per un periodo prolungato, rimuovere le batterie dal telecomando.
- In caso di perdita di fluido della batteria, rimuoverlo attentamente dall'interno del vano batteria ed inserire delle batterie nuove.

## Raggio operativo del telecomando

Puntare il telecomando verso il sensore del telecomando durante l'utilizzo.

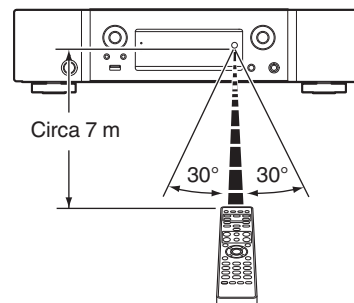



# Funzioni

## Suono ad alta qualità

- **Funzione di disattivazione dei circuiti periferici per limitare l'interferenza del segnale di uscita audio**  
Questa unità ha delle funzioni per disattivare il Wi-Fi, il Bluetooth, il circuito di uscita cuffie, il circuito di uscita audio variabile e il circuito di uscita digitale e azzerare il display per evitare che il rumore proveniente dai circuiti circostanti entri nell'uscita del segnale audio dall'unità.
- **Amplificatore a bassa rumorosità dovuta all'ingresso differenziale HDAM e dotato di un circuito filtro a bassa distorsione a causa dell'alta velocità dell'uscita dell'amplificatore HDAM®SA2**
- **Telaio a doppio strato**
- **Tecnologia esclusiva di filtraggio Marantz (MMDF: Marantz Musical Digital Filtering)**  
Questa unità è dotata di funzioni di sovracampionamento e filtro digitale che utilizzano un algoritmo originale creato da Marantz. L'unità supporta il segnale PCM. Commutare tra i due tipi in base alle proprie preferenze.
- **Circuito delle cuffie di alta qualità**  
Il circuito delle cuffie di alta qualità incorpora un amplificatore HDAM® SA2 per consentire l'ascolto in cuffia di audio di alta qualità di notte o in situazioni analoghe.

## Prestazioni elevate

- **Supporto per la riproduzione di audio di alta qualità mediante USB e reti**  
Questa unità supporta la riproduzione di formati audio ad alta risoluzione come i file DSD (2,8/5,6 MHz) e i file WAV/FLAC/Apple Lossless Audio Codec (ALAC) fino a 192 kHz/24 bit.
- **Può essere utilizzata come convertitore C/A (Ottico)**  
I segnali audio digitali inviati da un dispositivo esterno a questa unità possono essere convertiti e trasmessi come segnali analogici utilizzando il convertitore C/A dell'unità.



- **Il dispositivo è dotato di una funzione AirPlay® oltre alle funzioni di rete come Radio Internet, ecc.**

Con questa unità è possibile accedere a una vasta gamma di contenuti, ad esempio ascoltare la radio internet e riprodurre file audio memorizzati nel PC. L'unità supporta inoltre Apple AirPlay, che consente di riprodurre in streaming le tracce della propria libreria musicale da iPhone®, iPad®, iPod touch® o da iTunes®.

- **Supporta il sistema audio wireless AirPlay 2®**

Sincronizza più dispositivi/altoparlanti compatibili con AirPlay 2 per una riproduzione simultanea.

Questa unità supporta AirPlay 2 e richiede iOS 11.4 o successivi.

- **Il collegamento wireless con dispositivi Bluetooth può essere eseguito facilmente**

Si può godere della musica semplicemente collegandosi in modalità wireless con il proprio smartphone, tablet, PC, ecc.

- **Supporto per la riproduzione senza pause**

Riproduzione senza alcuna pausa tra i file musicali.  
(solo per WAV/FLAC/Apple Lossless/DSD)

- **Compatibile con l'app HEOS\* per eseguire operazioni di base dell'unità con dispositivi iPad, iPhone o Android™ (Google, Amazon Kindle Fire)**

\* Scaricare l'app HEOS appropriata per i dispositivi iOS o Android. Questa unità deve essere collegata alla stessa rete LAN o Wi-Fi (LAN wireless) a cui è collegato l'iPhone o l'iPod touch.

- **HEOS ti consente di ascoltare musica in streaming dal tuo servizio online preferito**



Sistema audio wireless multi-room HEOS che ti consente di ascoltare la tua musica preferita in qualunque punto della casa. Utilizzando la rete domestica già esistente e HEOS App (disponibile per i dispositivi iOS, Android e Amazon), è possibile esplorare, sfogliare e riprodurre musica dalla propria libreria musicale o da numerosi servizi di musica in streaming online.

È possibile raggruppare più dispositivi HEOS quando questi sono collegati alla stessa rete per poter riprodurre contemporaneamente la stessa musica su tutti i dispositivi oppure riprodurre musica diversa su ciascuno dei dispositivi HEOS.



- **Funzione selettore di guadagno dell'amplificatore delle cuffie**

Questa unità dispone di una funzione di controllo del guadagno con tre livelli commutabili in base alle caratteristiche delle cuffie collegate.

- **Connettori d'uscita audio analogici in dotazione (VARIABLE)**

Oltre ai connettori d'uscita audio normale analogici (FIXED), questa unità è dotata di connettori d'uscita audio analogici (VARIABLE) che consentono di regolare il volume dell'uscita del segnale audio di questa unità. Questi possono essere collegati all'amplificatore di potenza per regolare il volume.

- **Display OLED (Organic Light Emitting Diode) in grado di visualizzare 3 linee**

- **Funzione modalità standby automatico che riduce il consumo energetico**



## Nomi delle parti e funzioni

### Pannello anteriore

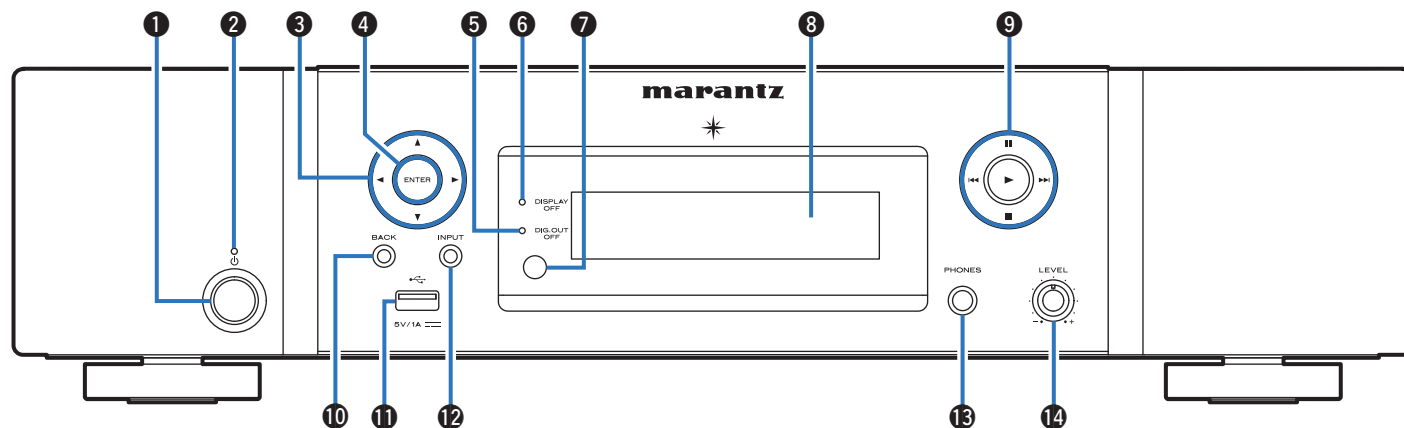

- 1 Pulsante di azionamento dell'alimentazione (⏻)**  
Consente di accendere/spengere l'alimentazione (standby).  
(☞ p. 30)

- 2 Indicatore di alimentazione**  
Indica lo stato di alimentazione, come descritto di seguito.
- Spento: Acceso
  - Rosso: Standby normale
  - Arancione: standby quando sono impostati i seguenti parametri
    - Quando la funzione "Controllo rete" è impostata su "Acceso"  
(☞ p. 80)



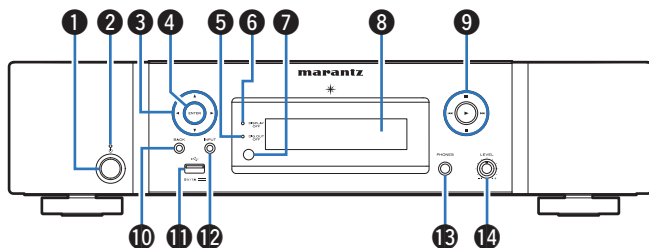

### 3 Pulsanti del cursore (Δ∇◀▶)

Consentono di selezionare le varie voci.

### 4 Pulsante ENTER

Consente di determinare la selezione.

### 5 Indicatore uscita digitale disattivata (DIG. OUT OFF)

Questo indicatore si illumina quando l'uscita digitale è impostata su Off. (☞ p. 62)

### 6 Indicatore DISPLAY OFF

Questo indicatore si illumina quando il display è spento. (☞ p. 61)

### 7 Sensore del telecomando

Consente di ricevere i segnali dal telecomando. (☞ p. 8)

### 8 Display

Visualizza varie informazioni.

### 9 Pulsanti di sistema

Consentono di eseguire le operazioni relative alla riproduzione.

- Pulsante Play (▶)
- Pulsante Pause (⏸)
- Pulsanti skip (⏮, ⏭)
- Pulsante di arresto (■)

### 10 Pulsante BACK

Consente di tornare alla voce precedente.

### 11 Porta USB (☞)

Utilizzato per collegare memorie USB (ad esempio i dispositivi di memoria USB). (☞ p. 24)

### 12 Pulsante INPUT

Consente di selezionare la fonte di ingresso. (☞ p. 31)

### 13 Jack cuffie (PHONES)

Utilizzato per collegare le cuffie.

#### NOTA

- Per evitare danni all'udito, non alzare eccessivamente il livello del volume durante l'ascolto con le cuffie.

### 14 Manopola di controllo del volume delle cuffie (LEVEL)

Regola il volume delle cuffie.



## Pannello posteriore

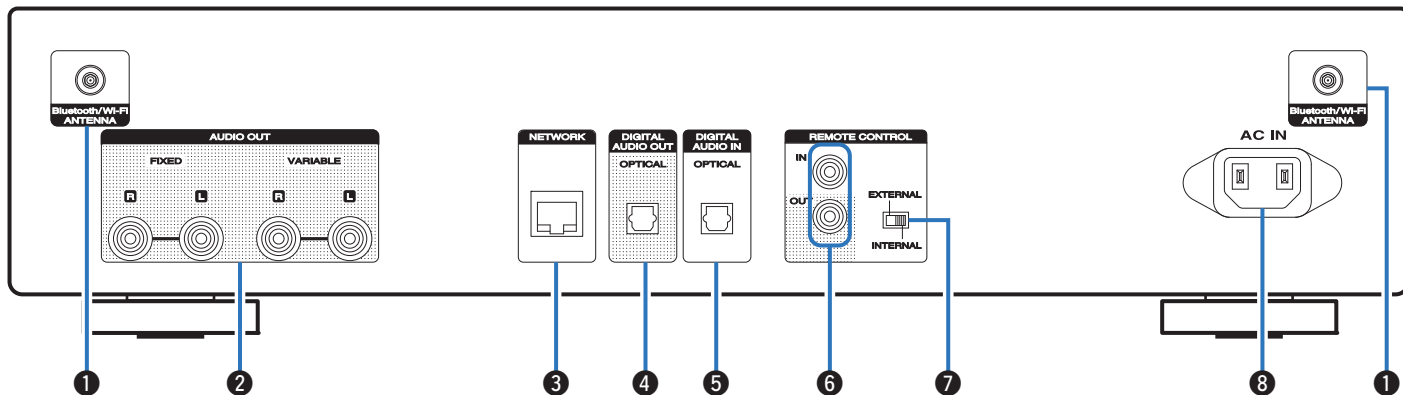

Per i dettagli, vedere la pagina successiva.

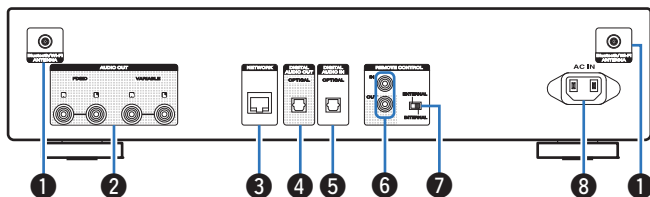

### 1 Connettori antenna Bluetooth/LAN wireless

Usati per collegare le antenne esterne in dotazione per la connettività Bluetooth/wireless quando ci si collega a una rete tramite LAN wireless oppure quando ci si collega a un dispositivo portatile tramite Bluetooth. (☞ p. 26)

- ① Posizionare le antenne esterne per la connettività Bluetooth/wireless uniformemente sul morsetto a vite posteriore.
- ② Girare in senso orario finché le antenne non sono completamente collegate.
- ③ Ruotare l'antenna verso l'alto per la migliore ricezione.

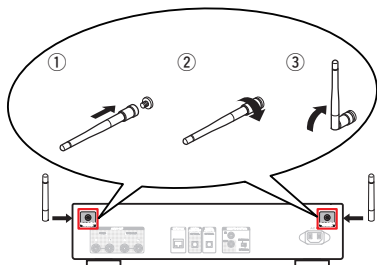

### 2 Connettori AUDIO OUT

Utilizzati per collegare dispositivi dotati di connettori di ingresso audio analogico o un amplificatore di potenza esterno. (☞ p. 21)

### 3 Connettore NETWORK

Utilizzato per il collegamento ad un cavo LAN durante la connessione a una rete LAN cablata. (☞ p. 25)

### 4 Connettore DIGITAL AUDIO OUT

Utilizzati per collegare un ricevitore AV o un convertitore C/A dotato di connettori di ingresso digitali. (☞ p. 22)

### 5 Connettore DIGITAL AUDIO IN

Connessione a un dispositivo con connettori di uscita audio digitale. (☞ p. 23)

### 6 Connettori REMOTE CONTROL

Utilizzati per collegare un dispositivo audio Marantz compatibile con la funzione telecomando. (☞ p. 27)

### 7 Interruttore EXTERNAL/INTERNAL

Impostare l'interruttore su "EXTERNAL" per azionare l'unità puntando il telecomando verso l'amplificatore collegato all'unità tramite il collegamento del telecomando. (☞ p. 27)

### 8 Ingresso CA (AC IN)

Utilizzato per collegare il cavo di alimentazione. (☞ p. 28)



## Telecomando

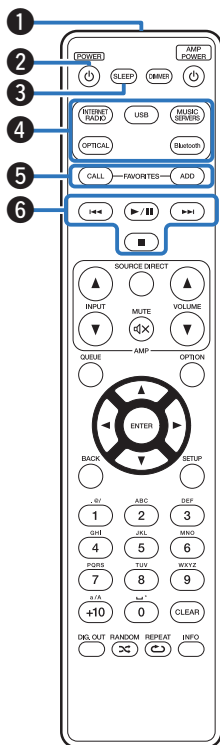

### ■ Funzionamento di questa unità

#### 1 Trasmittitore del segnale del telecomando

Trasmette i segnali del telecomando. (☞ p. 8)

#### 2 Pulsante di alimentazione (POWER ⏻)

Consente di accendere/spegnere l'alimentazione (standby). (☞ p. 30)

#### 3 Pulsante SLEEP

Imposta il timer di spegnimento. (☞ p. 62)

#### 4 Pulsanti di selezione della sorgente di ingresso

Consente di selezionare la sorgente di ingresso. (☞ p. 31)

#### 5 Pulsanti FAVORITES CALL / ADD

Consente di registrare contenuto su "Preferiti HEOS" e richiamare contenuto registrato.

- "Aggiunta a Preferiti HEOS" (☞ p. 60)
- "Riproduzione Preferiti HEOS" (☞ p. 61)

#### 6 Pulsanti di sistema

Consentono di eseguire le operazioni relative alla riproduzione.





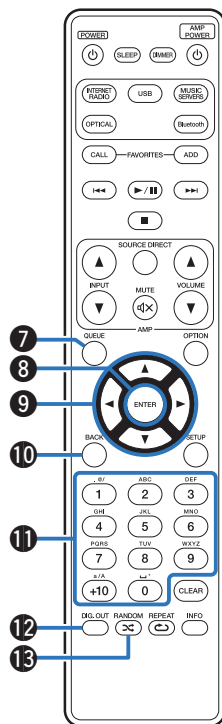

### 7 Pulsante QUEUE

Consente di visualizzare la coda.

- “Ascolto di Radio Internet” (☞ p. 32)
- “Riproduzione di file memorizzati su PC e NAS” (☞ p. 34)
- “Riproduzione da un dispositivo di memoria USB” (☞ p. 37)

### 8 Pulsante ENTER

Consente di determinare la selezione.

### 9 Pulsanti del cursore (Δ▽◀▶)

Consentono di selezionare le varie voci.

### 10 Pulsante BACK

Consente di tornare alla voce precedente.

### 11 Pulsanti alfanumerici (0 – 9, +10)

Consentono di immettere lettere o numeri nell'unità. (☞ p. 69)

### 12 Pulsante di commutazione dell'uscita audio digitale (DIG. OUT)

Attiva/disattiva l'uscita audio digitale. (☞ p. 62)

### 13 Pulsante RANDOM (☞)

Commuta la riproduzione casuale.

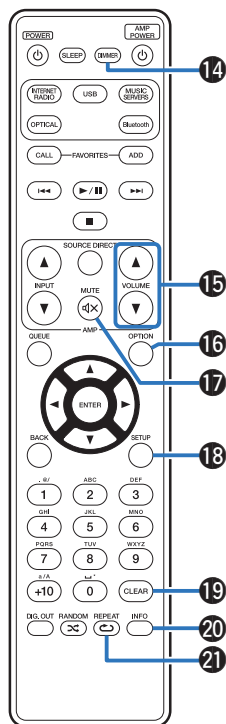

**14 Pulsante DIMMER**

Consente di regolare la luminosità del display di questa unità. (☞ p. 61)

**15 Pulsanti del VOLUME (▲▼)**

Questi regolano il volume del segnale audio in uscita dai terminali di uscita audio analogici (VARIABLE) di questa unità. (☞ p. 87)

**16 Pulsante OPTION**

- Consente di visualizzare il menu delle opzioni sul display.



- Il menu delle opzioni non viene visualizzato per alcune sorgenti di ingresso.

**17 Pulsante MUTE (🔇)**

Consente di silenziare l'uscita del segnale audio dai terminali di uscita audio analogici (VARIABLE) di questa unità. (☞ p. 87)

**18 Pulsante SETUP**

Il menu di impostazione è mostrato sul display. (☞ p. 63)

**19 Pulsante CLEAR**

Consente di annullare le impostazioni.

**20 Pulsante informazioni (INFO)**

Commuta le informazioni sul brano mostrate sul display durante la riproduzione.

**21 Pulsante REPEAT (🔄)**

Commuta la riproduzione ripetuta.



## Operazioni sull'amplificatore

Può essere azionato un amplificatore Marantz.

### 1 Pulsanti di INPUT (▲▼)

### 2 Pulsante MUTE (🔇)

### 3 Pulsante di alimentazione (AMP POWER ⏻)

### 4 Pulsante SOURCE DIRECT

### 5 Pulsanti del VOLUME (▲▼)



- Il telecomando potrebbe non funzionare con alcuni prodotti.
- 2 e 5 possono essere utilizzati quando la modalità operativa del telecomando è impostata sulla modalità operativa dell'amplificatore (impostazioni predefinite di fabbrica). (☞ p. 87)

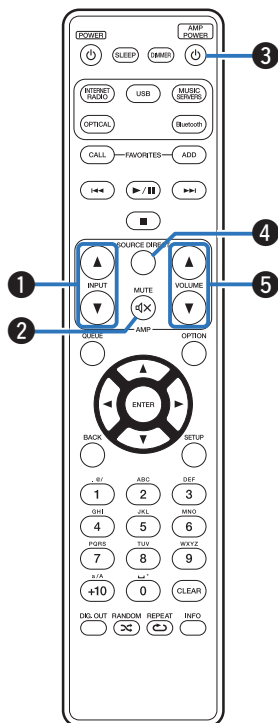

## ■ Sommario





Collegamento di un amplificatore	21
Collegamento a un dispositivo dotato di connettori di ingresso audio digitale	22
Collegamento a un dispositivo dotato di connettori di uscita audio digitale	23
Collegare il dispositivo di memoria USB alla porta USB	24
Connessione ad una rete domestica (LAN)	25
Collegamento di un dispositivo di comando esterno	27
Collegamento del cavo di alimentazione	28

### NOTA

- Non collegare il cavo di alimentazione prima di aver completato tutti i collegamenti.
- Non unire i cavi di alimentazione ai cavi di collegamento. Ciò può provocare ronzii o altri rumori.

## ■ Cavi utilizzati per i collegamenti

Utilizzare i cavi necessari per i dispositivi da collegare.

Cavo audio (in dotazione)	
Cavo per il collegamento del telecomando (in dotazione)	
Cavo ottico (venduto separatamente)	
Cavo LAN (venduto separatamente)	



## Collegamento di un amplificatore

Oltre ai normali connettori d'uscita audio normale analogici (FIXED), questa unità è dotata di connettori d'uscita audio analogici (VARIABLE) che consentono di regolare il volume dell'uscita del segnale audio di questa unità. Collegare l'amplificatore di potenza ai connettori d'uscita audio analogici (VARIABLE) e premere i pulsanti ▲▼ del VOLUME sul telecomando per regolare il volume del segnale audio emesso da questa unità.

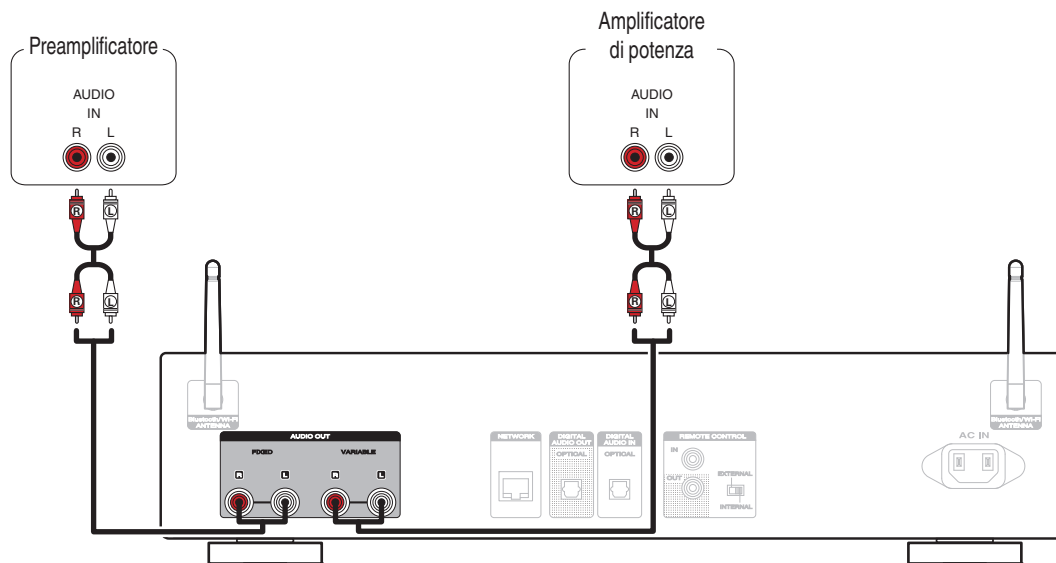

### NOTA

- Per regolare il volume del segnale audio in uscita dai connettori di uscita audio analogici (VARIABLE) di questa unità usando il telecomando, impostare la modalità operativa del telecomando dei pulsanti del volume sulla modalità operativa del lettore audio di rete. (☞ p. 87)
- Un segnale audio non viene emesso dai connettori di uscita audio variabile (VARIABLE) quando "Variable Out" è impostato su "Spento" nel menu. (☞ p. 72)
- Non collegare un amplificatore di potenza ai connettori di uscita audio analogici (FIXED). Il collegamento di un amplificatore di potenza può causare danni agli altoparlanti.



## Collegamento a un dispositivo dotato di connettori di ingresso audio digitale

È possibile godere di una riproduzione audio digitale collegando a questa unità un ricevitore AV o un convertitore D/A che abbia un connettore audio digitale.

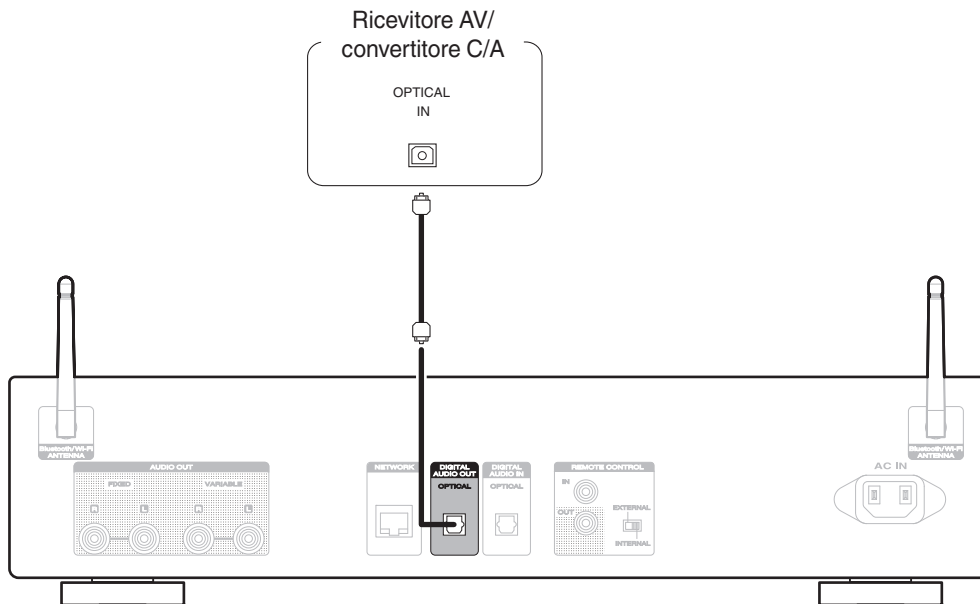

### NOTA

- L'uscita audio digitale si arresta durante la riproduzione dei file DSD mediante USB e le reti.
- Utilizzare il pulsante DIG. OUT per attivare o disattivare l'uscita audio digitale. (☞ p. 62)



## Collegamento a un dispositivo dotato di connettori di uscita audio digitale

Utilizzare questo collegamento per immettere segnali audio digitali a questa unità, quindi convertire i segnali per la riproduzione utilizzando il convertitore D/A di questa unità. (☞ p. 53)

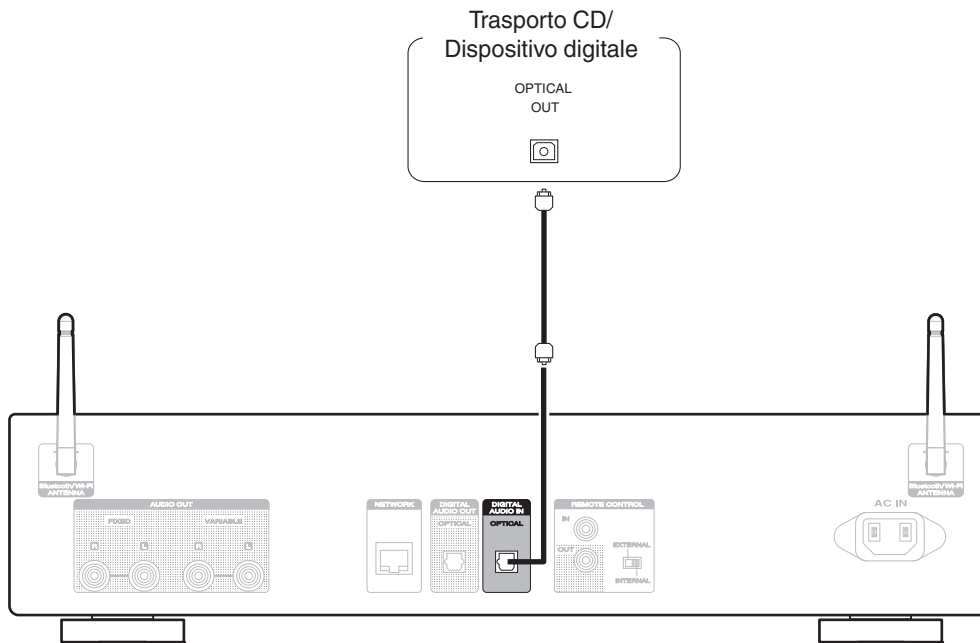

### ■ Specifiche dei formati audio supportati

Vedere "Convertitore C/A" (☞ p. 108).



## Collegare il dispositivo di memoria USB alla porta USB

Per le istruzioni sul funzionamento vedere “Riproduzione da un dispositivo di memoria USB”. (☞ p. 37)

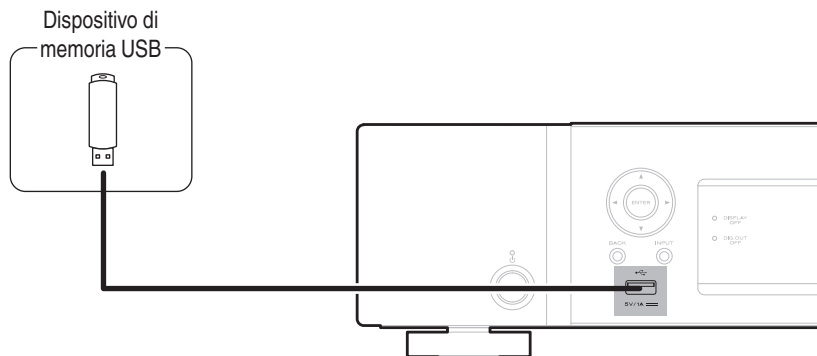

- Marantz non garantisce che tutti i dispositivi di memoria USB possano funzionare ed essere alimentati. Quando si utilizza un'unità disco rigido USB portatile dotata di adattatore CA, utilizzare l'adattatore CA di tale dispositivo.

### NOTA

- I dispositivi di memoria USB non funzioneranno tramite un hub USB.
- Non utilizzare un cavo di prolunga quando si collega un dispositivo di memoria USB. Ciò potrebbe causare un'interferenza radio con altri dispositivi.





## Connessione ad una rete domestica (LAN)

Questa unità è in grado di collegarsi a una rete utilizzando una LAN cablata o una LAN wireless.

È possibile collegare questa unità alla rete domestica (LAN) per abilitare vari tipi di riproduzione e operazioni come descritto di seguito.

- Riproduzione di audio di rete, ad esempio Radio internet e di server multimediali
- Riproduzione di servizi musicali in streaming
- Uso della funzione Apple AirPlay
- Uso di questa unità in rete
- Operazione con il sistema audio wireless multi-room HEOS
- Aggiornamento firmware

**Per connessioni internet, contattare un ISP (Internet Service Provider) oppure un rivenditore di computer.**

### LAN cablata

Per effettuare il collegamento tramite una LAN cablata, usare un cavo LAN per collegare il router a questa unità come mostrato nella figura di seguito.

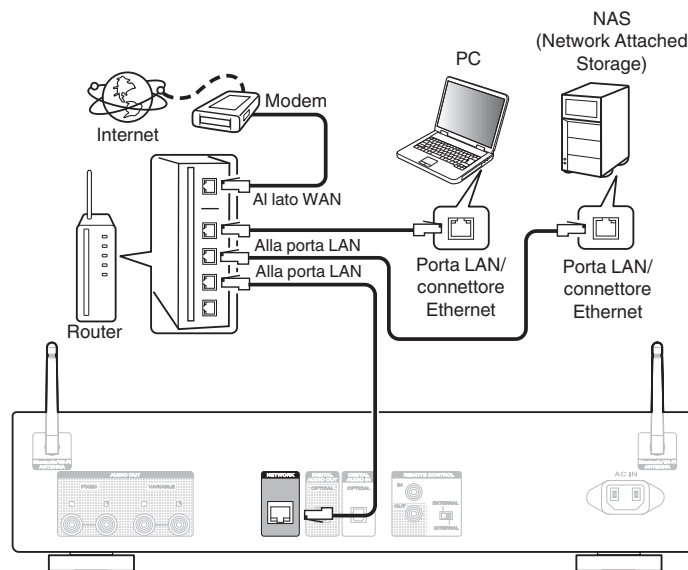

## LAN wireless

Durante la connessione a una rete tramite LAN wireless, collegare le antenne esterne per il collegamento di connettività Bluetooth/wireless sul pannello posteriore e porle in posizione verticale.

Per ulteriori informazioni su come collegarsi a un router LAN wireless, vedere "Impost. Wi-Fi". (☞ p. 81)

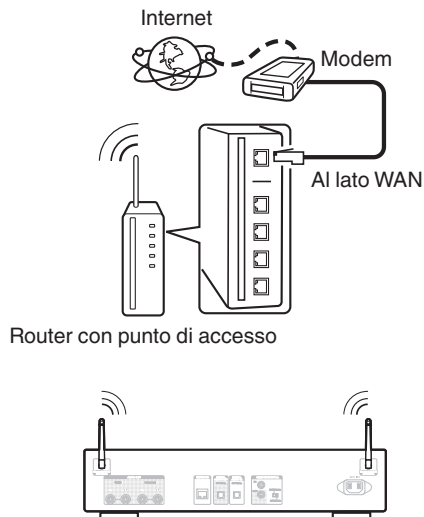

- Quando si utilizza l'unità, si raccomanda l'uso di un router dotato delle seguenti funzioni:
  - Server DHCP integrato  
Questa funzione assegna automaticamente indirizzi IP alla LAN.
  - Switch 100BASE-TX integrato  
Con un collegamento a più dispositivi, si consiglia uno switching hub con velocità pari o superiore a 100 Mbps.
- Utilizzare esclusivamente cavi STP schermati o LAN ScTP (facilmente reperibili presso i negozi di elettronica). (CAT-5 o superiore consigliata)
- Si raccomanda il normale cavo LAN schermato. Se viene utilizzato un cavo del tipo piatto o non schermato, gli altri dispositivi potrebbero essere facilmente soggetti a rumore.
- Quando si intende utilizzare questa unità collegata a una rete senza funzione DHCP, configurare l'indirizzo IP, e così via, in "Rete". (☞ p. 79)

### NOTA

- I tipi di router utilizzabili dipendono dall'ISP. Per ulteriori informazioni al riguardo, contattare il proprio ISP oppure un rivenditore di computer.
- L'unità non è compatibile con PPPoE. Un router compatibile con PPPoE è necessario se la linea in contratto non è impostata utilizzando PPPoE.
- Non collegare un connettore NETWORK direttamente alla porta LAN/connettore Ethernet del computer.
- Vari servizi online potrebbero essere interrotti senza preavviso.
- Non trasportare questa unità afferrandola per l'antenna.



# Collegamento di un dispositivo di comando esterno

## Connettori REMOTE CONTROL

Se questa unità è collegata a un amplificatore Marantz, l'amplificatore può essere controllato tramite questa unità utilizzando l'app HEOS. Inoltre, è possibile utilizzare i segnali del telecomando ricevuti dall'amplificatore per controllare questa unità. Quindi, configurare le impostazioni "Collegamento" e "Impostazione".

### ■ Collegamento

Utilizzare il cavo per il collegamento del telecomando in dotazione per collegare il connettore REMOTE CONTROL IN di questa unità al connettore REMOTE CONTROL OUT dell'amplificatore.

### ■ Impostazione

Posizionare l'interruttore EXTERNAL/INTERNAL dell'unità su "EXTERNAL".

- Questa impostazione disabilita la ricezione del sensore remoto di questa unità.
- Per comandare l'unità, puntare il telecomando verso il sensore remoto dell'amplificatore.



- Per utilizzare questa unità da sola senza collegare un amplificatore, posizionare l'interruttore su "INTERNAL".

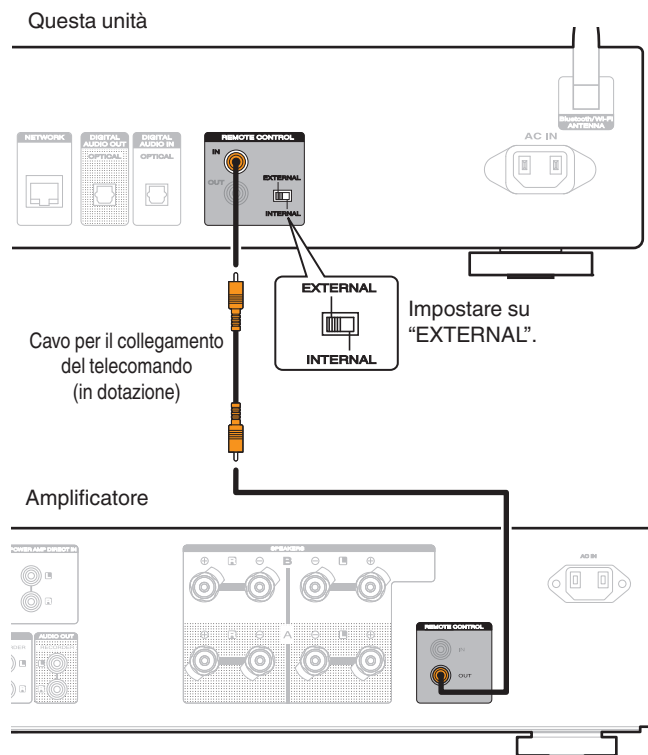

## Collegamento del cavo di alimentazione

Dopo aver effettuato tutti i collegamenti, inserire la spina di alimentazione nella presa di corrente.

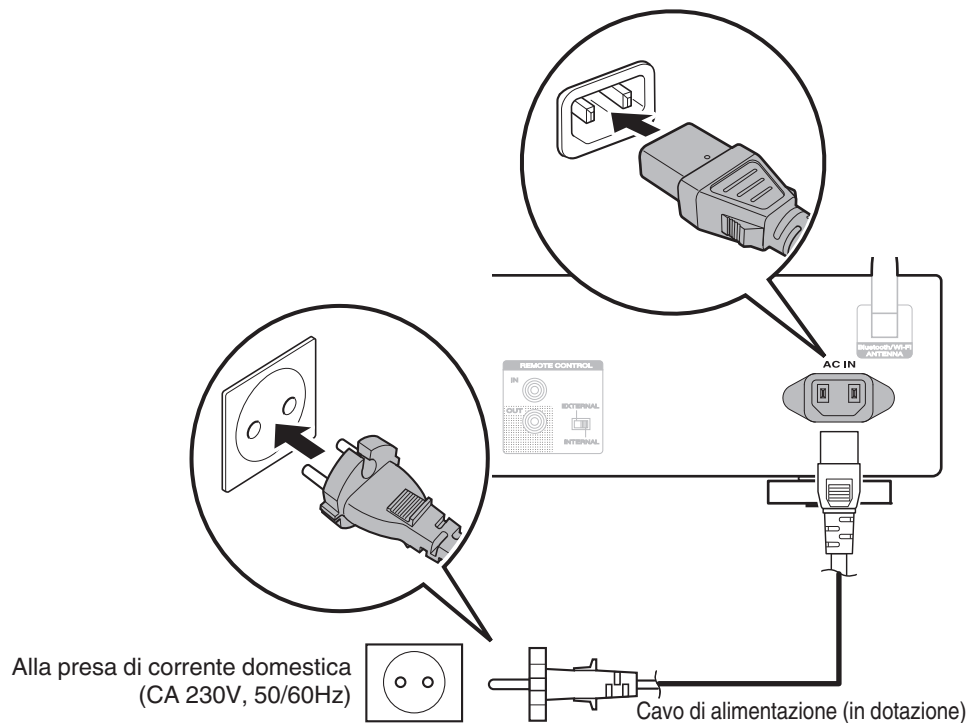

## ■ Sommario

### Funzionamento di base

Accensione	30
Passare in modalità standby	30
Selezione della sorgente di ingresso	31

### Riprodurre audio di rete/servizio

Ascolto di Radio Internet	32
Riproduzione di file memorizzati su PC e NAS	34
Scarica l'HEOS App	44
Funzione AirPlay	55
Funzione Spotify Connect	59

### Riproduzione di un dispositivo

Riproduzione da un dispositivo di memoria USB	37
Ascolto della musica su un dispositivo Bluetooth	40
Utilizzo come convertitore D/A	53

### Funzioni utili

Aggiunta a Preferiti HEOS	60
Riproduzione Preferiti HEOS	61
Eliminazione di un Preferiti HEOS	61
Commutazione della luminosità del display	61
Uso del timer di spegnimento	62
Arresto delle uscite digitali	62



# Funzionamento di base

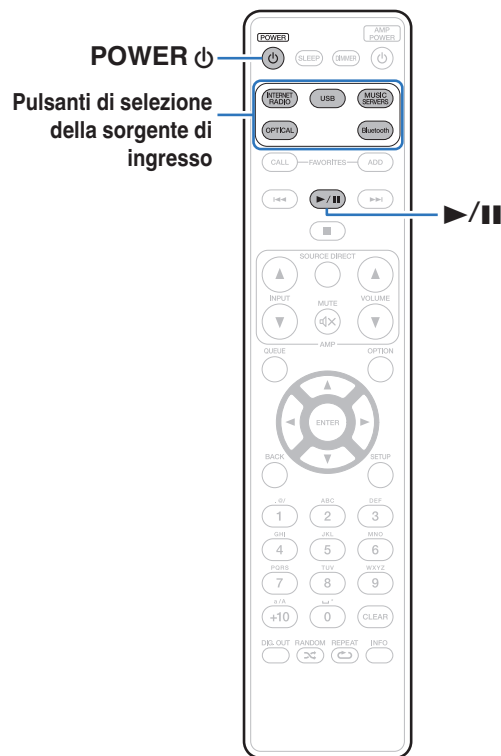

## Accensione

### 1 Premere POWER per accendere l'unità.

L'indicatore di alimentazione si spegne.



- È anche possibile premere sull'unità principale per accenderla a partire dalla modalità standby.
- Inoltre è possibile premere per accendere l'unità a partire dalla modalità standby.

## Passare in modalità standby

### 1 Premere POWER .

L'unità passa in modalità standby.



- È anche possibile commutare l'alimentazione su standby premendo sull'unità principale.

### NOTA

- Alcuni circuiti dell'unità continuano a essere alimentati anche se è attiva la modalità standby. In previsione di un'assenza prolungata o durante i periodi di ferie scollegare il cavo di alimentazione dalla presa elettrica.



## Selezione della sorgente di ingresso

### 1 Premere il pulsante di selezione della sorgente di ingresso da riprodurre.

Quella selezionata compare sul display.



- È possibile anche selezionare la sorgente di ingresso premendo INPUT sull'unità principale.



## Ascolto di Radio Internet

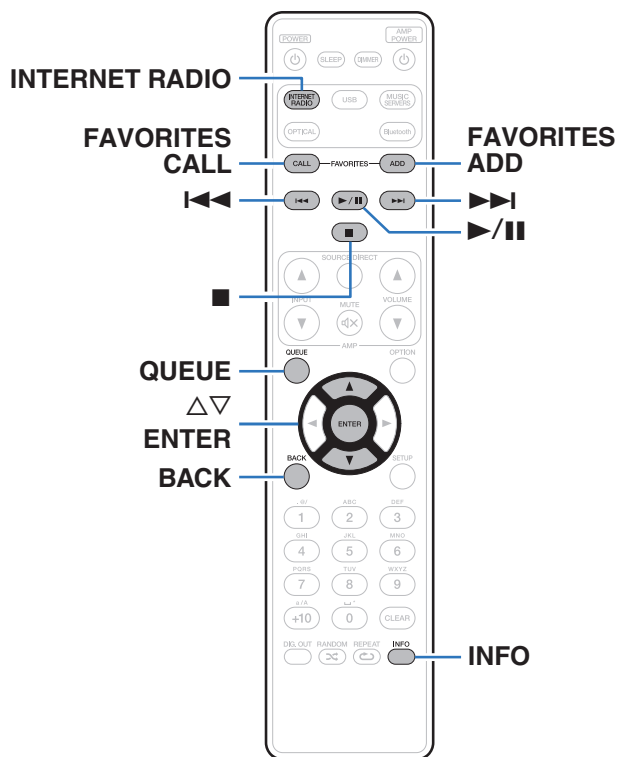

- Internet Radio si riferisce alle trasmissioni radiofoniche trasmesse su Internet. È possibile ricevere stazioni radio internet di tutto il mondo.
- L'elenco delle stazioni radio Internet su questa unità il servizio della banca dati fornito dal servizio radio Tuneln.
- I tipi di formato audio e le specifiche tecniche supportate da questa unità per la riproduzione sono come segue.  
Vedere "Riproduzione della radio Internet" (☞ p. 111) per i dettagli.

- WMA
- MP3
- MPEG-4 AAC











## Ascolto di Radio Internet

**1** Premere **INTERNET RADIO**.

**2** Selezionare la stazione che si desidera ascoltare.

Pulsanti di funzionamento	Funzione
 *	Riproduzione/Pausa
	Arresto
 *	Precedente/Successivo
	Selezionare la voce
<b>ENTER</b>	Immissione della voce selezionata / Riproduzione
<b>BACK</b>	Salire di un livello nella gerarchia
<b>FAVORITES CALL</b>	Chiamare dal "Preferiti HEOS" (  p. 61)
<b>FAVORITES ADD</b>	Aggiunta a "Preferiti HEOS" (  p. 60)
<b>INFO</b>	Cambiare il nome della stazione radio e il formato del file
<b>QUEUE</b>	Questo visualizza la coda

\* Abilitato durante la riproduzione di Podcast.



- Eventuali caratteri che non possano essere visualizzati verranno sostituiti da un " " (punto).

### NOTA

- Il servizio di database delle stazioni radio può essere sospeso o risultare altrimenti indisponibile senza preavviso.



## Riproduzione di file memorizzati su PC e NAS

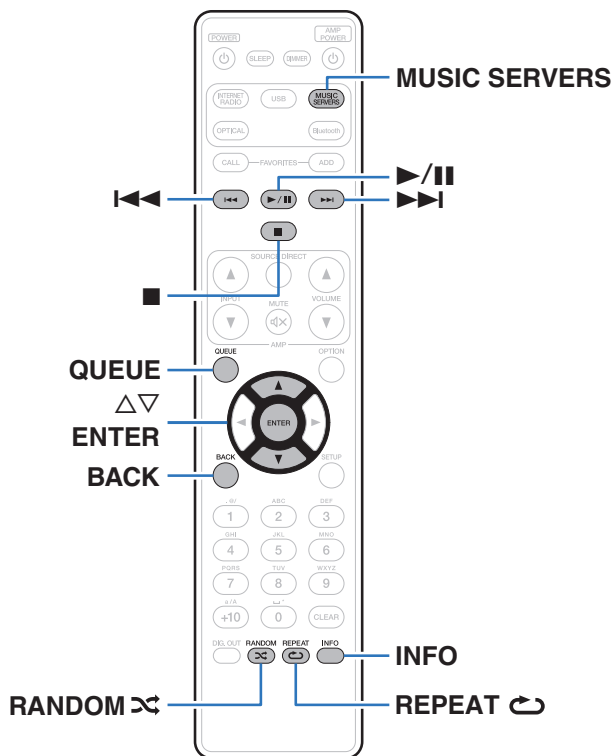

- Questa unità consente di riprodurre playlist e file musicali (m3u, wpl) da server compatibili DLNA che includono PC e NAS (Network Attached Storage) sulla propria rete.
- I tipi di formato audio e le specifiche tecniche supportate da questa unità per la riproduzione sono come segue.  
Vedere “Riproduzione di file memorizzati su PC e NAS” (p. 110) per i dettagli.

- WMA
- MP3
- WAV
- MPEG-4 AAC
- FLAC
- Apple Lossless
- DSD



## Riproduzione di file memorizzati su PC e NAS

Utilizzare la procedura di seguita descritta per riprodurre file musicali o playlist memorizzati su server file DLNA sulla propria rete locale.

- 1 Premere MUSIC SERVERS per cambiare la sorgente di ingresso su “Music Servers”.**
- 2 Selezionare il nome del PC collegato alla rete o server NAS (Network Attached Storage).**

### 3 Sfolgiare i brani musicali sul proprio PC o NAS e selezionarne uno da riprodurre.







- Dopo aver selezionato l'elemento da riprodurre, verrà chiesto se aggiungerlo alla coda.

<b>Riproduci ora:</b>	Consente di inserire l'elemento nella coda dopo la traccia in esecuzione e riproduce immediatamente l'elemento selezionato.
<b>Riproduci ora &amp; sostituisci coda:</b>	Consente di cancellare la coda e riproduce immediatamente l'elemento selezionato.
<b>Riproduci successiva:</b>	Consente di inserire l'elemento nella coda dopo il brano in esecuzione e lo riproduce al termine.
<b>Aggiungi a fine coda:</b>	Aggiunge l'elemento alla fine della coda.



## 4 Utilizzare $\Delta \nabla$ per selezionare il “Riproduci ora” o “Riproduci ora & sostituisci coda”, quindi premere ENTER.

Viene avviata la riproduzione.

Pulsanti di funzionamento	Funzione
	Riproduzione/Pausa
	Arresto
	Precedente/Successivo
$\Delta \nabla$	Selezionare la voce
ENTER	Immissione della voce selezionata
BACK	Salire di un livello nella gerarchia
REPEAT 	Riproduzione ripetuta <ul style="list-style-type: none"> <li>• Passaggio dalla ripetizione continua di tutti i brani alla ripetizione di un singolo brano e viceversa.</li> </ul>
RANDOM 	Riproduzione casuale
INFO	Cambiare il nome dell'album e il formato del file.
QUEUE	Questo visualizza la coda

### NOTA

- Se si riproducono file musicali su PC o NAS collegati mediante una rete LAN wireless, l'audio potrebbe venire interrotto a seconda del proprio ambiente LAN wireless. In questo caso, effettuare una connessione usando una LAN cablata.
- L'ordine di riproduzione con cui vengono visualizzate le tracce/file dipende dalle impostazioni del server. Qualora, a causa delle specifiche del server, le tracce/i file non dovessero essere visualizzati in ordine alfabetico, la funzione di ricerca per iniziale potrebbe non funzionare correttamente.



## Riproduzione da un dispositivo di memoria USB

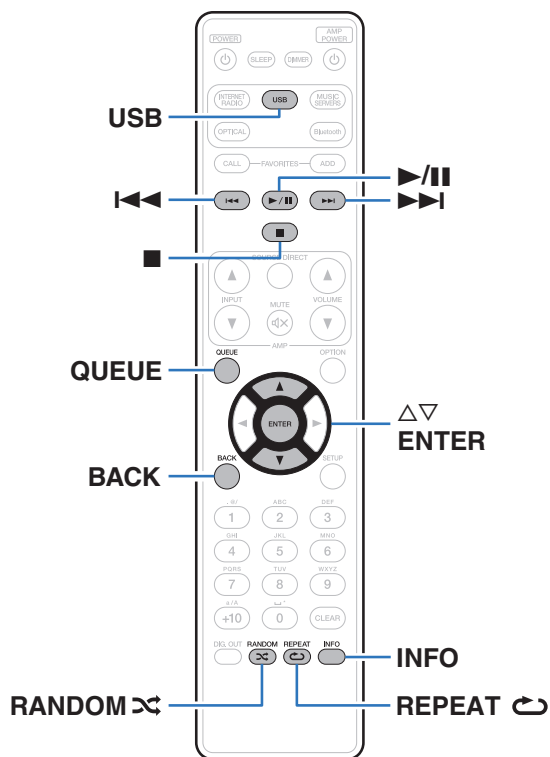

- Riproduzione di file musicali memorizzati su un dispositivo di memoria USB.
- Sull'unità è possibile riprodurre soltanto dispositivi di memoria USB conformi alla classe di archiviazione di massa.
- L'unità è compatibile con dispositivi di memoria USB nei formati "FAT16" o "FAT32".
- I tipi di formato audio e le specifiche tecniche supportate da questa unità per la riproduzione sono come segue.  
Vedere "Riproduzione di contenuti dei dispositivi di memoria USB" (☞ p. 107) per i dettagli.

- WMA
- MP3
- WAV
- MPEG-4 AAC
- FLAC
- Apple Lossless
- DSD



## Riproduzione di file memorizzati in dispositivi di memoria USB

- 1** Inserire un dispositivo di memoria USB nel pannello anteriore della porta USB.
- 2** Premere USB per impostare la sorgente di ingresso su “USB Music”.
- 3** Selezionare il nome di questa unità.

- 4** Sfogliare i brani musicali sul dispositivo di memoria USB e selezionarne uno da riprodurre.









- Dopo aver selezionato l'elemento da riprodurre, verrà chiesto se aggiungerlo alla coda.

<b>Riproduci ora:</b>	Consente di inserire l'elemento nella coda dopo la traccia in esecuzione e riproduce immediatamente l'elemento selezionato.
<b>Riproduci ora &amp; sostituisci coda:</b>	Consente di cancellare la coda e riproduce immediatamente l'elemento selezionato.
<b>Riproduci successiva:</b>	Consente di inserire l'elemento nella coda dopo il brano in esecuzione e lo riproduce al termine.
<b>Aggiungi a fine coda:</b>	Aggiunge l'elemento alla fine della coda.

- 5** Utilizzare  $\Delta$ / $\nabla$  per selezionare il “Riproduci ora” o “Riproduci ora & sostituisci coda”, quindi premere ENTER.

Viene avviata la riproduzione.



Pulsanti di funzionamento	Funzione
	Riproduzione/Pausa
	Arresto
	Precedente/Successivo
	Selezionare la voce
<b>ENTER</b>	Immissione della voce selezionata / Riproduzione
<b>BACK</b>	Salire di un livello nella gerarchia
<b>REPEAT</b> 	Riproduzione ripetuta <ul style="list-style-type: none"> <li>• Passaggio dalla ripetizione continua di tutti i brani alla ripetizione di un singolo brano e viceversa.</li> </ul>
<b>RANDOM</b> 	Riproduzione casuale
<b>INFO</b>	Cambiare il nome dell'album e il formato del file.
<b>QUEUE</b>	Questo visualizza la coda

**NOTA**

- Marantz non si assume alcuna responsabilità per eventuali problemi originati dai dati contenuti in un dispositivo di memoria USB quando questa unità viene utilizzata insieme al dispositivo di memoria USB.
- Quando un dispositivo di memoria USB è collegato a questa unità, l'unità carica tutti i file sul dispositivo di memoria USB. Il caricamento può richiedere qualche minuto se il dispositivo di memoria USB contiene un ampio numero di cartelle e/o di file.



## Ascolto della musica su un dispositivo Bluetooth

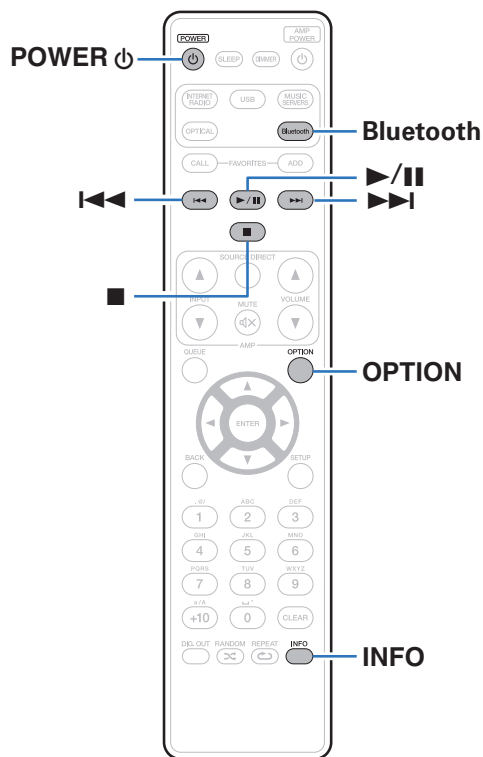

I file musicali memorizzati su dispositivi Bluetooth come smartphone, lettori musicali digitali, ecc. possono essere fruiti su questa unità accoppiando e collegando questa unità con il dispositivo Bluetooth. La comunicazione è possibile fino a circa 30 m di distanza.

### NOTA

- Per riprodurre la musica da un dispositivo Bluetooth, è necessario che il dispositivo Bluetooth supporti il profilo A2DP.





## Ascolto della musica su un dispositivo Bluetooth

Per godere di musica da un dispositivo Bluetooth su questa unità, il dispositivo Bluetooth deve essere prima accoppiato all'unità.

Una volta che il dispositivo Bluetooth è stato accoppiato, non è necessario accoppiarlo nuovamente.

### 1 Preparazione alla riproduzione.

- ① Collegare le antenne esterne in dotazione per la connettività Bluetooth/wireless ai connettori antenna Bluetooth/LAN wireless sul pannello posteriore. (☞ p. 15)
- ② Premere POWER  per accendere l'unità.

### 2 Premere Bluetooth.

Quando la si utilizza per la prima volta, l'unità entra automaticamente nella modalità di accoppiamento e sul display dell'unità verrà visualizzata l'indicazione "Modalità abbinamento Bluetooth".



### 3 Attivare le impostazioni Bluetooth sul dispositivo mobile utilizzato.

### 4 Selezionare questa unità quando il suo nome appare nell'elenco dei dispositivi visualizzati sullo schermo del dispositivo Bluetooth.

Connettersi al dispositivo Bluetooth mentre l'indicazione "Modalità abbinamento Bluetooth" è visualizzata sul display dell'unità. Eseguire la connessione tenendo il dispositivo Bluetooth in prossimità dell'unità (circa 1 m).

### 5 Riprodurre la musica utilizzando qualsiasi app sul dispositivo Bluetooth utilizzato.

- Il dispositivo Bluetooth può essere azionato anche con il telecomando di questa unità.
- Quando si preme il pulsante Bluetooth sul telecomando, l'unità si collegherà automaticamente all'ultimo dispositivo Bluetooth connesso.

Pulsanti di funzionamento	Funzione
	Riproduzione/Pausa
	Arresto
	Precedente/Successivo
INFO	Cambiare il nome del dispositivo Bluetooth e il nome dell'album



## Associazione con un dispositivo Bluetooth

Accoppiare un dispositivo Bluetooth con questa unità.

- 1 Attivare le impostazioni Bluetooth sul dispositivo mobile utilizzato.**
- 2 Premere e tenere premuto il pulsante Bluetooth sul telecomando per almeno 3 secondi.**  
L'unità entrerà nella modalità di associazione.
- 3 Selezionare questa unità quando il suo nome appare nell'elenco dei dispositivi visualizzati sullo schermo del dispositivo Bluetooth.**



- Questa unità può essere accoppiata con un massimo di 8 dispositivi Bluetooth. Quando un 9° dispositivo Bluetooth viene accoppiato, verrà registrato al posto del più vecchio dispositivo registrato.
- È possibile attivare la modalità di associazione premendo il pulsante OPTION quando viene mostrata la schermata di riproduzione Bluetooth e selezionando "Modalità abbinamento" tra le opzioni elencate nel menu.

### NOTA

- Per azionare il dispositivo Bluetooth con il telecomando di questa unità, il dispositivo Bluetooth necessita di supportare il profilo AVRCP.
- Il funzionamento del telecomando di questa unità non è garantito con tutti i dispositivi Bluetooth.
- In alcuni dispositivi Bluetooth, il volume impostato nel dispositivo Bluetooth è legato a quello dell'uscita del segnale audio dai terminali d'uscita audio analogici (VARIABLE) di questa unità.



## Riconnessione a questa unità da un dispositivo Bluetooth

Dopo il completamento dell'associazione, è possibile connettere il dispositivo Bluetooth senza effettuare alcuna operazione su questa unità.

È necessario effettuare questa operazione anche quando si cambia il dispositivo Bluetooth per la riproduzione.

- 1 Se un dispositivo Bluetooth è correntemente connesso, disattivare l'impostazione Bluetooth di tale dispositivo per disconnetterlo.**
- 2 Attivare l'impostazione Bluetooth del dispositivo Bluetooth da connettere.**
- 3 Selezionare questa unità dall'elenco dei dispositivi Bluetooth sul dispositivo Bluetooth utilizzato.**
- 4 Riprodurre la musica utilizzando qualsiasi app sul dispositivo Bluetooth utilizzato.**



- Quando l'alimentazione di questa unità e della sua funzione Bluetooth è accesa, la sorgente d'ingresso verrà automaticamente commutata su "Bluetooth" se un dispositivo Bluetooth è collegato.
- Quando la funzione "Controllo rete" di questa unità è impostata su "Acceso" e un dispositivo Bluetooth è collegato e viene riprodotto con l'unità in stato di standby, l'apparecchio si accenderà automaticamente. (☞ p. 80)



## Scarica l'HEOS App

È possibile utilizzare molti servizi di streaming musicale online dall'app HEOS. È possibile scegliere tra diverse opzioni a seconda del paese. Scaricare l'app HEOS per iOS o Android cercando su App Store, Google Play Store o Amazon Appstore la parola "HEOS".



- Le specifiche dell'app HEOS possono subire variazioni senza preavviso a scopo di miglioramento.



## Account HEOS

Gli account HEOS possono essere registrati in “Account HEOS” (☞ p. 86) nel menu di questa unità o cliccando sulla scheda “Musica” - l'icona “Impostazioni”  nell'app HEOS.

### ■ Cos'è un Account HEOS?

Un Account HEOS è l'account principale o “keychain” per la gestione di tutti i servizi di musica di HEOS utilizzando un solo nome utente e una sola password.

### ■ Perché è necessario disporre di un Account HEOS?

Grazie a Account HEOS è sufficiente immettere una sola volta i nomi utente e le password di accesso ai propri servizi di musica. In questo modo è possibile utilizzare in modo semplice e rapido più app controller su dispositivi diversi.

È sufficiente accedere al proprio Account HEOS su qualsiasi dispositivo per avere accesso a tutti i propri servizi di musica associati, riprodurre playlist personalizzate e basate sulla cronologia, anche se si è a casa di amici e si ascolta musica sul loro sistema HEOS.

### ■ Registrazione di un Account HEOS

La prima volta che si prova ad accedere a un servizio di musica dal menu “Musica” principale dell'app HEOS, verrà richiesto di registrarsi per un Account HEOS. Seguire le istruzioni nell'app HEOS per completare l'operazione.

### ■ Modifica del Account HEOS

- 1 Toccare la scheda “Musica”.
- 2 Selezionare l'icona Impostazioni  nell'angolo in alto a sinistra dello schermo.
- 3 Selezionare “Account HEOS”.
- 4 Modificare la propria posizione, la password, eliminare o disconnettere l'account.



## Riproduzione da servizi musicali in streaming

Per servizio musicale si intende una società online che consente di accedere a vaste raccolte musicali tramite abbonamenti gratuiti e/o a pagamento. È possibile scegliere tra diverse opzioni a seconda del paese.

### ■ Selezione di una stanza o dispositivo

#### 1 Toccare la scheda “Stanze”. Selezionare “Marantz NA6006” se ci sono più dispositivi HEOS.



- Toccare l'icona Matita  in alto a destra per passare alla modalità di modifica. È possibile modificare il nome visualizzato.

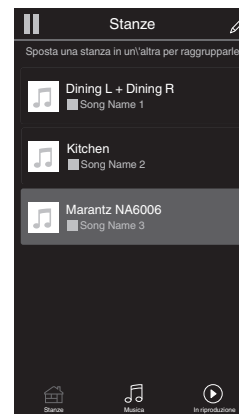

## ■ Selezione della traccia musicale o della stazione radio dalle sorgenti musicali

### 1 Toccare la scheda “Musica” e selezionare una sorgente musicale.



- Non tutti i servizi musicali visualizzati potrebbero essere disponibili nella tua area.

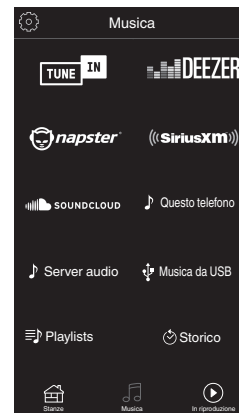

## 2 Sfogliare i brani musicali da riprodurre.

Dopo aver selezionato una traccia musicale o una stazione radio, l'app cambierà automaticamente nella schermata "In riproduzione".



- Quando si seleziona l'elemento da riprodurre, verrà chiesto se aggiungerlo alla coda.

<b>Riproduci ora:</b>	Consente di inserire l'elemento nella coda dopo la traccia in esecuzione e riproduce immediatamente l'elemento selezionato.
<b>Riproduci ora &amp; sostituisci coda:</b>	Consente di cancellare la coda e riproduce immediatamente l'elemento selezionato.
<b>Riproduci successiva:</b>	Consente di inserire l'elemento nella coda dopo il brano in esecuzione e lo riproduce al termine.
<b>Aggiungi a fine coda:</b>	Aggiunge l'elemento alla fine della coda.



- Quando si seleziona una stazione radio, vengono visualizzati i seguenti elementi.

<b>Riproduci ora:</b>	Riproduce immediatamente gli elementi selezionati.
<b>Aggiungi a preferiti HEOS:</b>	Aggiunge ai preferiti HEOS.

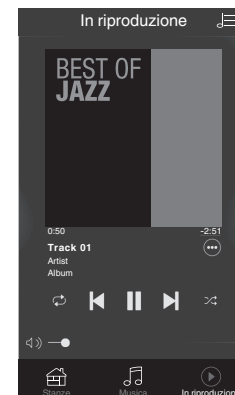
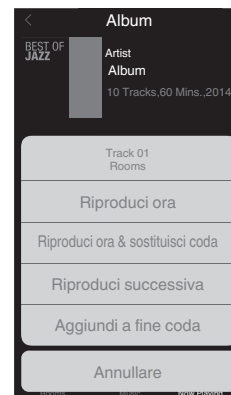



## Ascolto della musica contemporaneamente in più stanze

Il sistema HEOS è un vero e proprio sistema audio multi-room che sincronizza in maniera automatica la riproduzione audio tra più dispositivi HEOS in modo tale che l'audio proveniente da stanze diverse sia perfettamente sincronizzato e di alta qualità! È possibile aggiungere facilmente fino a 32 dispositivi HEOS al proprio sistema. È possibile raggruppare fino a 16 singoli dispositivi HEOS in un gruppo di dispositivi che operano come un unico dispositivo HEOS.

### ■ Raggruppamento di stanze

- 1** Premere e tenere premuto il dito sulla stanza in cui non viene riprodotta musica.
- 2** Trascinarla nella stanza in cui viene riprodotta musica e sollevare il dito.
- 3** Le due stanze verranno raggruppate in un unico gruppo di dispositivi e in entrambe verrà riprodotta la stessa musica in perfetta sincronia.



## ■ Separazione di stanze

- 1** Premere e tenere premuto il dito sulla stanza che si desidera rimuovere dal gruppo.
- 2** Trascinarla fuori dal gruppo e sollevare il dito.

### NOTA

- Non è possibile rimuovere la prima stanza in cui è stata avviata la riproduzione di musica prima del raggruppamento.

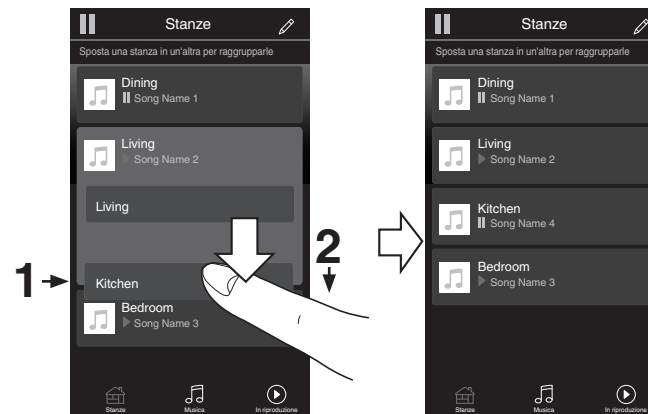

## ■ Raggruppamento di tutte le stanze (modalità Party)

È possibile raggruppare facilmente 16 stanze in modalità Party usando il gesto del “avvicinamento” delle dita.

- 1** Posizionare due dita sullo schermo sull'elenco delle stanze.
- 2** Avvicinare rapidamente le dita e rilasciare.
- 3** Tutte le stanze verranno raggruppate e inizieranno a riprodurre la stessa musica in perfetta sincronia.

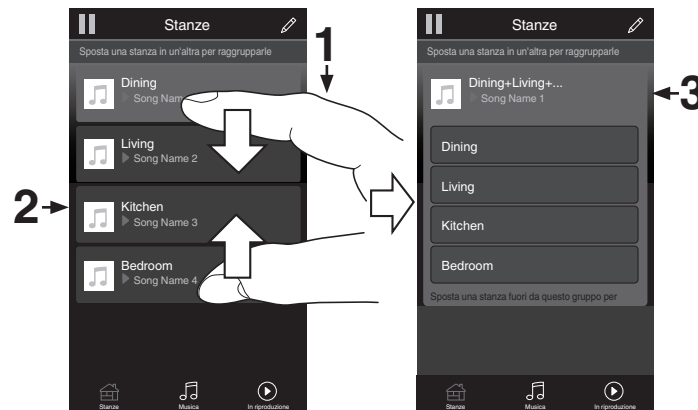

## ■ Separazione di tutte le stanze

È possibile separare facilmente tutte le stanze e uscire dalla modalità Party usando il gesto di “allontanamento” delle dita.

- 1** Posizionare due dita unite sullo schermo sull'elenco delle stanze.
- 2** Allontanare rapidamente le dita e rilasciare.
- 3** Tutte le stanze risulteranno separate.



## Utilizzo come convertitore D/A

I segnali audio digitali inviati da un dispositivo esterno a questa unità possono essere convertiti e trasmessi come segnali analogici utilizzando il convertitore C/A dell'unità. (Funzione di conversione C/A)

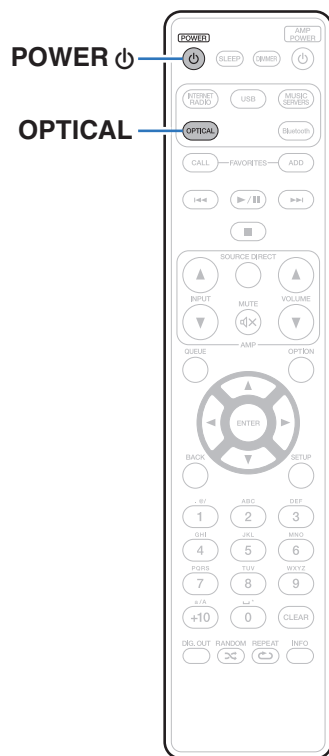

## Collegare e riprodurre da un dispositivo digitale (Optica)

### 1 Premere **OPTICAL** per cambiare la sorgente di ingresso su “Optical”.

- Se la frequenza di campionamento non può essere rilevata, “Sblocco segnale” verrà visualizzato.
- “Non supportato” viene visualizzato quando sono in ingresso segnali audio che non sono supportati da questa unità.

### ■ Specifiche dei formati audio supportati

Vedere “Convertitore C/A” (👉 p. 108).

#### NOTA

- Non utilizzare segnali non PCM, ad esempio Dolby Digital e DTS. Tali segnali causano rumore e potrebbero danneggiare gli altoparlanti.



## Funzione AirPlay

I file musicali salvati sul proprio iPhone, iPod touch, iPad o iTunes, possono essere riprodotti su questa unità tramite la rete.



- Quando viene avviata la riproduzione AirPlay, la sorgente di ingresso passa a "AirPlay".
- È possibile arrestare la riproduzione AirPlay scegliendo una diversa sorgente di ingresso.
- Per informazioni relative all'utilizzo di iTunes, vedere anche la Guida di iTunes.
- La schermata potrebbe variare in base alle versioni di OS e software.

### NOTA

- Se la funzione AirPlay viene utilizzata mentre un amplificatore di potenza è collegato a questa unità, viene riprodotto il volume impostato su iPhone, iPod touch, iPad o su iTunes. È necessario abbassare il volume dell'iPhone, dell'iPod touch, dell'iPad o di iTunes prima della riproduzione e quindi regolarlo a un livello adeguato.

### Questo dispositivo supporta AirPlay 2.

Sincronizza più dispositivi/altoparlanti compatibili con AirPlay 2 per una riproduzione simultanea.



- Questa unità supporta AirPlay 2 e richiede iOS 11.4 o successivi.

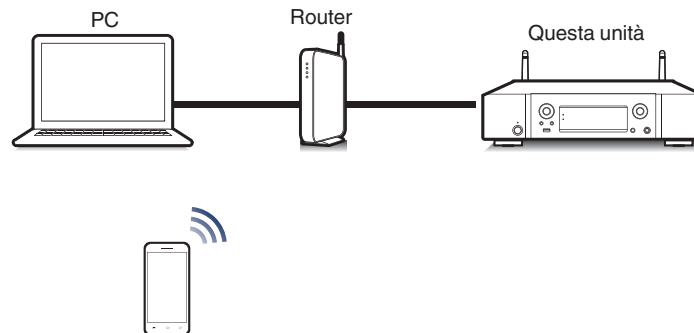

## Riproduzione di brani dall'iPhone, dall'iPod touch o dall'iPad

Se si aggiorna l'“iPhone/iPod touch/iPad” alla versione iOS 4.2.1 o successiva, è possibile riprodurre in streaming musica memorizzata nell'“iPhone/iPod touch/iPad” direttamente sull'unità.

### 1 Collegare tramite Wi-Fi l'iPhone, l'iPod touch o l'iPad alla stessa rete di questa unità.

- Per ulteriori dettagli, consultare il manuale del dispositivo.

### 2 Riprodurre il brano sull'iPhone, sull'iPod touch o sull'iPad.

Sullo schermo dell'iPhone, dell'iPod touch o dell'iPad viene visualizzato l'icona AirPlay.

### 3 Toccare l'icona AirPlay.

[Esempio] iOS 11



[Esempio] iOS 9



### 4 Scegliere l'altoparlante (dispositivi) che si desidera usare.

## Riproduzione della musica di iTunes con l'unità

### 1 Installare iTunes 10, o versione successiva, in un Mac o un PC Windows connesso alla stessa rete dell'unità.

### 2 Avviare iTunes e fare clic sull'icona AirPlay per selezionare l'unità principale.

[Esempio] iTunes



### 3 Scegliere un brano e fare clic sul pulsante riproduci in iTunes.

La musica verrà trasmessa in streaming all'unità.



- Quando “Controllo rete” è impostato su “Acceso”, è possibile accendere questa unità utilizzando iTunes.

(☞ p. 80)





## Esecuzione della riproduzione di iTunes con il telecomando dell'unità

Con il telecomando dell'unità, è possibile eseguire operazioni di riproduzione, pausa e ricerca automatica (coda) di brani di iTunes.

- 1** Selezionare **“Modifica” - “Preferenze...”** nel menu di iTunes.
- 2** Selezionare **“Dispositivi”** nella finestra delle impostazioni di iTunes.
- 3** Selezionare **“Consenti il controllo audio iTunes dagli altoparlanti remoti”**, quindi fare clic su **“OK”**.



- Non è necessario impostare questa funzione se si utilizza la versione 12 o successiva di iTunes.



## Riprodurre un brano da iPhone, iPod touch o iPad su più dispositivi sincronizzati (AirPlay 2)

I brani riprodotti da iPhone, iPod touch o iPad che supportano iOS 11.4 o versioni successive possono essere sincronizzati su più dispositivi che supportano AirPlay 2 per una riproduzione simultanea.

### 1 Riprodurre il brano sull'iPhone, sull'iPod touch o sull'iPad.

Sullo schermo dell'iPhone, dell'iPod touch o dell'iPad viene visualizzato l'icona AirPlay.



### 2 Toccare l'icona AirPlay.

Visualizza un elenco dei dispositivi/altoparlanti che possono essere riprodotti sulla stessa rete.

- Un cerchio viene visualizzato a destra dei dispositivi compatibili con AirPlay 2.



### 3 Toccare i dispositivi/altoparlanti che si desidera utilizzare.

- È possibile selezionare più dispositivi compatibili con AirPlay 2.
- Il volume può essere regolato individualmente per ciascun dispositivo o per tutti i dispositivi sincronizzati simultaneamente.

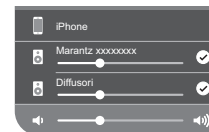

## Funzione Spotify Connect

Spotify è il servizio di streaming più popolare al mondo. Se si è abbonati a Spotify Premium, è possibile controllare il nuovo altoparlante con il telefono o il tablet. Poiché Spotify è integrato nell'altoparlante, è comunque possibile prendere chiamate o utilizzare altre app - la musica non si arresta mai.

Per informazioni su come configurare e utilizzare Spotify Connect, visitare il sito [www.spotify.com/connect](http://www.spotify.com/connect)

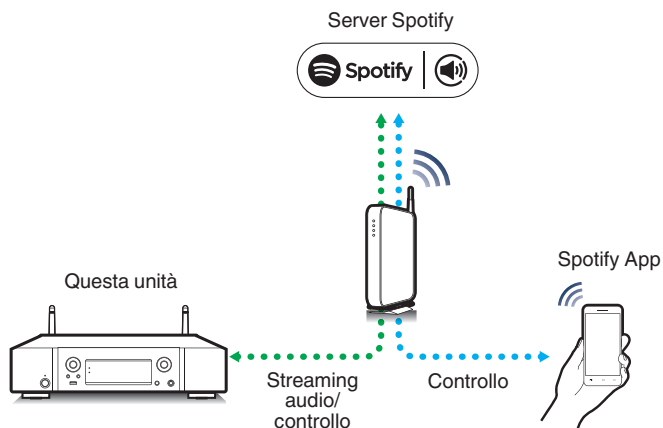

### Riproduzione della musica di Spotify con l'unità

Scaricare prima l'app "Spotify" sul Android o sul dispositivo iOS. Per riprodurre un brano Spotify su questa unità, è necessario prima registrarsi nell'account Spotify Premium.

- 1 Collegare le impostazioni Wi-Fi del dispositivo iOS o Android alla stessa rete di questa unità.**
- 2 Avviare l'app Spotify.**
- 3 Riprodurre il brano Spotify.**
- 4 Selezionare questa unità premendo  visualizzata nella schermata di riproduzione.**

La musica verrà trasmessa in streaming all'unità.



## Funzioni utili

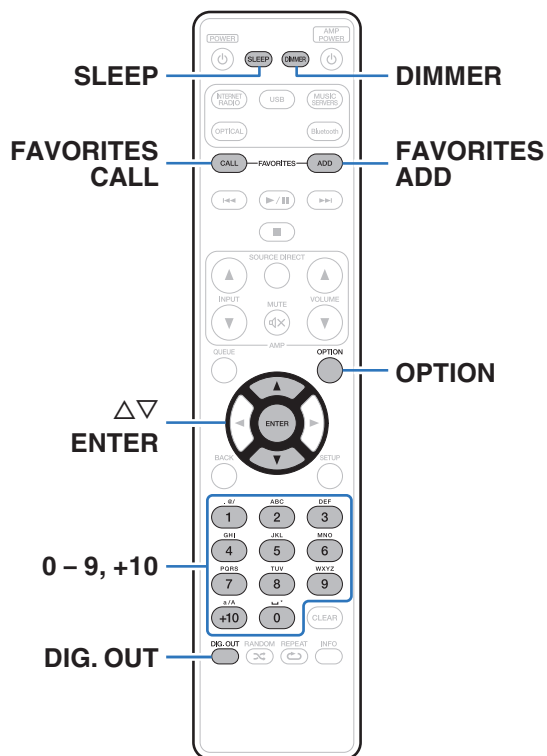

- In questa sezione viene illustrato come utilizzare pratiche funzioni utilizzabili per ciascuna sorgente di ingresso.
- Il controllo delle operazioni relative ai “Preferiti HEOS” è ottimizzato per l'app. Per maggiori informazioni su come ottenere l'app, consultare “Scarica l'HEOS App” (📖 p. 44).

### Aggiunta a Preferiti HEOS

Questa funzione funziona solo con contenuto trasmesso in streaming.

- 1 Durante la riproduzione del contenuto, premere FAVORITES ADD.**  
Viene visualizzato l'elenco dei preferiti di HEOS.
- 2 Utilizzare  $\Delta$ / $\nabla$  per selezionare il numero di “Preferiti HEOS” in cui si desidera salvare i contenuti, quindi premere ENTER.**



- Premere OPTION sul telecomando mentre viene riprodotto il contenuto per visualizzare il menu delle opzioni. Il contenuto può anche essere aggiunto a “Preferiti HEOS” dal menu delle opzioni.



## Riproduzione Preferiti HEOS

### 1 Premere FAVORITES CALL.

Viene visualizzata l'indicazione "Preferiti HEOS".

### 2 Utilizzare $\Delta\nabla$ per selezionare il contenuto che si desidera riprodurre, quindi premere ENTER.



- È possibile selezionare il contenuto da riprodurre dal proprio Preferiti HEOS premendo 0-9 e +10.

## Eliminazione di un Preferiti HEOS

### 1 Una volta visualizzato l'elenco dei contenuti Preferiti HEOS, utilizzare $\Delta\nabla$ per selezionare l'elemento da rimuovere da Preferiti HEOS, quindi premere ENTER.

### 2 Utilizzare $\Delta\nabla$ per selezionare "Rimuovere da Preferiti HEOS", quindi premere ENTER.

## Commutazione della luminosità del display

La luminosità del display può essere regolata tra quattro livelli. Spegnero il display per ridurre una fonte di disturbo che influisce sulla qualità audio e ottenere in tal modo una riproduzione di qualità audio superiore.

### 1 Premere DIMMER.

- La luminosità del display cambia a ogni pressione del pulsante.



- Quando il display è spento, l'indicatore "DISPLAY OFF" si illumina sul display.
- Se è impostato su "Off", il display si spegne temporaneamente quando si utilizzano i pulsanti.
- La luminosità del display è impostata per default sul valore massimo.



## Uso del timer di spegnimento

È possibile impostare la commutazione automatica dell'alimentazione in modalità standby una volta trascorso un periodo di tempo impostato. Questa funzione è utile per l'ascolto mentre si va a dormire.

### 1 Premere SLEEP durante la riproduzione e selezionare l'ora di impostazione.

- Il timer di spegnimento può essere impostato fino a 90 minuti, in incrementi di 10 minuti.
- Dopo circa 5 secondi, l'impostazione si attiva e il display torna alla visualizzazione precedente.

## ■ Per annullare il timer di spegnimento

### 1 Premere SLEEP per impostare "Sleep ► Spento".



- L'impostazione del timer di spegnimento viene annullata quando l'unità passa alla modalità standby.
- Per controllare il tempo che manca all'attivazione del timer di spegnimento, premere SLEEP.

## Arresto delle uscite digitali

L'arresto dell'uscita audio digitale riduce la causa di un rumore che influenza la qualità del suono, consentendo una riproduzione ad una qualità superiore.

### 1 Premere DIG. OUT.

L'uscita audio digitale viene attivata e disattivata ogni volta che si preme il pulsante.

- Quando l'uscita digitale è disattivata, l'indicatore "DIG. OUT OFF" si illumina sul display.



## Mapa menu

Per le operazioni del menu, vedere la pagina successiva.

Per default, le impostazioni consigliate dell'unità sono predefinite. È comunque possibile personalizzare l'unità in base al sistema disponibile e alle proprie preferenze.

Voci di configurazione	Voci dettagliate	Descrizione	Pagina
Audio	<b>Filtro</b>	Questa unità è dotata di una funzione di regolazione della qualità audio che consente agli utenti di ottenere la qualità audio desiderata in fase di riproduzione.	<a href="#">71</a>
	<b>Lock Range</b>	Ridurre le impostazioni di "Lock Range" riduce il jitter, fornendo un suono più pulito.	<a href="#">71</a>
	<b>Variable Out</b>	Consente di interrompere il circuito dell'uscita audio nei terminali di uscita audio analogici (VARIABLE) di questa unità. Consente di evitare di compromettere l'uscita del segnale audio dai terminali di uscita audio analogici (FIXED).	<a href="#">72</a>
	<b>Limite volume</b>	Creare un'impostazione per il volume massimo del segnale audio in uscita dai terminali di uscita audio analogici (VARIABLE).	<a href="#">72</a>
	<b>Uscita cuffie</b>	È possibile arrestare il funzionamento del circuito delle cuffie per ridurre al minimo il rumore causato dal circuito delle cuffie che potrebbe interferire con il segnale dell'uscita audio analogica.	<a href="#">72</a>
	<b>Guadagno amplificatore cuffia</b>	Impostare il guadagno dell'amplificatore delle cuffie. Impostando in base all'impedenza delle cuffie, è possibile riprodurre le cuffie ad un volume appropriato.	<a href="#">73</a>



Voci di configurazione	Voci dettagliate	Descrizione/Voci dettagliate	Pagina	
Generali	<b>Lingua</b>	Consente di impostare la lingua di visualizzazione del menu.	<u>74</u>	
	<b>Standby autom.</b>	Imposta l'alimentazione dell'unità su standby quando l'unità non viene utilizzata.	<u>74</u>	
	<b>Dati utilizzo</b>	Seleziona se inviare dati anonimi di utilizzo a Marantz.	<u>75</u>	
	<b>Firmware</b>		Impostare se visualizzare o meno la presenza di aggiornamenti del firmware, aggiornare il firmware e visualizzare aggiornamento e notifiche di aggiornamento.	<u>75</u>
		<b>Verif. Aggiornamento</b>		<u>75</u>
		<b>Aggiornamento auto.</b>		<u>76</u>
		<b>Consenti aggiornam.</b>		<u>76</u>
		<b>Notifica upgrade</b>		<u>76</u>
	<b>Informazioni</b>		Visualizza le notifiche. Consente inoltre di impostare la visualizzazione di una notifica quando viene attivata l'alimentazione.	<u>78</u>
		<b>Avvisi di notifica</b>		<u>78</u>
		<b>Verifica notifiche</b>		<u>78</u>
	<b>Reset</b>	Vengono ripristinati i valori di default di fabbrica di numerose impostazioni.	<u>78</u>	





Voci di configurazione	Voci dettagliate	Descrizione/Voci dettagliate	Pagina	
<b>Rete</b>	<b>Informazioni rete</b>	Visualizza diverse informazioni sulla rete.	<u>79</u>	
	<b>Wi-Fi</b>	La funzione di Wi-Fi può essere interrotta per evitare rumori che compromettano la qualità del suono.	<u>79</u>	
	<b>Bluetooth</b>	L'arresto della funzione Bluetooth riduce una fonte di disturbo che influisce sulla qualità audio, consentendo una riproduzione di qualità audio superiore.	<u>79</u>	
	<b>Controllo rete</b>	Esegue le impostazioni di attivazione/disattivazione per la funzione di rete quando si trova in modalità standby.	<u>80</u>	
	<b>Nome</b>	Modifica i nomi visualizzati in internet.	<u>80</u>	
	<b>Collegamento</b>	Scegliere se connettere la rete domestica ad una LAN wireless o a una LAN cablata.	<u>81</u>	
		<b>Wi-Fi</b>	Utilizzare la funzione LAN wireless (Wi-Fi) per connettersi a una rete.	<u>81</u>
		<b>Scansione automatica</b>		<u>81</u>
		<b>Condividere impostazioni Wi-Fi da dispositivo iOS.</b>		<u>82</u>
		<b>Router WPS</b>		<u>82</u>
	<b>Manuale</b>		<u>83</u>	
	<b>Via cavo</b>	Utilizzare un cavo LAN per connettersi a una rete.	<u>81</u>	



Voci di configurazione	Voci dettagliate	Descrizione/Voci dettagliate	Pagina
Rete	Impostazioni	Utilizzato per impostare manualmente l'indirizzo IP.	<a href="#">84</a>
		<b>DHCP</b>	<a href="#">84</a>
		<b>Indirizzo IP*1</b>	<a href="#">84</a>
		<b>Subnet Mask*1</b>	<a href="#">84</a>
		<b>Gateway*1</b>	<a href="#">84</a>
		<b>DNS*1</b>	<a href="#">84</a>
		<b>Salva</b>	<a href="#">84</a>
	Diagnostica	Questa funzione è utile per controllare la connessione di rete.	<a href="#">85</a>
		<b>Collegamento fisico*2</b>	<a href="#">85</a>
		<b>Accesso router</b>	<a href="#">85</a>
		<b>Internet Access</b>	<a href="#">85</a>

\*1 Viene visualizzato quando "DHCP" è impostato su "Spento".

\*2 Quando si è connessi tramite una LAN wireless, viene visualizzato "Collegamento Wireless (Wi-Fi)".



Voci di configurazione	Voci dettagliate	Descrizione	Pagina
<b>Account HEOS</b>	<b>[Quando l'utente è disconnesso da Account HEOS]</b>		
	<b>Possiedo un Account HEOS</b>	Consente di selezionare per accedere.	<u>86</u>
	<b>Crea Account</b>	Consente di creare un nuovo Account HEOS.	<u>86</u>
	<b>Password dimenticata</b>	Nel caso in cui venga dimenticata la password, verrà inviata un'email contenente le informazioni per reimpostarla.	<u>86</u>
	<b>[Quando l'utente ha eseguito l'accesso a Account HEOS]</b>		
	<b>Hai eseguito l'accesso come</b>	Visualizza l'account HEOS.	<u>86</u>
	<b>Cambia posizione</b>	Consente di selezionare il paese.	<u>86</u>
	<b>Cambia password</b>	Consente di cambiare la password Account HEOS.	<u>86</u>
	<b>Cancella Account</b>	Consente di eliminare il Account HEOS.	<u>86</u>
	<b>Esci</b>	Consente di disconnettersi da Account HEOS.	<u>86</u>
<b>Impostazioni rapide</b>	-	Esegue le impostazioni di rete utilizzando una finestra simile a quella di una procedura guidata. Per ulteriori informazioni sulle operazioni, consultare la "Guida di avvio rapido".	-



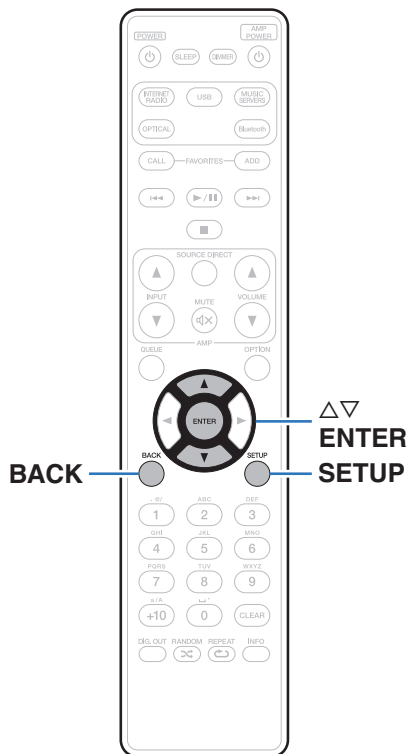

## Operazioni menu

- 1 Premere SETUP.**  
Il menu viene visualizzato sul display.
- 2 Utilizzare  $\Delta\nabla$  per selezionare il menu da impostare o da azionare, quindi premere ENTER.**
- 3 Utilizzare  $\Delta\nabla$  per passare all'impostazione desiderata.**
- 4 Premere ENTER per accedere all'impostazione.**
  - Per tornare alla voce precedente, premere BACK.
  - Per uscire dal menu, premere SETUP mentre è visualizzato il menu. Il display torna alla visualizzazione normale.



## Immissione dei caratteri

In questa unità, è possibile cambiare il nome visualizzato sulle seguenti schermate con i nomi preferiti.

- Nome (☞ p. 80)
- Inserimento caratteri per le funzioni di rete

### Utilizzo dei pulsanti numerici

#### 1 Visualizzare la schermata per l'immissione dei caratteri.

- Per cambiare un carattere, utilizzare <|> per allineare il cursore con il carattere che si desidera cambiare.

#### 2 Premere +10 per selezionare il tipo di carattere (maiuscole, minuscole, caratteri con segni diacritici o caratteri numerici).

#### 3 Utilizzare 0 – 9, +10 fino a quando non appare il carattere desiderato.

- I tipi di carattere utilizzabili sono indicati in sezione sotto.

1 ●	1 . @ - _ / :
2 ABC	a b c A B C 2 ä å á â ã ä æ ç ç Ä Å Á Â Ã Ä Æ Ç Ç Ć
3 DEF	d e f D E F 3 ð ë è é ê ð È Ê É Ê
4 GHI	g h i G H I 4 ï ï ï ï ï ï
5 JKL	j k l J K L 5
6 MNO	m n o M N O 6 ñ ò ó ô õ ø Ñ Ò Ó Ô Õ Ø
7 PQRS	p q r s P Q R S 7 Þ ÿ š ſ š ß Ŕ Ŗ Š Š
8 TUV	t u v T U V 8 ü ú û Ü Ù Ú Û
9 WXYZ	w x y z W X Y Z 9 ý ž ž þ Ý Ž Ž Þ
0 L*	0 (Spazio) ! " # \$ % & ' ( ) * + , ; < = > ? [ \ ] ^ ' {   } ¡ ¢ £ ¤ § © « ¯ ° ± » ¿

#### 4 Ripetere i passi 2 e 3 per inserire i caratteri, quindi premere ENTER per memorizzarlo.



## Utilizzo dei pulsanti cursore

### 1 Visualizzare la schermata per l'immissione dei caratteri.

- Per cambiare un carattere, utilizzare < > per allineare il cursore con il carattere che si desidera cambiare.

### 2 Uso Δ▽ per cambiare il carattere.

- I tipi di carattere utilizzabili sono indicati in sezione sotto.

**[Caratteri minuscoli]**  
 abcdefghijklmnopqrstuvwxyz

**[Caratteri maiuscoli]**  
 ABCDEFGHIJKLMNOPQRSTUVWXYZ

**[Simboli]**  
 ! " # \$ % & ' ( ) \* + , - . / : ; < = > ? @  
 [ \ ] ^ \_ ` { | } ~ ¡ ¢ £ ¤ ¥ ® ¨ « ¬ ° ± » ¿

**[Lettere minuscole (con segni diacritici)]**  
 ä å å å å æ ç ç ð è è é é ñ ñ ñ ò ó ó ò ø ß ř ś ș ș ů ú ú ý ž ž Þ

**[Lettere maiuscole (con segni diacritici)]**  
 Ä Å Å Å Å Æ Ç Ç Ð È È É É Ñ Ñ Ñ Ò Ó Ó Ò Ø Ñ Ñ Ñ Š š Š Ÿ Ž Ž Þ

**[Numeri]**  
 0123456789 (Spazio)

### 3 Ripetere il passo 2 per inserire i caratteri, quindi premere ENTER per memorizzarlo.



- Premere CLEAR per cancellare il carattere attualmente selezionato.
- Premere e tenere premuto CLEAR per almeno 3 secondi per cancellare tutti i caratteri.
- Premere ►►I per inserire uno spazio.



## Audio

Consente di effettuare le impostazioni relative all'audio.

### Filtro

Questa unità è dotata di una funzione di regolazione della qualità audio che consente agli utenti di ottenere la qualità audio desiderata in fase di riproduzione. L'unità supporta il segnale PCM.

#### Filtro 1 (Default):

Offre una risposta a impulsi breve per pre-eco e posteco. Una grande quantità di informazioni audio riproduce chiaramente l'immagine stereo profonda e la posizione relativa della sorgente sonora.

#### Filtro 2:

Questa caratteristica è chiamata risposta impulsiva asimmetrica. Il post-eco è leggermente più lungo del pre-eco. Le caratteristiche acustiche sono più simili a quelle analogiche.

### Lock Range

Ridurre le impostazioni di "Lock Range" riduce il jitter, fornendo un suono più pulito. Tuttavia, se il "Lock Range" è impostato troppo ridotto, potrebbe causare suoni intermittenti e rumore durante la riproduzione o quando si passa a un brano con una frequenza di campionamento diversa. In tal caso, ampliare l'impostazione del "Lock Range" fino a quando la musica che si sta ascoltando venga riprodotta in modo normale.

**Stretto / Medio / Ampio** (Default : Ampio)



- Un'impostazione separata di "Lock Range" viene memorizzata per ciascuna sorgente di ingresso, ad eccezione della riproduzione di rete, dei dispositivi di memoria USB e Bluetooth, per i quali sono presenti impostazioni comuni.



## Variable Out

Consente di interrompere il circuito dell'uscita audio nei terminali di uscita audio analogici (VARIABLE) di questa unità. Consente di evitare di compromettere l'uscita del segnale audio dai terminali di uscita audio analogici (FIXED). Se non si utilizzano i terminali d'uscita audio analogici (VARIABLE), la disattivazione di questo parametro permette di ottenere una migliore qualità del suono.

**Acceso**  
(Default): Consente un'uscita audio variabile.

**Spento:** Disattiva l'uscita audio variabile.

## Limite volume

Creare un'impostazione per il volume massimo del segnale audio in uscita dai terminali di uscita audio analogici (VARIABLE).

**Spento**  
(Default): Non imposta un volume massimo. (100 (+6dB))

95 (+1dB) / 90 (-4dB) / 85 (-9dB) / 80 (-14dB)

## Uscita cuffie

È possibile arrestare il funzionamento del circuito delle cuffie per ridurre al minimo il rumore causato dal circuito delle cuffie che potrebbe interferire con il segnale dell'uscita audio analogica.

**Acceso**  
(Default): Abilitare l'uscita delle cuffie.

**Spento:** Disabilitare l'uscita delle cuffie.



- Se non si utilizza la cuffia, è possibile ottenere un audio di qualità superiore in modalità Off.





## Guadagno amplificatore cuffia

Impostare il guadagno dell'amplificatore delle cuffie. Impostare questo in base alle l'impedenza delle cuffie collegate. Si consiglia di impostare questa opzione sul lato "Basso" se le cuffie hanno una bassa impedenza e sul lato "Alto" se hanno un'alta impedenza.

**Alto:**

Impostare il guadagno dell'amplificatore delle cuffie su "Alto". Impostare quando il volume risulta insufficiente, anche se il guadagno è impostato su "Medio".

**Medio**  
(Default):

Impostare il guadagno dell'amplificatore delle cuffie su "Medio".

**Basso:**

Impostare il guadagno dell'amplificatore delle cuffie su "Basso". Impostare questo se il volume è troppo alto nelle impostazioni di default di fabbrica.

**NOTA**

- Il volume delle cuffie varia a seconda dell'impostazione di Guadagno amplificatore cuffia. Per prima cosa, diminuire il volume o disattivare l'audio se si modifica questa impostazione durante l'ascolto dell'audio.



## Generali

### Lingua

Consente di impostare la lingua di visualizzazione del menu.

**English / Deutsch / Français / Italiano / Nederlands / Español / Svenska / Русский / Polski** (Default: English)

### Standby autom.

Imposta un intervallo di tempo di inattività o senza segnale di ingresso prima che l'unità vada automaticamente in standby.

<b>Spento:</b>	L'unità non passa automaticamente in modalità standby.
<b>1min:</b>	L'unità passa in modalità standby dopo 1 minuti.
<b>5min:</b>	L'unità passa in modalità standby dopo 5 minuti.
<b>15min (Default):</b>	L'unità passa in modalità standby dopo 15 minuti.
<b>Altro:</b>	Impostare i minuti (tra 1 e 99) prima che l'unità vada automaticamente in standby. Dopo aver impostato l'intervallo di tempo con i pulsanti 0 – 9, +10, premere ENTER per confermare la configurazione.



## Dati utilizzo

Al fine del miglioramento del prodotto, si invita il cliente a inviare a Marantz le informazioni sulle impostazioni del dispositivo e sulle condizioni operative delle funzioni. Le informazioni fornite dai clienti verranno utilizzate come materiale di riferimento a fini di sviluppo di prodotti in futuro.

Marantz non fornirà in alcun caso le informazioni raccolte a terze parti.

<b>Si:</b>	Fornire informazioni sullo stato di funzionamento della presente unità.
<b>No:</b>	Non fornire informazioni sullo stato di funzionamento della presente unità.

## Firmware

Controllare e installare gli ultimi aggiornamenti e upgrade del firmware. Impostare anche la visualizzazione del messaggio di notifica dell'upgrade.

### ■ Verif. Aggiornamento

Effettua la ricerca di aggiornamenti del firmware.

Il firmware può essere aggiornato se è stato rilasciato un aggiornamento.

<b>Ora:</b>	Eseguire la procedura di aggiornamento. Durante l'aggiornamento, sul display viene indicato lo stato di avanzamento.
<b>Più tardi:</b>	Aggiornare in seguito.



- L'unità automaticamente riprova ad aggiornarsi se l'aggiornamento fallisce. Qualora non sia ancora possibile effettuare un aggiornamento, sul display verrà visualizzato un messaggio "Update Error". Vedere "Risoluzione dei problemi" – "Messaggi di errore durante l'aggiornamento" per informazioni sui messaggi di errore di aggiornamento. (☞ p. 105)  
Controllare le condizioni in base al messaggio e provare a effettuare di nuovo l'aggiornamento.
- Non è possibile selezionare questo menu quando "Consenti aggiornam." è impostato su "Spento".



## ■ Aggiornamento auto.

Questa unità verrà aggiornata automaticamente con la versione firmware più recente quando si trova in modalità standby.

### □ Aggiornamento auto.

Questa unità verrà aggiornata automaticamente con la versione firmware più recente quando si trova in modalità standby.

**Acceso:** Attiva gli Aggiornamenti automatici.

**Spento (Default):** Disattiva gli Aggiornamenti automatici.

### □ Fuso orario

Cambiare il fuso orario.

Impostare il fuso orario corrispondente all'area geografica di residenza.



- Non è possibile selezionare questo menu quando "Consenti aggiornam." è impostato su "Spento".

## ■ Consenti aggiornam.

Attivare o disattivare aggiornamenti e upgrade per questa unità.

**Acceso (Default):** Consente a questa unità di ricevere aggiornamenti e upgrade.

**Spento:** Impedisce a questa unità di ricevere aggiornamenti e upgrade.



- Questa unità e l'app HEOS potrebbero diventare incompatibili se questa funzione è impostata su "Spento".

## ■ Notifica upgrade

Quando è disponibile un aggiornamento firmware più recente, all'accensione viene visualizzato un messaggio di notifica sullo schermo di questa unità.

Il messaggio di notifica appare per circa 40 secondi quando vi è corrente.

**Acceso (Default):** Visualizza il messaggio di upgrade.

**Spento:** Non visualizza il messaggio di upgrade.



- Non è possibile selezionare questo menu quando "Consenti aggiornam." è impostato su "Spento".



## ■ Agg. Nuova Funz.

Visualizza nuove funzionalità che possono essere scaricate sull'unità ed esegue un aggiornamento.

<b>Pacchetto upgrade:</b>	Consente di visualizzare un elenco delle voci da aggiornare.
<b>ID upgrade:</b>	Per eseguire questa procedura è necessario il codice ID visualizzato sul display.
<b>Stato upgrade:</b>	Consente di visualizzare un elenco con le funzioni aggiuntive fornite con l'aggiornamento.
<b>Inizio upgrade:</b>	Esegue la procedura di upgrade. A questo punto, sul display verrà visualizzata la quantità di tempo trascorsa dall'inizio della procedura di aggiornamento.



- Le informazioni relative alle funzioni "Aggiornamento" e "Agg. Nuova Funz." verranno pubblicate sul sito web Marantz ogni volta che verranno definiti nuovi piani relativi a tali funzioni. Visitare il sito web Marantz per ulteriori informazioni sugli aggiornamenti.
- Una volta completata la procedura, in questo menu verrà visualizzato il messaggio "Registrato" e sarà possibile eseguire gli aggiornamenti. Se la procedura non è stata eseguita, verrà visualizzato il messaggio "Non registrato".
- Se l'aggiornamento non va a buon fine, sul display viene visualizzato il messaggio "Upgrade Error". Vedere "Risoluzione dei problemi" – "Messaggi di errore durante l'aggiornamento" per informazioni accese sui messaggi di errore di aggiornamento. (☞ p. 105)  
Verificare le impostazioni e la configurazione dell'ambiente di rete, quindi eseguire nuovamente la procedura di aggiornamento.
- Non è possibile selezionare questo menu quando "Consenti aggiornam." è impostato su "Spento".

### Note relative all'uso di "Aggiornamento" e "Agg. Nuova Funz."

- Per poter utilizzare queste funzioni, è necessario disporre dei necessari requisiti di sistema e di una connessione internet correttamente configurata. (☞ p. 25)
- Non spegnere il dispositivo fino a quando le procedure di aggiornamento o upgrade sono state completate.
- Anche in presenza di una connessione internet a banda larga, per il completamento della procedura di aggiornamento/upgrade sono necessari circa 20 minuti.
- Una volta avviato l'aggiornamento/upgrade, non sarà più possibile eseguire normali operazioni sull'unità fino al completamento dell'aggiornamento/upgrade. Inoltre potrebbero verificarsi casi in cui i dati di backup vengano reimpostati per i parametri ecc. impostati sulla presente unità.
- Se l'aggiornamento o l'upgrade non hanno esito positivo, premere e tenere premuto il pulsante  dell'unità per più di 5 secondi, oppure scollegare e ricollegare il cavo di alimentazione. Dopo circa 1 minuto, il messaggio "Please wait" appare sul display e l'aggiornamento si riavvia. Se l'errore persiste, verificare la connessione di rete.



## Informazioni

### ■ Avvisi di notifica

Consente di impostare la visualizzazione di una notifica quando viene attivata l'alimentazione.

<b>Acceso</b> (Default):	Vengono visualizzati i messaggi di notifica.
<b>Spento:</b>	Non vengono visualizzati i messaggi di notifica.

### ■ Verifica notifiche

Visualizza le notifiche.

## Reset

Adottare questa procedura se il display risulta anomalo oppure se non è possibile eseguire le operazioni. Ripristina i contenuti di ciascuna impostazione con le impostazioni di fabbrica. Eseguire nuovamente le impostazioni.

<b>Ripristina alle impostazioni di fabbrica:</b>	L'unità viene ripristinata.
<b>elimina:</b>	L'unità non viene ripristinata.



# Rete

Per utilizzare questa unità collegandola a una rete domestica (LAN), è necessario configurare le impostazioni di rete.

Se si configura la rete domestica (LAN) tramite DHCP, impostare “DHCP” su “Acceso”. (impostazione di default.) In tal modo l’unità potrà utilizzare la rete domestica (LAN).

Se si assegna manualmente un indirizzo IP per ogni dispositivo, è necessario utilizzare l’impostazione “Indirizzo IP” per assegnare un indirizzo IP all’unità e immettere quindi le informazioni sulla rete domestica (LAN), ad esempio l’indirizzo del gateway e la subnet mask.

## Informazioni rete

Visualizza informazioni di rete.

**Nome / Collegamento / SSID (Potenza del segnale Wi-Fi) / DHCP / Indirizzo IP / Indirizzo MAC (Ethernet) / Indirizzo MAC (Wi-Fi)**

## Wi-Fi

La funzione di Wi-Fi può essere interrotta per evitare rumori che compromettano la qualità del suono. L’utilizzo di una LAN cablata per collegare questa unità alla rete consente una riproduzione di alta qualità.

**Abilitato**  
(Default): Attiva la funzione Wi-Fi.

**Disabilitato:** Disattiva la funzione Wi-Fi.

## Bluetooth

L’arresto della funzione Bluetooth riduce una fonte di disturbo che influisce sulla qualità audio, consentendo una riproduzione di qualità audio superiore.

**Abilitato**  
(Default): Attiva la funzione Bluetooth.

**Disabilitato:** Disattiva la funzione Bluetooth.



## Controllo rete

Consente di abilitare la comunicazione di rete in modalità standby.

### Acceso:

La rete è attiva in modalità standby. L'unità principale è controllabile con telecomando compatibile con la rete.

### Spento (Default):

Sospendere la funzione di rete durante lo standby.



- Quando si utilizza la HEOS App, utilizzarla con l'impostazione di "Controllo rete" impostata su "Acceso".

### NOTA

- Quando l'opzione "Controllo rete" è impostata su "Acceso", il consumo dell'unità in standby è superiore.

## Nome

Il "Nickname" è il nome dell'unità visualizzato sulla rete. È possibile cambiare il valore di Friendly Name in base alle proprie preferenze.

### Nome

Consente di selezionare Friendly Name dall'elenco.

Quando si seleziona "Altro", è possibile cambiare il valore di Friendly Name in base alle proprie preferenze.

**Friendly Name attuale / Home Theater / Living Room / Family Room / Guest Room / Kitchen / Dining Room / Master Bedroom / Bedroom / Den / Office / Marantz NA6006 / Altro**



- È possibile immettere fino a un massimo di 30 caratteri.
- Per l'immissione dei caratteri, vedere a "Immissione dei caratteri" ([📖 p. 69](#)).
- L'impostazione di default di "Nickname" per il primo utilizzo è "Marantz NA6006".





## Collegamento

Scegliere se connettere la rete domestica ad una LAN wireless o a una LAN cablata.

Quando si intende connettersi alla rete utilizzando una LAN cablata, selezionare “Via cavo” dopo aver collegato un cavo LAN.

Quando si intende connettersi alla rete utilizzando una LAN wireless, selezionare “Wi-Fi” e configurare “Impostazione Wi-Fi”. (☞ p. 81)

<b>Wi-Fi:</b>	Utilizzare la funzione LAN wireless (Wi-Fi) per connettersi a una rete.
<b>Via cavo:</b>	Utilizzare un cavo LAN per connettersi a una rete.

## ■ Impost. Wi-Fi

Connettersi a un router LAN wireless (Wi-Fi).

Il router può essere collegato nei seguenti modi. Selezionare il metodo di connessione adatto al proprio ambiente domestico.



- “Impost. Wi-Fi” non è visualizzato nel menu quando “Collegamento” nel menu è impostata su “Via cavo”.

## ☐ Scansione automatica

Selezionare la rete che si desidera collegare dall’elenco delle reti disponibili visualizzato sullo schermo.

1. Selezionare la rete a cui si desidera collegarsi dall’elenco delle reti wireless.

Selezionare “Ripeter Scan.” se la rete non può essere rilevata.

2. Inserire la password e premere ENTER.



## ❑ Condividere impostazioni Wi-Fi da dispositivo iOS.

Utilizzare il proprio dispositivo iOS (iPhone/iPod/iPad) per connettersi alla rete. Collegando il proprio dispositivo iOS a questa unità utilizzando il Wi-Fi, l'unità può essere collegata automaticamente alla stessa rete del dispositivo.

1. Selezionare "Condividere impostazioni Wi-Fi da dispositivo iOS." sullo schermo.
2. Verificare che il dispositivo iOS utilizzato sia connesso al router della LAN wireless (Wi-Fi) e selezionare "Marantz NA6006" da "CONFIGURA NUOVO ALTOPARLANTE AIRPLAY..." nella parte inferiore della schermata di configurazione Wi-Fi del dispositivo iOS utilizzato.
3. Toccare "Successiva" sullo schermo del dispositivo iOS.



- La versione del firmware del dispositivo iOS deve supportare iOS 7 o versioni successive.

## ❑ Router WPS

Utilizzare un router che supporti lo standard WPS per il collegamento utilizzando il metodo pressione sul pulsante.

1. Selezionare "Router WPS" sullo schermo.
2. Passare in modalità WPS premendo il pulsante WPS del router al quale ci si desidera collegare.
  - Il tempo per la pressione del pulsante varia a seconda del router.
3. Premere ENTER entro 2 minuti.



## ❏ Manuale

Immettete il nome (SSID) e la password della rete alla quale ci si desidera collegare.

### 1. Impostare le seguenti voci.

<b>SSID:</b>	Immettere il nome della rete wireless (SSID).
<b>Sicurezza:</b>	Selezionare il metodo di crittografia in base all'impostazione della crittografia del punto di accesso che si sta utilizzando.
<b>Password:</b>	Immettere la password.

### 2. Selezionare "Test connessione" alla fine dell'impostazione.



- Le impostazioni della LAN wireless (Wi-Fi) di questa unità possono anche essere configurate da un PC o tablet che supporta la connessione LAN wireless.
  1. Tenere premuti i pulsanti INPUT e BACK sull'unità principale per almeno 3 secondi quando l'apparecchio è acceso.
  2. Collegare la LAN wireless del PC o del tablet utilizzato al "Marantz NA6006" quando viene visualizzato il messaggio "Collegare il dispositivo Wi-Fi alla rete Wi-Fi "Marantz NA6006"" sul display.
  3. Avviare il browser e immettere "192.168.1.16/Settings/" nell'URL.
  4. Utilizzare il browser per immettere le impostazioni, selezionare "Save Settings" e quindi uscire dalle impostazioni.
- Impostare "1" come impostazione del tasto predefinito del router quando si effettua il collegamento a una rete crittografata WEP. (La chiave di default di questa unità è fissata a "1".)



## Impostazioni

Configurare l'indirizzo IP.

- Se si utilizza un router a banda larga (funzione DHCP), le informazioni necessarie per la connessione di rete come l'indirizzo IP saranno configurate automaticamente poiché la funzione DHCP è impostata su "Acceso" nelle impostazioni predefinite di questa unità.
- Impostare il Indirizzo IP, Subnet Mask, Gateway e le informazioni del server DNS solo durante l'assegnazione di un indirizzo IP fisso o durante la connessione a una rete senza funzione DHCP.

### ■ DHCP

Consente di scegliere come eseguire il collegamento alla rete.

<b>Acceso</b> (Default):	Consente di configurare automaticamente le impostazioni di rete dal router.
<b>Spento:</b>	Consente di configurare le impostazioni di rete manualmente.

### ■ Indirizzo IP

Impostare l'indirizzo IP nell'intervallo mostrato di seguito.

- Non è possibile utilizzare la funzione Network Audio se sono impostati altri indirizzi IP.

CLASS A: 10.0.0.1 - 10.255.255.254

CLASS B: 172.16.0.1 - 172.31.255.254

CLASS C: 192.168.0.1 - 192.168.255.254

### ■ Subnet Mask

Quando si collega un modem xDSL o l'adattatore del terminale direttamente all'unità, immettere la subnet mask indicata nella documentazione fornita dal provider. In genere, è necessario immettere 255.255.255.0.

### ■ Gateway

Quando si esegue il collegamento a un gateway (router), immettere il relativo indirizzo IP.

### ■ DNS

Inserire l'indirizzo DNS indicato nella documentazione fornita dal provider.

### ■ Salva

Salva la configurazione



- Se non è possibile connettersi a internet, ricontrollare i collegamenti e le impostazioni. (☞ p. 25)
- Se non si ha alcuna conoscenza di connessioni internet, contattare il proprio ISP (Internet Service Provider), oppure rivolgersi al rivenditore presso il quale è stato acquistato il proprio computer.



## Diagnostica

Questa funzione è utile per controllare la connessione di rete.

### ■ Collegamento fisico

Consente di controllare il collegamento fisico della porta LAN.

OK

**Errore:**

Il cavo LAN non è collegato. Controllare i collegamenti.



- Quando si è connessi tramite una LAN wireless, viene visualizzato "Collegamento Wireless (Wi-Fi)".

### ■ Accesso router

Consente di controllare la connessione dell'unità al router.

OK

**Errore:**

Impossibile comunicare con il router.  
Controllare le impostazioni del router.

### ■ Internet Access

Consente di controllare se l'unità ha accesso a Internet (WAN).

OK

**Errore:**

Connessione a Internet non riuscita.  
Controllare le impostazioni di  
connessione a Internet o del router.



# Account HEOS

Eeguire le impostazioni relative a Account HEOS.

Disporre di un Account HEOS consente l'utilizzo di Preferiti HEOS.

Il menù visualizzato varia a seconda dello stato dell'Account HEOS.

## Non hai effettuato l'accesso

### ■ Possiedo un Account HEOS

Se si è già in possesso di Account HEOS, inserire il nome account corrente e la password per accedere.

### ■ Crea Account

Se non si dispone di un Account HEOS, creare un nuovo Account HEOS.

### ■ Password dimenticata

Nel caso in cui venga dimenticata la password, verrà inviata un'email contenente le informazioni per reimpostarla.

## Hai già effettuato l'accesso

### ■ Hai eseguito l'accesso come

Viene visualizzato l'Account HEOS connesso in quel momento.

### ■ Cambia posizione

Consente di cambiare le impostazioni internazionali dell'Account HEOS connesso.

### ■ Cambia password

Consente di cambiare la password dell'Account HEOS connesso.

### ■ Cancella Account

Consente di cancellare l'Account HEOS connesso.

### ■ Esci

Consente di disconnettersi da Account HEOS.



## Attivare la funzione dei pulsanti del volume sul telecomando

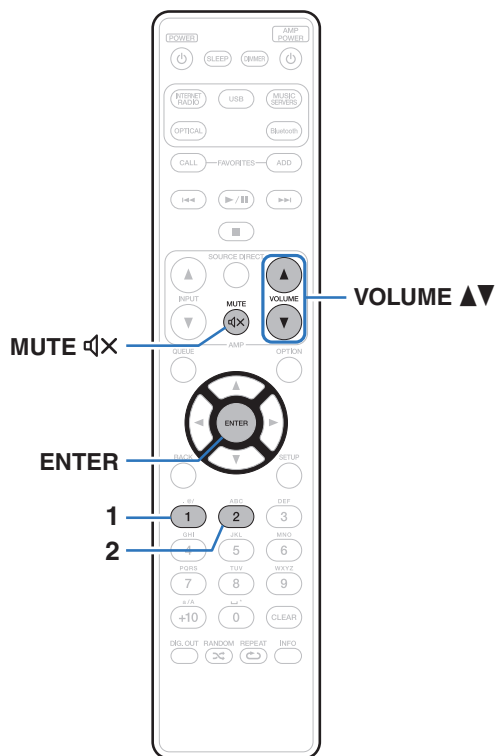

La modalità operativa del telecomando incluso può essere attivata per abilitare la regolazione audio dell'unità principale se l'uscita audio analogica dell'unità principale (VARIABLE) è collegata all'amplificatore di potenza.

Ci sono due modalità operative del telecomando, la "Modalità operativa dell'amplificatore" e la "Modalità operativa del lettore audio di rete". Regolare il volume dell'amplificatore Marantz dalla Modalità operativa dell'amplificatore.

Regolare il volume del segnale audio in uscita dall'uscita audio analogica (VARIABLE) dell'unità principale dalla "Modalità operativa del lettore audio di rete".

L'impostazione predefinita è la Modalità operativa amplificatore.



- Accertarsi di verificare il funzionamento di ciascuna unità dopo aver impostato le modalità operative del telecomando.
- Scorrere tra le varie configurazioni delle modalità operative del telecomando premendo i pulsanti VOLUME  $\blacktriangle \blacktriangledown$  e MUTE  $\text{dX}$ .



## Impostare la modalità operativa del telecomando sulla modalità operativa del lettore audio di rete

- 1 Premere e tenere premuti simultaneamente i pulsanti ENTER e il numero 1 sul telecomando per almeno 5 secondi.**



- Anche “Variable Out” nel menu deve essere impostato su “Acceso” per regolare il volume dell’uscita audio del segnale dai connettori d’uscita audio analogici (VARIABLE). (☞ p. 72)

## Impostare la modalità operativa del telecomando sulla modalità operativa dell’amplificatore

- 1 Premere e tenere premuti simultaneamente i pulsanti ENTER e il numero 2 sul telecomando per almeno 5 secondi.**



- Se si rimuovono le batterie, vengono ripristinate le impostazioni predefinite delle modalità operative del telecomando. Impostarle nuovamente dopo aver sostituito le batterie.





# Sommaro

## ■ Suggerimenti

Desidero commutare il filtro per modificare la qualità audio	90
Si desidera riprodurre l'audio analogico in uscita a una qualità superiore	90
Si desidera ascoltare una riproduzione di qualità audio superiore	90
Operazioni semplici con l'unità spenta	91
Voglio collegare un amplificatore di potenza a questa unità	91
Il volume non deve aumentare troppo per errore	91

## ■ Risoluzione dei problemi

L'unità non si accende oppure si spegne automaticamente	93
Non è possibile eseguire alcuna operazione con il telecomando	94
Sul display dell'unità non compare nulla	94
Non viene trasmesso alcun suono	95
L'audio è interrotto o disturbato	96
Non viene trasmesso l'audio desiderato	97
Non è possibile riprodurre i contenuti AirPlay	97
Non è possibile riprodurre i contenuti dei dispositivi di memoria USB	99
Non è possibile riprodurre i contenuti Bluetooth	100
Non è possibile riprodurre l'audio della radio Internet	101
Non è possibile riprodurre file musicali su PC o NAS (server musicale)	102
Diversi servizi online non possono essere riprodotti	103
Impossibile connettersi a una rete LAN wireless	103
Non è possibile riprodurre i contenuti dei dispositivi digitali (ottico)	104
Messaggi di errore durante l'aggiornamento	105



# Suggerimenti

---

## Desidero commutare il filtro per modificare la qualità audio

- Cambiare le caratteristiche del filtro. (☞ p. 71)

## Si desidera riprodurre l'audio analogico in uscita a una qualità superiore

- Premere il pulsante DIG. OUT sul telecomando per disattivare l'uscita audio digitale. (☞ p. 62)
- Premere il pulsante DIMMER per spegnere il display. (☞ p. 61)
- È possibile arrestare il funzionamento del circuito delle cuffie per ridurre al minimo il rumore causato dal circuito delle cuffie che potrebbe interferire con il segnale dell'uscita audio analogica. Impostare "Spento" su "Uscita cuffie". (☞ p. 72)

## Si desidera ascoltare una riproduzione di qualità audio superiore

- La funzione di Wi-Fi può essere interrotta per evitare rumori che compromettano la qualità del suono. Impostare "Disabilitato" su "Wi-Fi". (☞ p. 79)
- L'arresto della funzione Bluetooth riduce una fonte di disturbo che influisce sulla qualità audio, consentendo una riproduzione di qualità audio superiore. Impostare "Disabilitato" su "Bluetooth". (☞ p. 79)
- Consente di interrompere il circuito dell'uscita audio nei terminali di uscita audio analogici (VARIABLE) di questa unità. Consente di evitare di compromettere l'uscita del segnale audio dai terminali di uscita audio analogici (FIXED). Impostare "Spento" su "Variable Out". (☞ p. 72)



### Operazioni semplici con l'unità spenta

- Premere il pulsante ►/|| per accendere automaticamente l'unità e avviare la riproduzione dell'ultima sorgente di ingresso selezionata.
- Quando la funzione "Controllo rete" è impostata su "Acceso", è possibile effettuare la riproduzione o altre operazioni mediante AirPlay o l'app HEOS. (🔗 p. 80)

### Voglio collegare un amplificatore di potenza a questa unità

- Un amplificatore di potenza può essere collegato ai connettori d'uscita audio analogici (VARIABLE) sul pannello posteriore. Impostare "Variable Out" su "Acceso" nel menu e impostare la modalità operativa del telecomando dei pulsanti del volume sul telecomando sulla modalità operativa del lettore audio di rete per regolare il volume del segnale audio in uscita dai connettori di uscita audio analogici (VARIABLE) utilizzando il telecomando.

### Il volume non deve aumentare troppo per errore

- Impostare preventivamente il limite massimo del volume per "Limite volume" nel menu. In questo modo, i bambini o altre persone non possono aumentare eccessivamente il volume per errore. (🔗 p. 72)



## Risoluzione dei problemi

---

In caso di problemi, controllare i seguenti punti:

1. I collegamenti sono corretti?
2. L'unità viene utilizzata come descritto nel manuale delle istruzioni?
3. Gli altri componenti funzionano correttamente?



- Se i punti da 1 a 3 di cui sopra non migliorano il problema, un riavvio del dispositivo può risolvere il problema.  
Continuare a premere il pulsante  acceso sull'unità fino a quando appare sul display "Restart", oppure rimuovere e reinserire il cavo di alimentazione dell'apparecchio.



Se l'unità non funziona correttamente, controllare i sintomi corrispondenti nella presente sezione.

Se i sintomi non corrispondono a nessuno di quelli qui descritti, consultare il rivenditore poiché ciò potrebbe essere dovuto ad un guasto in questa unità. In questo caso, scollegare immediatamente il cavo di alimentazione e rivolgersi al negozio dove è stata acquistata l'unità.



## L'unità non si accende oppure si spegne automaticamente

### L'alimentazione non si accende.

- Controllare se la spina è inserita correttamente nella presa elettrica. (🔍 p. 28)
- Questa unità è in modalità standby. Premere il pulsante  sull'unità o il pulsante POWER  sul telecomando. (🔍 p. 30)

### L'unità si spegne automaticamente.

- È stata impostata la funzione timer di spegnimento. Riaccendere l'unità. (🔍 p. 62)
- "Standby autom." è impostato. Se non si esegue alcuna operazione per un certo intervallo di tempo, viene attivato il trigger su "Standby autom.". Per disabilitare "Standby autom.", impostare "Standby autom." sul menu su "Spento". (🔍 p. 74)



## Non è possibile eseguire alcuna operazione con il telecomando

### Non è possibile eseguire alcuna operazione con il telecomando.

- Le batterie sono esaurite. Sostituire le batterie. (☞ p. 8)
- Azionare il telecomando entro una distanza di circa 7 metri dall'unità e con un'angolazione compresa entro 30 °. (☞ p. 8)
- Rimuovere gli eventuali ostacoli presenti tra l'unità e il telecomando.
- Inserire le batterie nella direzione corretta, verificando i segni ⊕ e ⊖. (☞ p. 8)
- Il sensore del telecomando dell'unità è esposto ad una forte luce (luce solare diretta, lampada fluorescente del tipo ad invertitore ecc.). Spostare l'unità in un luogo in cui il sensore del telecomando non sia esposto a forte luce.
- Se si utilizza un dispositivo video 3D, il telecomando dell'unità potrebbe non funzionare a causa della comunicazione a infrarossi tra dispositivi (ad esempio TV e occhiali per la visione in 3D). In questo caso, regolare la direzione e la distanza delle unità con la funzione di comunicazione 3D per garantire che il telecomando di questa unità funzioni correttamente.
- Quando si utilizza questa unità in modo indipendente, impostare l'interruttore su INTERNAL. (☞ p. 27)

## Sul display dell'unità non compare nulla

### Il display è disattivato.

- Premere il pulsante DIMMER e cambiare l'impostazione su qualunque valore diverso da Off. (☞ p. 61)



## Non viene trasmesso alcun suono

**Non viene prodotto alcun suono. O il suono è distorto.**

- Controllare i collegamenti di tutti i dispositivi. (🔍 p. 20)
- Inserire completamente i cavi di collegamento.
- Verificare che i connettori di ingresso e di uscita non siano collegati al contrario.
- Verificare se i cavi sono danneggiati.
- Controllare le funzioni ed i controlli dell'amplificatore e regolarli se necessario.
- Assicurarsi che l'indicatore DIG. OUT OFF sul display non si accenda quando si collega un dispositivo con un ingresso audio digitale. Se è acceso, premere il pulsante DIG. OUT sul telecomando per spegnerlo. (🔍 p. 62)
- In caso di utilizzo di cuffia, verificare che "Uscita cuffie" sia impostato su "Acceso" nel menu. Il suono non viene emesso attraverso la presa cuffie se è impostato "Spento". (🔍 p. 72)
- Impostare "Variable Out" su "Acceso" nel menu quando si collega un amplificatore di potenza ai connettori d'uscita audio analogici (VARIABLE). (🔍 p. 72)



## L'audio è interrotto o disturbato

**Durante la riproduzione della radio Internet o dei contenuti di un dispositivo di memoria USB il suono si interrompe.**

- Se la velocità di trasferimento del dispositivo di memoria USB è lenta, l'audio potrebbe interrompersi.
- La velocità di comunicazione della rete è lenta o il canale della stazione radio è occupato.

**Quando si effettua una chiamata con un telefono cellulare, l'audio trasmesso su questa unità risulta disturbato.**

- Quando si effettua una chiamata, mantenere una distanza di più di 20 cm tra il telefono cellulare e l'unità.

**Quando si utilizza la connessione Wi-Fi il suono si interrompe.**

- La banda di frequenza utilizzata dalla LAN wireless viene utilizzata anche da forni a microonde, telefoni cordless, controller per videogiochi senza fili e altri dispositivi LAN wireless. L'utilizzo di tali dispositivi contemporaneamente a questa unità potrebbe causare interruzioni dell'audio dovute a interferenze elettroniche. È possibile migliorare le interruzioni dell'audio utilizzando i metodi seguenti. (☞ p. 25)
  - Installare lontano da questa unità i dispositivi che causano interferenze.
  - Disattivare l'alimentazione degli apparecchi che causano le interferenze.
  - Modificare le impostazioni del canale del router a cui è collegata questa unità. (per informazioni su come cambiare il canale, consultare il manuale d'uso del router wireless).
  - Passare a un collegamento LAN cablato.
- A seconda dell'ambiente wireless-LAN, soprattutto quando si riproducono file musicali di grandi dimensioni, la riproduzione dell'audio potrebbe interrompersi. In questo caso, effettuare una connessione LAN cablata. (☞ p. 81)

**L'audio è interrotto o disturbato.**

- L'impostazione "Lock Range" nel menu è troppo ridotta. Ampliare le impostazioni di "Lock Range" mentre si ascoltano i brani fino a quando la musica sembra normale. (☞ p. 71)





## Non viene trasmesso l'audio desiderato

### Risulta impossibile aumentare il volume.

- Il volume massimo dell'uscita del segnale audio dai terminali di uscita audio analogici (VARIABLE) è troppo basso. Impostare il valore massimo selezionando "Limite volume" nel menu. (🔧 p. 72)

### Il volume delle cuffie è basso.

- Commutare "Guadagno amplificatore cuffia" su "Alto" se si utilizzano cuffie con impedenza elevata o a bassa sensibilità. (🔧 p. 73)

## Non è possibile riprodurre i contenuti AirPlay

### L'icona AirPlay non viene visualizzata in iTunes/iPhone/iPod touch/iPad.

- L'unità e il PC o l'iPhone/iPod touch/iPad non sono collegati alla stessa rete (LAN). Collegarlo alla stessa rete LAN dell'unità. (🔧 p. 25)
- Il firmware di iTunes/iPhone/iPod touch/iPad non è compatibile con AirPlay. Aggiornare il firmware alla versione più recente.

### Non viene emesso alcun suono.

- Il volume su iTunes/iPhone/iPod touch/iPad è impostato sul livello più basso. Il volume dell'uscita audio proveniente dai connettori d'uscita audio analogica (VARIABLE) è legato al volume di iTunes / iPhone / iPod touch / iPad. Impostare un livello di volume adeguato.
- La riproduzione AirPlay non viene eseguita o l'unità non è selezionata. Fare clic sull'icona AirPlay nella schermata di iTunes/iPhone/iPod touch/iPad e selezionare questa unità. (🔧 p. 56)



**L'audio si interrompe durante la riproduzione AirPlay su iPhone/iPod touch/iPad.**

- Chiudere l'applicazione in esecuzione in background dell'iPhone/iPod touch/iPad, quindi avviare la riproduzione con AirPlay.
- Alcuni fattori esterni potrebbero condizionare il collegamento wireless. Modificare l'ambiente di rete, ad esempio riducendo la distanza dal punto di accesso alla rete LAN wireless.

**Non è possibile riprodurre iTunes con il telecomando.**

- Abilitare l'impostazione "Consenti il controllo audio iTunes dagli altoparlanti remoti" su iTunes. Sarà così possibile riprodurre, mettere in pausa e saltare i brani mediante il telecomando.



## Non è possibile riprodurre i contenuti dei dispositivi di memoria USB

### Il dispositivo di memoria USB non è riconosciuto.

- Scollegare e ricollegare il dispositivo di memoria USB. (👉 p. 24)
- Sono supportati dispositivi di memoria USB compatibili con classe di archiviazione di massa.
- Questa unità non supporta collegamenti mediante un hub USB. Collegare il dispositivo di memoria USB direttamente alla porta USB.
- Il dispositivo di memoria USB deve essere formattato come FAT16 o FAT32.
- Non è garantito il funzionamento di tutti i dispositivi di memoria USB. Alcuni dispositivi di memoria USB non sono riconosciuti. Se si utilizza un disco rigido portatile compatibile con il collegamento USB e che deve essere alimentato da un adattatore CA, collegare quest'ultimo al disco rigido.

### I file nel dispositivo di memoria USB non vengono visualizzati.

- I tipi di file non supportati dall'unità non vengono visualizzati. (👉 p. 37)
- La presente unità è in grado di visualizzare i file in un massimo di otto livelli di cartelle. Un massimo di 5000 file (cartelle) può anche essere visualizzato per ciascun livello. Modificare la struttura delle cartelle del dispositivo di memoria USB.
- Se in un dispositivo di memoria USB esistono più partizioni, vengono visualizzati solo i file della prima partizione.

### I dispositivi iOS e Android non vengono riconosciuti.

- La porta USB di questa unità non supporta la riproduzione dai dispositivi iOS e Android.

### Non è possibile riprodurre i file presenti nel dispositivo di memoria USB.

- Il formato dei file non è supportato da questa unità. Controllare i formati supportati. (👉 p. 107)
- Si sta tentando di riprodurre un file protetto da copyright. Su questa unità non è possibile riprodurre file protetti da copyright.
- La riproduzione potrebbe non essere possibile qualora le dimensioni dell'artwork dell'album superino i 2 MB.



## Non è possibile riprodurre i contenuti Bluetooth

### I dispositivi Bluetooth non possono essere collegati a questa unità.

- La funzione Bluetooth nel dispositivo Bluetooth non è stata abilitata. Si raccomanda di consultare il manuale delle istruzioni del dispositivo Bluetooth per abilitare la funzione Bluetooth.
- Avvicinare il dispositivo Bluetooth a questa unità.
- Il dispositivo Bluetooth non è in grado di connettersi con questa unità se non è compatibile con il profilo A2DP.
- Spegnere e riaccendere l'alimentazione del dispositivo Bluetooth, quindi provare di nuovo.
- Impostare "Bluetooth" nel menu su "Abilitato". La funzione Bluetooth non funziona quando "Bluetooth" è "Disabilitato".  
( p. 79)

### Il suono viene interrotto.

- Avvicinare il dispositivo Bluetooth a questa unità.
- Rimuovere eventuali ostacoli tra il dispositivo Bluetooth e questa unità.
- Per evitare interferenze elettromagnetiche, posizionare l'unità lontana da forni a microonde, dispositivi LAN wireless e altri dispositivi Bluetooth.
- Ricollegare il dispositivo Bluetooth.



## Non è possibile riprodurre l'audio della radio Internet

### L'elenco delle stazioni radio non viene visualizzato.

- Il cavo LAN non è collegato correttamente oppure la rete è scollegata. Controllare lo stato del collegamento. (🔧 p. 25)
- Eseguire la diagnostica della rete.

### La riproduzione di radio internet non è possibile.

- La stazione radio selezionata trasmette in un formato non supportato da questa unità. I formati che si possono riprodurre sono WMA, MP3 e MPEG-4 AAC. (🔧 p. 111)
- Sul router è attivato il firewall. Controllare l'impostazione del firewall.
- L'indirizzo IP non è stato impostato correttamente. (🔧 p. 84)
- Controllare che il router sia acceso.
- Per ottenere automaticamente l'indirizzo IP, abilitare la funzione del server DHCP sul router. Inoltre, impostare su "Acceso" l'impostazione DHCP in questa unità. (🔧 p. 84)
- Per ottenere manualmente l'indirizzo IP, impostarlo su questa unità. (🔧 p. 84)
- Alcune stazioni radio trasmettono silenziosamente in alcuni momenti. In questo caso, non viene emesso alcun segnale audio. Attendere qualche secondo e selezionare la stessa stazione radio oppure sceglierne un'altra. (🔧 p. 33)
- La stazione radio selezionata non è in servizio. Selezionare una stazione radio in servizio.

### Impossibile collegarsi alle stazioni radio preferite.

- La stazione radio non è al momento in servizio. Registrare le stazioni radio che sono in servizio.



## Non è possibile riprodurre file musicali su PC o NAS (server musicale)

### I file memorizzati su un computer non possono essere riprodotti.

- I file sono stati salvati in un formato non compatibile. Registrare in un formato compatibile. (🔍 p. 110)
- Su questa unità non è possibile riprodurre file protetti da copyright.
- L'unità non è inclusa nelle impostazioni di condivisione dei file multimediali sul server o su NAS. Cambiare le impostazioni per includere l'unità. Per informazioni dettagliate, consultare il manuale di istruzioni del server o fornito con il NAS.

### Il server non è stato trovato oppure non è possibile il collegamento a questo.

- Il firewall del computer o del router è attivato. Controllare le impostazioni firewall del computer o del router.
- Il computer non è acceso. Accendere.
- Il server non funziona. Avviare il server.
- L'indirizzo IP di questa unità è errato. Controllare l'indirizzo IP di questa unità. (🔍 p. 79)

### I file su PC o NAS non sono visualizzati.

- I tipi di file non supportati dall'unità non vengono visualizzati. (🔍 p. 110)

### Non è possibile riprodurre la musica memorizzata su un NAS.

- Se si utilizza un NAS in conformità allo standard DLNA, abilitare la funzione del server DLNA nell'impostazione NAS.
- Se si utilizza un NAS non conforme allo standard DLNA, riprodurre la musica tramite un PC. Impostare la funzione di condivisione dei file multimediali di Windows Media Player e aggiungere il NAS alla cartella di riproduzione selezionata.
- Se la connessione prevede limitazioni, impostare l'apparato audio come destinazione della connessione.



## Diversi servizi online non possono essere riprodotti

### Diversi servizi online non possono essere riprodotti.

- Il servizio online potrebbe essere stato interrotto.

## Impossibile connettersi a una rete LAN wireless

### Impossibile connettersi alla rete.

- Il nome di rete (SSID), la password e le impostazioni di crittografia non sono stati impostati correttamente. Configurare le impostazioni di rete in base ai dettagli di impostazione di questa unità. (☞ p. 83)
- Ridurre la distanza dal punto di accesso LAN wireless e rimuovere eventuali ostacoli per migliorare l'accesso prima di ricollegare nuovamente. Posizionare l'unità lontana dai forni a microonde e altri punti di accesso alla rete.
- Configurare le impostazioni del canale del punto di accesso a distanza da canali utilizzati da altre reti.
- L'unità non è compatibile con il sistema WEP (TSN).

### Impossibile stabilire la connessione a un Router WPS.

- Verificare che la modalità WPS del router funzioni correttamente.
- Premere il pulsante WPS sul router, quindi premere il pulsante ENTER entro 2 minuti.
- È necessario utilizzare un router e impostazioni compatibili con gli standard WPS 2.0. Impostare il tempo di crittografia su "Nessuno", WPA-PSK (AES) o WPA2-PSK (AES). (☞ p. 82)
- Se il metodo di crittografia del router è WEP/WPA-TKIP/WPA2-TKIP, non è possibile stabilire la connessione utilizzando il pulsante WPS sul router. In questo caso, per la connessione utilizzare il metodo "Scansione automatica" o "Manuale".

### Non è possibile stabilire la connessione alla rete mediante iPhone/iPod touch/iPad.

- Aggiornare il firmware dell'iPhone/iPod touch/iPad alla versione più recente.
- Quando si configurano le impostazioni attraverso una connessione wireless, deve essere supportato iOS 7 o versioni successive.



## Non è possibile riprodurre i contenuti dei dispositivi digitali (ottico)

**Viene visualizzato il messaggio “Sblocco segnale”.**

- Quando i segnali audio digitali non possono essere rilevati correttamente, “Sblocco segnale” viene visualizzato. (👉 p. 54)

**Viene visualizzato il messaggio “Non supportato”.**

- “Non supportato” viene visualizzato quando sono in ingresso segnali audio che non sono supportati da questa unità. Controllare il formato del segnale di uscita audio dal proprio dispositivo digitale. (👉 p. 54)





## Messaggi di errore durante l'aggiornamento

Se un aggiornamento viene interrotto o non riesce, viene visualizzato un messaggio di errore.

Display	Descrizione
<b>Connection failed. Please check your network, then try again.</b>	La connessione di rete è instabile. La connessione al server non è riuscita. Controllare l'ambiente della rete utilizzata e provare a effettuare di nuovo l'aggiornamento.
<b>Update failed. Please check your network, then try again.</b>	Lo scaricamento del firmware non è riuscito. Controllare l'ambiente della rete utilizzata e provare a effettuare di nuovo l'aggiornamento.
<b>Upgrade failed. Please check your network, then try again.</b>	Lo scaricamento del firmware non è riuscito. Verificare la connessione di rete e provare ad avviare di nuovo l'upgrade.
<b>Please check your network, unplug and reconnect the power cord, and try again.</b>	L'aggiornamento non è riuscito. Tenere premuto il pulsante  sull'unità principale per più di 5 secondi, oppure rimuovere e reinserire il cavo di alimentazione. L'aggiornamento si riavvia automaticamente.
<b>Please contact customer service in your area.</b>	Questa unità potrebbe essere guasta. Contattare il nostro centro di assistenza clienti della propria zona.



## Ripristino delle impostazioni di rete

Se il contenuto in rete non può essere riprodotto o l'unità non è in grado di collegarsi alla rete, riavviare l'unità può risolvere il problema. Si consiglia di riavviare l'unità prima di ripristinare le impostazioni di default. (☞ p. 92)

Se il funzionamento non migliora riavviando l'unità, procedere come segue.

Vengono ripristinati i valori di default di fabbrica delle impostazioni di rete. Eseguire nuovamente le impostazioni.

Tuttavia le impostazioni del menu "Audio" non vengono reimpostate.

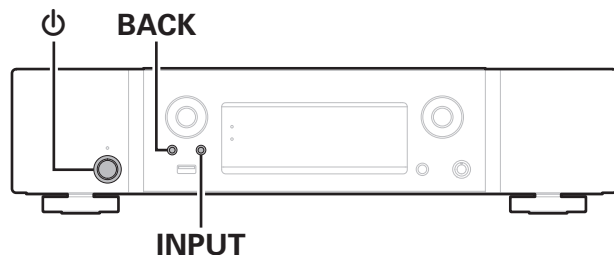

- 1** Premere  $\phi$  per accendere l'unità.
- 2** Premere INPUT per selezionare "Internet Radio", "Music Servers" o "USB Music".
- 3** Premere e tenere premuto il  $\phi$  dell'unità principale e BACK allo stesso tempo per almeno 3 secondi.
- 4** Togliere le dita dai due pulsanti quando "Attendere..." appare sul display.
- 5** Al termine del ripristino, sul display compare "Completato".

### NOTA

- Prima di spegnere, attendere il completamento del ripristino.



## Riproduzione di contenuti dei dispositivi di memoria USB

- L'unità è compatibile con gli standard di Tag ID3 MP3 (ver. 2) standard.
- L'unità è compatibile con tag WMA META.
- Se le dimensioni dell'immagine (esprese in pixel) dell'artwork di un album sono maggiori di 500 × 500 (WMA/MP3/Apple Lossless/DSD) o 349 × 349 (MPEG-4 AAC), è possibile che la musica non venga riprodotta correttamente.

### ■ Specifiche dei file supportati

	Frequenza di campionamento	Bit rate	Estensione
WMA*1	32/44,1/48 kHz	48 – 192 kbps	.wma
MP3	32/44,1/48 kHz	32 – 320 kbps	.mp3
WAV	32/44,1/48/88,2/ 96/176,4/192 kHz	–	.wav
MPEG-4 AAC*1	32/44,1/48 kHz	48 – 320 kbps	.aac/.m4a
FLAC	44,1/48/88,2/ 96/176,4/192 kHz	–	.flac
Apple Lossless*2	44,1/48/88,2/ 96/176,4/192 kHz	–	.m4a
DSD	2,8/5,6 MHz	–	.dsf/.dff

\*1 Con l'unità è possibile riprodurre solo file non protetti da copyright.

I contenuti scaricati da siti a pagamento su internet sono protetti da copyright. Inoltre, i file codificati in formato WMA quando copiati da CD o altro supporto su un computer possono essere protetti da copyright, a seconda delle impostazioni del computer.

\*2 Il decoder Apple Lossless Audio Codec (ALAC) è distribuito sotto la Licenza Apache, Versione 2.0 (<http://www.apache.org/licenses/LICENSE-2.0>).



## ■ Numero massimo di file e cartelle riproducibili

Di seguito sono indicati i limiti relativi al numero di cartelle e file visualizzabili da questa unità.

Voce	Supporto	Dispositivo di memoria USB
Numero di livelli di directory cartella *1		8 livelli
Numero di cartelle		500
Numero di file *2		5000

\*1 Il numero limitato include la cartella radice.

\*2 Il numero di file consentiti può variare in base alla capacità del dispositivo di memoria USB e alle dimensioni dei file.

### NOTA

- L'uscita audio digitale si interrompe durante la riproduzione dei file DSD.

## Convertitore C/A

### ■ Specifiche dei formati audio supportati

#### □ Ottico

	Frequenza di campionamento	Lunghezza bit
PCM lineare (2 canali)	32/44,1/48/88,2/96/176,4/192 kHz	16/24 bit



# Riproduzione di un dispositivo Bluetooth

---

Questa unità supporta il seguente profilo Bluetooth.

- **A2DP (Advanced Audio Distribution Profile):**  
Quando un dispositivo Bluetooth che supporta tale standard è collegato, i dati dell'audio monofonico e stereo possono essere inviati in streaming a alta qualità.
- **AVRCP (Audio/Video Remote Control Profile):**  
Quando un dispositivo Bluetooth che supporta tale standard è collegato, il dispositivo Bluetooth può essere azionato da questa unità.

## ■ Informazioni sulle comunicazioni Bluetooth

Le onde radio trasmesse da questa unità potrebbero interferire con il funzionamento di dispositivi medici. Assicurarsi di spegnere l'alimentazione di questa unità e del dispositivo Bluetooth nelle seguenti posizioni poiché l'interferenza delle onde radio potrebbe causare malfunzionamenti.

- Ospedali, treni, aerei, distributori di benzina e luoghi in cui vengono generati gas infiammabili
- In prossimità di porte automatiche e allarmi antincendio



## Riproduzione di file memorizzati su PC e NAS

- Questa unità è compatibile con MP3 ID3-Tag (Ver.2) standard.
- L'unità è compatibile con tag WMA META.
- Se le dimensioni dell'immagine (esprese in pixel) dell'artwork di un album sono maggiori di 500 × 500 (WMA/MP3/WAV/FLAC) o 349 × 349 (MPEG-4 AAC), è possibile che la musica non venga riprodotta correttamente.
- Per la riproduzione di file musicali in una rete, è necessario un server o software per server compatibile con la distribuzione nei formati corrispondenti.

Per riprodurre i formati audio menzionati attraverso una rete, occorre installare sul proprio computer o NAS un media server, ad esempio Twonky Media Server o jRiver Media Server per avere un supporto completo. Sono disponibili anche altri media server. Controllare i formati supportati.

### ■ Specifiche dei file supportati

	Frequenza di campionamento	Bit rate	Estensione
WMA*1	32/44,1/48 kHz	48 – 192 kbps	.wma
MP3	32/44,1/48 kHz	32 – 320 kbps	.mp3
WAV	32/44,1/48/88,2/96/ 176,4/192 kHz	–	.wav
MPEG-4 AAC*1	32/44,1/48 kHz	48 – 320 kbps	.aac/.m4a
FLAC	44,1/48/88,2/ 96/176,4/192 kHz	–	.flac
Apple Lossless*2	44,1/48/88,2/ 96/176,4/192 kHz	–	.m4a
DSD	2,8/5,6 MHz	–	.dsf/.dff

\*1 Solo i file che non sono protetti da copyright possono essere riprodotti su questa unità.

I contenuti scaricati da siti a pagamento su Internet sono protetti da copyright. Inoltre, i file codificati in formato WMA quando copiati da CD o altro supporto su un computer possono essere protetti da copyright, a seconda delle impostazioni del computer.

\*2 Il decoder Apple Lossless Audio Codec (ALAC) è distribuito sotto la Licenza Apache, Versione 2.0 (<http://www.apache.org/licenses/LICENSE-2.0>).

#### NOTA

- L'uscita audio digitale si interrompe durante la riproduzione dei file DSD.



## Riproduzione della radio Internet

### ■ Specifiche delle stazioni radio riproducibili

	Frequenza di campionamento	Bit rate	Estensione
WMA	32/44, 1/48 kHz	48 – 192 kbps	.wma
MP3	32/44, 1/48 kHz	32 – 320 kbps	.mp3
MPEG-4 AAC	32/44, 1/48 kHz	48 – 320 kbps	.aac/ .m4a



## Spiegazione dei termini

---

### ■ Audio

#### Apple Lossless Audio Codec

Questo è un codec per il metodo di compressione audio lossless sviluppato da Apple Inc. Questo codec può essere riprodotto su iTunes, iPod o iPhone. I dati compressi a circa il 60 – 70% possono essere decompressi in modo da ottenere esattamente gli stessi dati originali.

#### DSD (Direct-Stream Digital)

Uno dei metodi di registrazione dei dati audio è il rapporto segnale usato per memorizzare i segnali audio su un CD super audio, ed è un audio digitale modulato  $\Delta$ - $\Sigma$ .

#### FLAC (Free Lossless Audio Codec)

FLAC significa Free lossless Audio Codec, cioè un formato di file audio gratuito privo di perdite. Privo di perdite significa che l'audio viene compresso senza alcuna perdita di qualità.

Un esempio di licenza FLAC è illustrato di seguito.

Copyright (C) 2000, 2001, 2002, 2003, 2004, 2005, 2006, 2007, 2008, 2009 Josh Coalson

La redistribuzione e l'uso in forma binaria e sorgente, con o senza modifiche, sono consentiti a patto che siano soddisfatte le seguenti condizioni:

- Redistributions of source code must retain the above copyright notice, this list of conditions and the following disclaimer.
- Redistributions in binary form must reproduce the above copyright notice, this list of conditions and the following disclaimer in the documentation and/or other materials provided with the distribution.
- Neither the name of the Xiph.org Foundation nor the names of its contributors may be used to endorse or promote products derived from this software without specific prior written permission.





THIS SOFTWARE IS PROVIDED BY THE COPYRIGHT HOLDERS AND CONTRIBUTORS "AS IS" AND ANY EXPRESS OR IMPLIED WARRANTIES, INCLUDING, BUT NOT LIMITED TO, THE IMPLIED WARRANTIES OF MERCHANTABILITY AND FITNESS FOR A PARTICULAR PURPOSE ARE DISCLAIMED. IN NO EVENT SHALL THE FOUNDATION OR CONTRIBUTORS BE LIABLE FOR ANY DIRECT, INDIRECT, INCIDENTAL, SPECIAL, EXEMPLARY, OR CONSEQUENTIAL DAMAGES (INCLUDING, BUT NOT LIMITED TO, PROCUREMENT OF SUBSTITUTE GOODS OR SERVICES; LOSS OF USE, DATA, OR PROFITS; OR BUSINESS INTERRUPTION) HOWEVER CAUSED AND ON ANY THEORY OF LIABILITY, WHETHER IN CONTRACT, STRICT LIABILITY, OR TORT (INCLUDING NEGLIGENCE OR OTHERWISE) ARISING IN ANY WAY OUT OF THE USE OF THIS SOFTWARE, EVEN IF ADVISED OF THE POSSIBILITY OF SUCH DAMAGE.

### **MP3 (MPEG Audio Layer-3)**

È uno schema di compressione dati audio standardizzato a livello internazionale, che utilizza lo standard di compressione video "MPEG-1". Comprime volumi di dati fino a undici volte più piccoli rispetto agli originali, mantenendo la qualità del suono di un CD musicale.

### **MPEG (Moving Picture Experts Group), MPEG-2, MPEG-4**

Questi sono i nomi degli standard di compressione digitale utilizzati per la codifica di file video e audio. Gli standard video comprendono "MPEG-1 Video", "MPEG-2 Video", "MPEG-4 Visual", "MPEG-4 AVC". Gli standard audio comprendono "MPEG-1 Audio", "MPEG-2 Audio", "MPEG-4 AAC".

### **WMA (Windows Media Audio)**

Si tratta della tecnologia di compressione audio sviluppata da Microsoft Corporation.

I dati WMA possono essere codificati mediante Windows Media® Player. Per codificare file WMA, utilizzare solo applicazioni autorizzate da Microsoft Corporation. Se si utilizza un'applicazione non autorizzata, il file potrebbe non funzionare correttamente.

### **Frequenza di campionamento**

Il campionamento consiste nella lettura di un'onda sonora (segnale analogico) a intervalli regolari e nella riproduzione dell'altezza dell'onda dopo ciascuna lettura in formato digitalizzato (producendo un segnale digitale).

Il numero di letture eseguite in un secondo e chiamato "frequenza di campionamento". Maggiore è il valore, più il suono riprodotto si avvicina all'originale.

### **Bit rate**

Esprime la quantità di lettura di dati video/audio per 1 secondo registrati su un disco. Un numero maggiore indica una qualità sonora superiore; tuttavia, indica anche un file di dimensioni maggiori.



## ■ Rete

### AirPlay

AirPlay invia (riproduce) contenuti registrati in iTunes o su un iPhone/iPod touch a un dispositivo compatibile tramite la rete.

### WEP Key (chiave di rete)

Questa è la chiave utilizzata per crittografare i dati durante un trasferimento dati. Sull'unità, viene utilizzata la stessa chiave WEP per crittografare e decrittografare i dati. Ciò significa che è necessario impostare la stessa chiave WEP su entrambi gli apparecchi per stabilire una comunicazione tra questi ultimi.

### Wi-Fi®

La certificazione Wi-Fi garantisce un'interoperabilità testata e provata da Wi-Fi Alliance, un gruppo che certifica l'interoperabilità tra apparecchi Wireless-LAN.

### WPA (Wi-Fi Protected Access)

Standard di sicurezza stabilito dalla Wi-Fi Alliance. Per una maggiore sicurezza, oltre al convenzionale SSID (nome rete) e alla chiave WEP (chiave di rete), questo usa anche una funzione di identificazione utente e un protocollo di crittografia.

### WPA2 (Wi-Fi Protected Access 2)

Nuova versione del WPA stabilito dalla Wi-Fi Alliance, compatibile con una crittografia AES più sicura.

### WPA-PSK/WPA2-PSK (Pre-shared Key)

Semplice sistema di autenticazione per autenticazione reciproca quando una stringa di caratteri preimpostati corrisponde nel punto di accesso Wireless-LAN e nel client.

### Nomi di rete (SSID: Service Set Identifier)

Quando si stabiliscono reti LAN wireless, vengono creati dei gruppi per evitare interferenze, furto di dati, ecc. Questi gruppi sono basati su "SSID (nomi di rete)". Per una maggiore sicurezza, viene impostata una chiave WEP in modo che la comunicazione non sia disponibile a meno che sia il "SSID" che la chiave WEP non corrispondano. Questa opzione è adatta per costruire una rete semplificata.

## ■ Altri

### Associazione

L'associazione (registrazione) è un'operazione richiesta per collegare un dispositivo Bluetooth a questa unità mediante il Bluetooth. Una volta associati, i dispositivi si autenticano reciprocamente e possono connettersi tra di loro senza che si verifichino connessioni errate. Quando si utilizza una connessione Bluetooth per la prima volta, è necessario associare questa unità e il dispositivo Bluetooth da connettere.



## Informazioni sui marchi



Apple, AirPlay, iPad, iPad Air, iPad Pro and iPhone are trademarks of Apple Inc., registered in the U.S. and other countries.

The trademark "iPhone" is used in Japan with a license from Aiphone K.K.

Use of the Works with Apple badge means that an accessory has been designed to work specifically with the technology identified in the badge and has been certified by the developer to meet Apple performance standards.



Il marchio e i loghi del termine Bluetooth® sono marchi registrati di proprietà di Bluetooth SIG, Inc. e qualsiasi utilizzo di tali marchi da parte di D&M Holdings Inc. è concesso in licenza. Gli altri marchi e nomi commerciali sono quelli dei loro rispettivi proprietari.



Il logo Wi-Fi CERTIFIED è un marchio di fabbrica registrato di Wi-Fi Alliance.

La certificazione Wi-Fi garantisce che il dispositivo ha superato il test di interoperabilità condotto da Wi-Fi Alliance, un gruppo che certifica l'interoperabilità tra dispositivi LAN wireless.



# Specifiche

## ■ Sezione audio

• Uscita analogica	<b>[DSD]</b>	<b>[PCM]</b>
Canali:	2 canali	2 canali
Gamma di frequenza riproducibile:	2 Hz – 100 kHz	2 Hz – 96 kHz (Frequenza di campionamento: 192 kHz) 2 Hz – 20 kHz (Frequenza di campionamento: 44,1 kHz)
Risposta in frequenza riproduzione:	2 Hz – 50 kHz (–3 dB)	2 Hz – 50 kHz (–3 dB) (Frequenza di campionamento: 192 kHz) 2 Hz – 20 kHz (Frequenza di campionamento: 44,1 kHz)
S/N:	113 dB (gamma udibile)	115 dB
Gamma dinamica:	110 dB (gamma udibile)	110 dB (24 bit) 101 dB (16 bit)
Distorsione armonica:	0,0010 % (gamma udibile)	0,0010 % (24 bit) 0,0016 % (16 bit)
Livello di uscita		
Uscita non bilanciata (FIXED):	2,2 V RMS	2,2 V RMS
Uscita non bilanciata (VARIABLE):	4,5 V RMS (massimo variabile)	4,5 V RMS (massimo variabile)
Uscita cuffie:	30 mW / 32 Ω/ohm (massimo variabile)	30 mW / 32 Ω/ohm (massimo variabile)



- **Uscita digitale**

**Ottico:** -15 – -21 dBm

- **Ingresso digitale**

**Ottico:** -27 dBm o later

**USB (anteriore):** USB tipo A (USB 2.0 ad alta velocità)

## ■ Sezione LAN wireless

**Tipo di rete (LAN wireless standard):** Conforme allo standard IEEE 802.11a/b/g/n  
(Compatibile Wi-Fi®) \*1

**Sicurezza:** WEP 64 bit, WEP 128 bit  
WPA/WPA2-PSK (AES)  
WPA/WPA2-PSK (TKIP)

**Gamma di frequenza usata:** 2,4 GHz, 5 GHz

\*1 Il Logo Wi-Fi® CERTIFIED e il Logo Wi-Fi CERTIFIED On-Product sono marchi registrati della Wi-Fi Alliance.



## ■ Sezione Bluetooth

<b>Sistema di comunicazioni:</b>	Bluetooth Specification versione 3.0 + EDR (Enhanced Data Rate)
<b>Potenza di trasmissione:</b>	Bluetooth Specification classe di potenza 1
<b>Intervallo massimo di comunicazione:</b>	Circa 30 m in linea di vista *2
<b>Gamma di frequenza usata:</b>	2,4 GHz
<b>Schema di modulazione:</b>	FHSS (Frequency-Hopping Spread Spectrum)
<b>Profili supportati:</b>	A2DP (Advanced Audio Distribution Profile) 1.2 AVRCP (Audio Video Remote Control Profile) 1.5
<b>Codec corrispondente:</b>	SBC
<b>Gamma di trasmissione (A2DP):</b>	20 Hz – 20.000 Hz

\*2 L'effettivo intervallo di comunicazione varia a seconda dell'influenza di fattori quali gli ostacoli tra i dispositivi, le onde elettromagnetiche prodotte dai forni a microonde, l'elettricit  statica, telefoni cordless, sensibilit  di ricezione, le prestazioni dell'antenna, il sistema operativo, il software applicativo ecc.



## ■ Generale

<b>Temperatura di esercizio:</b>	Da +5 °C a +35 °C
<b>Requisiti di alimentazione:</b>	CA 230 V, 50/60 Hz
<b>Consumo di corrente:</b>	35 W
<b>Consumo energetico in modalità standby:</b>	

Modalità standby	Voci configurabili nel menu	Consumo di corrente
	Controllo rete (☞ p. 80)	
Standby normale	Spento	0,1 W
Controllo di rete (Bluetooth) *3	Acceso	3,2 W
Controllo di rete (Ethernet) *3	Acceso	3,2 W
Controllo di rete (Wi-Fi) *3	Acceso	3,7 W
Controllo di rete (USB) *3	Acceso	4,1 W
Controllo di rete (Bluetooth, Ethernet, Wi-Fi, USB) *3	Acceso	4,1 W

\*3 Quando l'unità è stata messa in attesa dopo che le funzioni contrassegnate tra parentesi sono state utilizzate per la riproduzione audio.

Per motivi di miglioramento del prodotto, le specifiche ed il design sono soggetti a modifiche senza preavviso.



## ■ Dimensioni (Unità : mm)

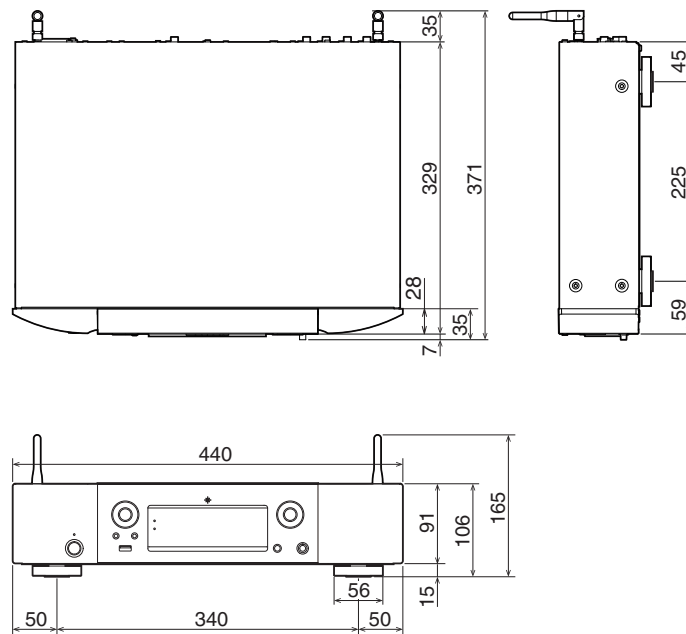

■ **Peso: 6,6 kg**



## Indice analitico

<b>A</b>		<b>I</b>		<b>N</b>	
Account HEOS .....	45, 86	Immissione dei caratteri .....	69	NAS .....	34, 110
Aggiornamento firmware .....	75	Impostazioni di rete .....	79	<b>P</b>	
AirPlay .....	55	Impostazioni Wi-Fi .....	81	Pannello anteriore .....	12
Amplificatore .....	21	In coda .....	35, 38, 48	Pannello posteriore .....	14
Associazione .....	40	Internet Radio .....	32	PC .....	34, 110
Auto Standby .....	74	<b>L</b>		Preferiti HEOS .....	60
<b>D</b>		LAN cablata .....	25, 81	<b>R</b>	
Dispositivo Bluetooth .....	40	LAN wireless .....	26, 81	Ripristino delle impostazioni di rete .....	106
Dispositivo di controllo esterno .....	27	Luminosità del display .....	61	Risoluzione dei problemi .....	92
Dispositivo di memoria USB .....	24, 37	<b>M</b>			
<b>F</b>		Mappa menu .....	63		
Funzione di conversione C/A .....	53, 108				



**S**

Sorgente di ingresso .....	31
Spotify .....	59
Suggerimenti .....	90

**T**

Telecomando .....	16
Timer di spegnimento .....	62



**[www.marantz.com](http://www.marantz.com)**

You can find your nearest authorized distributor or dealer on our website.

**marantz**<sup>®</sup> is a registered trademark.

3520 10626 00AMB

Copyright © 2018 D&M Holdings Inc. All Rights Reserved.