

# XIAOMI

Smart Pet Food Feeder User Manual · 01

Xiaomi 智能寵物餵食器使用說明書 · 12

Xiaomi دليل مستخدم جهاز تغذية الحيوانات الأليفة الذكي من · 23



# Safety Precautions

Read this manual carefully before use, and retain it for future reference.

- Do not put anything other than dry pet food into the food compartment, otherwise, it may cause the feeder to malfunction and could even compromise the safety of your pet.
- To prevent your pet from knocking over the feeder, it is recommended to place the feeder in a corner or against a wall.
- Keep your pet from chewing on the power cord.
- When dispensing food, do not touch the food outlet door (inside the food outlet).
- The feeder is not recommended for pets under three months of age.
- Children should only operate this feeder under the guidance of an adult.
- It is recommended to replace the desiccant cartridge every month. Do not use the desiccant cartridge if it is damaged or broken.
- Do not soak the desiccant cartridge in water.
- Regularly clean the dispensing tube to ensure smooth dispensing.
- This appliance is not intended for use by persons (including children) with reduced physical, sensory or mental capabilities, or lack of experience and knowledge, unless they have been given supervision or instruction concerning use of the appliance by a person responsible for their safety.
- Children should be supervised to ensure that they do not play with the appliance.
- The appliance is only to be used with the power supply unit provided with the appliance.
- The appliance must only be supplied at safety extra low voltage corresponding to the marking on the appliance.
- This appliance can be used by children aged from 8 years and above and persons with reduced physical, sensory or mental capabilities or lack of experience and knowledge if they have been given supervision or instruction concerning use of the appliance in a safe way and understand the hazards involved. Children shall not play with the appliance. Cleaning and user maintenance shall not be made by children without supervision.
- Under normal use of condition, this equipment should be kept a separation distance of at least 20 cm between the antenna and the body of the user.
- If the supply cord is damaged, it must be replaced by the manufacturer, its service agent, or similarly qualified persons in order to avoid a hazard.

For detailed e-manual, please go to [www.mi.com/global/service/userguide](http://www.mi.com/global/service/userguide)

# Product Overview

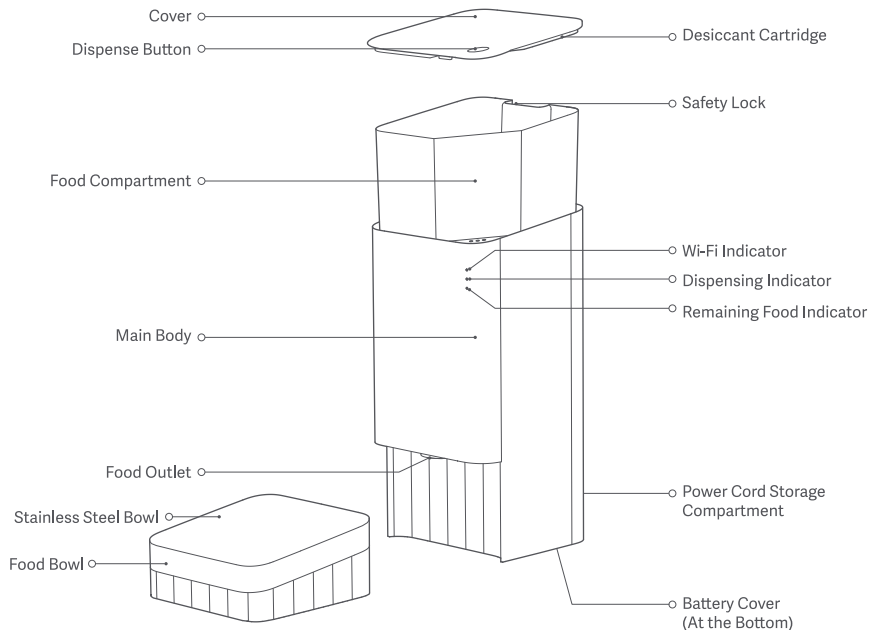

Note: Illustrations of product, accessories, and user interface in the user manual are for reference purposes only. Actual product and functions may vary due to product enhancements.

# Package Contents

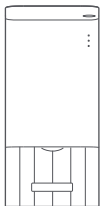

Feeder

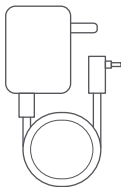

Power Cord



Food Bowl

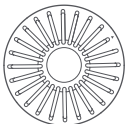

Desiccant Cartridge



User Manual



Warranty Notice

# How to Install

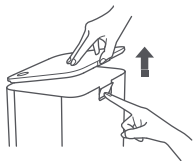

## 1. Remove the Cover

Press the safety lock on the back of the feeder and lift the cover.

## 2. Install the Desiccant Cartridge

Remove the cover and install the desiccant cartridge onto the recessed area of the cover. Then rotate the desiccant cartridge until its triangle mark is aligned with the mark . Make sure the desiccant cartridge is secured in place. It is recommended to replace the desiccant cartridge every month.

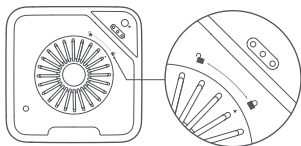

## 3. Close the Cover

Align the front of the cover with the feeder and then press the cover down to close.

## 4. Install the Food Bowl

Place the feeder on a flat surface and attach the food bowl to the feeder as illustrated.

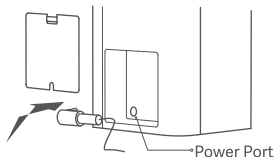
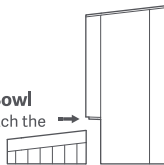

## 5. Connect to Power

Take out the power cord, connect it to the power port, and then plug it into an electrical outlet.

# How to Use

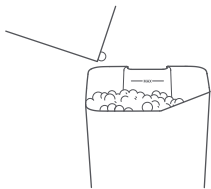

## 1. Add Dry Pet Food

Fill the food compartment with dry pet food. Make sure the food does not exceed the MAX line and then close the cover. This feeder supports dispensing pet food with a diameter of 5–12 mm, and does not support freeze-dried and special-shaped pet foods.



## 3. Schedule a Feed

After connecting the feeder to the Mi Home/Xiaomi Home app, you can schedule feeds in the app, including setting the dispensing time and the quantity of food.

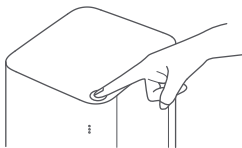

## 2. Manually Dispense Food

Press the dispense button to dispense one portion of pet food (approx. 5\* g). Press and hold the dispense button to continuously dispense food. A maximum of 30 portions can be dispensed at a time.

\* 5 g is a reference value. Due to the difference in composition, shape, and size of the dry food used, the actual weight for each portion may vary.

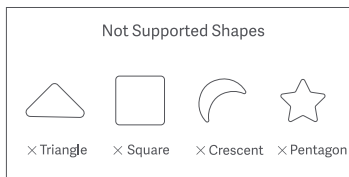
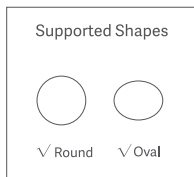
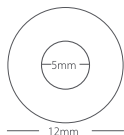

Suitable for pet food with a diameter of 5–12 mm

Note: Do not use freeze-dried or special-shaped pet food (including but not limited to the above examples), or pet food in large diameter, to prevent the feeder from malfunctioning or being damaged.

## Install the Spare Batteries

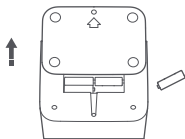

Unscrew and open the battery cover on the bottom of the feeder. Insert four AA batteries into the battery compartment, and make sure the positive (+) and negative (-) poles are correctly positioned. Then reinstall the battery cover and screw it.

Note: Spare batteries need to be purchased separately, and only alkaline batteries are supported. Before installing the batteries, make sure the food compartment is empty. The spare batteries are for emergency backup in case of power failure. Please remove the batteries if you are not planning to use them.

## Indicator Description

Indicator Name	Indicator Status	Feeder Status
Wi-Fi Indicator	Blue	Online
	Blinking blue	Awaiting connection
	Orange	Offline
Dispensing Indicator	White	Dispensing
	Continuously blinking orange	Cover not closed
	Orange	Dispensing error, please clean the dispensing tube
Remaining Food Indicator	Off	Plenty of food remaining
	Orange	Insufficient food, please refill the food compartment

Note: The feeder may be malfunctioning if these three indicators are orange at the same time, please contact the after-sales service team for a solution.

## Resetting the Wi-Fi & Restoring Factory Settings

Use a needle-shaped object to press and hold the Wi-Fi reset button for two seconds. When the Wi-Fi indicator blinks blue, the Wi-Fi has been reset successfully, and the feeder has been restored to factory settings.

Note: The data will be cleared after reset. Please reconnect the feeder with the app to have your custom settings.

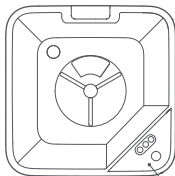

○ Wi-Fi Reset Button

### Enabling/Disabling the Wi-Fi

To enable or disable the Wi-Fi, use a proper tool to press and hold the Wi-Fi reset button for seven seconds. The Wi-Fi indicator is off when the Wi-Fi is disabled, and the indicator blinks blue when the Wi-Fi is reset successfully.

## Connect with Mi Home/Xiaomi Home App

This product works with Mi Home/Xiaomi Home app\*. Control your device with Mi Home/Xiaomi Home app. Scan the QR code to download and install the app. You will be directed to the connection setup page if the app is installed already. Or search "Mi Home/Xiaomi Home" in the app store to download and install it.

Open Mi Home/Xiaomi Home app, tap "+" on the upper right, and then follow prompts to add your device.

\* The app is referred to as Xiaomi Home app in Europe (except for Russia). The name of the app displayed on your device should be taken as the default.

Note: The version of the app might have been updated, please follow the instructions based on the current app version.



38482C1B

# Care & Maintenance

1. Open the cover and remove the food compartment. Rotate the dispenser tray at the bottom of the food compartment to remove the tray. Then remove the food bowl.
2. Clean the dispensing tube with a cloth or brush to keep it clean and clear.
3. Clean the food compartment, the food stirrer, the dispenser tray, and the food bowl one by one.
4. Once all the parts are clean and dry, reinstall the dispenser tray, the food compartment, and the food bowl.
5. To install the food compartment, rotate the food stirrer until the food compartment is fully inserted into the body of the feeder.

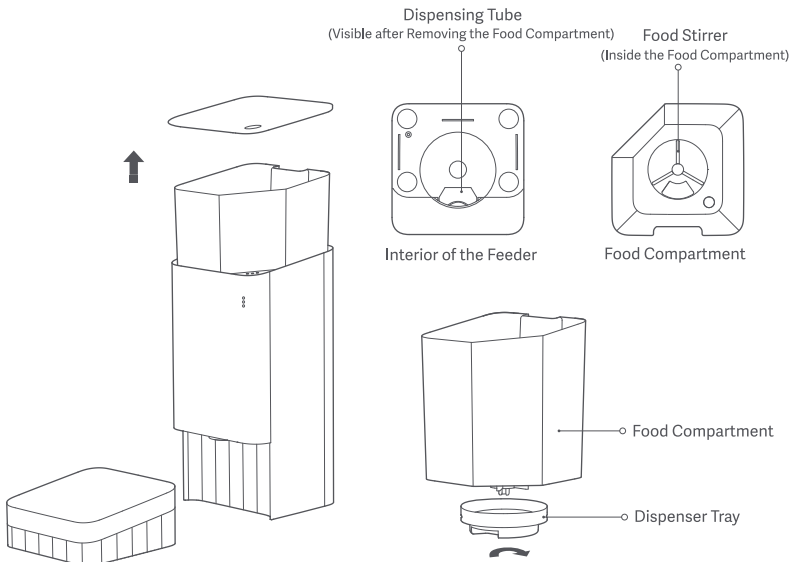

# Specifications

Name	Xiaomi Smart Pet Food Feeder	Capacity	3.6 L
Model	XWPF01MG-UK	Net Weight	3 kg
Color	White	Power Cord Length	1.5 m
Input	5.9 V $\pm$ 1.0 A	Rated Power	5.9 W
Item Dimensions	Operating Humidity	Operating Temperature	
311 × 180 × 387 mm	10%–90% RH	-10°C to 40°C	

## Radio Frequency and Radio Transmission Power

RF Specification	Working Frequency	Maximum Output Power
2.4 G Wi-Fi	2412–2472 MHz	19 dBm

## Power Adapter

Manufacturer	Jiangsu Chenyang Electronics Co., Ltd	Output Current	1.0 A
Model Identifier	CYXT18-059100B3	Output Power	5.9 W
Input Voltage	100–240 V AC	Average Active Efficiency	≥74.88%
Input AC Frequency	50/60 Hz	Efficiency at Low Load (10%)	≥64.88%
Output Voltage	5.9 V	No-load Power Consumption	≤0.075 W



Complies with  
IMDA Standards  
DB106135

# Regulatory Compliance Information

## Europe-EU declaration of conformity



Hereby, Beijing Kitten&Puppy Technology Co., Ltd. declares that the radio equipment type XWPF01MG-UK is in compliance with Directive 2014/53/EU. The full text of the EU declaration of conformity is available at the following internet address: <http://www.mi.com/global/service/support/declaration.html>.

## WEEE Disposal and Recycling Information



All products bearing this symbol are waste electrical and electronic equipment (WEEE as in directive 2012/19/EU) which should not be mixed with unsorted household waste. Instead, you should protect human health and the environment by handing over your waste equipment to a designated collection point for the recycling of waste electrical and electronic equipment, appointed by the government or local authorities. Correct disposal and recycling will help prevent potential negative consequences to the environment and human health. Please contact the installer or local authorities for more information about the location as well as terms and conditions of such collection points.

## Declaration of conformity



Hereby, Beijing Kitten&Puppy Technology Co., Ltd. declares that the radio equipment type XWPF01MG-UK is in compliance with Radio Equipment Regulations 2017. The full text of the UK declaration of conformity is available at the following internet address: <https://www.mi.com/uk/service/support/declaration.html>.

For detailed e-manual, please go to [www.mi.com/global/service/userguide](http://www.mi.com/global/service/userguide)

## 注意事項

使用產品前請仔細閱讀本說明書，並妥善保管。

- 請勿將寵物乾糧以外的任何物品落入儲糧桶，否則會造成裝置使用異常，甚至造成寵物安全問題。
- 為防止寵物撲倒該產品，建議放置在角落或者靠牆處。
- 請避免寵物撕咬電線。
- 出糧時，請勿觸碰到出糧門（出糧口內）。
- 三個月內的幼寵不建議使用此裝置。
- 兒童必須在成人指導下使用。
- 吸濕盒建議每個月更換一次，破損勿用。
- 勿將吸濕盒浸泡於水中。
- 請定期清理糧道，保持出糧順暢。
- 本裝置不適合生理、感知或智力能力不足，或缺乏經驗和知識的人士（包括兒童在內）使用，除非其安全負責人向其提供有關使用本裝置的監督或指導。
- 應監督兒童以確保他們不會將本裝置當作玩具使用。
- 請僅使用本裝置隨附的電源供應器。
- 裝置必須僅以裝置上標記的相對應的安全極低電壓供電。
- 8歲及以上兒童，以及上述生理、感知或智力能力不足，或缺乏經驗和知識的人士可以在接受有關安全使用本裝置的監督和指導，並理解本裝置所含風險的情況下使用本裝置。兒童不得將本裝置當作玩具使用。兒童不得在無人監督的情況下清潔本裝置及為其進行用戶維護。
- 在正常使用情況下，本設備應與天線和用戶身體保持至少 20 公分的間隔距離。

## 產品介紹

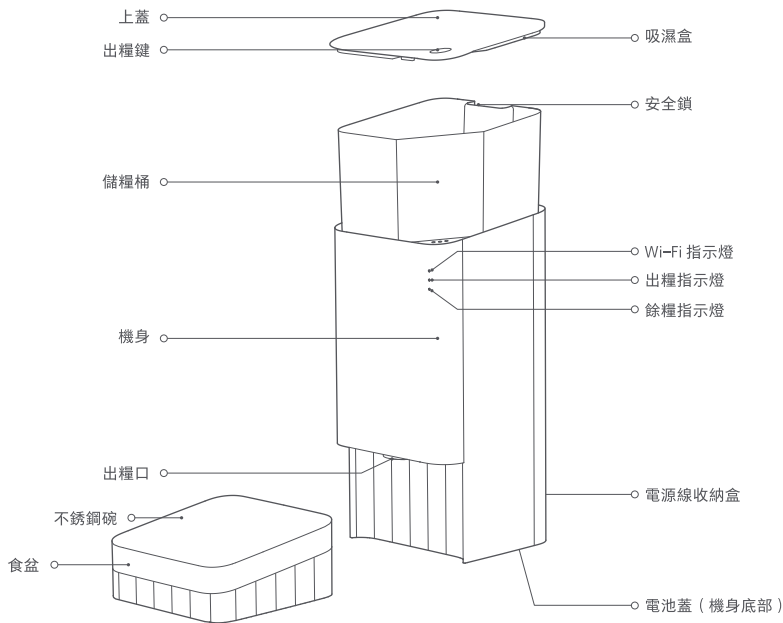

提示：說明書中的產品、配件、使用者介面等插圖均為示意圖，僅供參考。由於產品的更新與升級，產品實物與示意圖可能略有差異，請以實物為準。

## 包裝清單

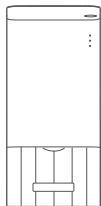

主機

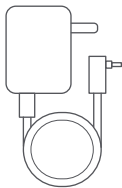

電源線



食盆

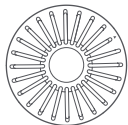

吸濕盒



使用說明書

# 安裝

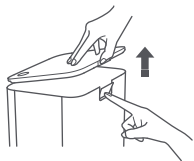

## 1. 取下上蓋

按壓機身背部安全鎖，並向上掀起上蓋。

## 2. 安裝吸濕盒

取下上蓋，如圖，將吸濕盒安裝在上蓋內的卡槽中，並旋轉吸濕盒直至定位點對準  標識即可固定。（建議每個月更換一次吸濕盒）

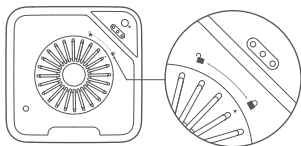

## 3. 合上蓋：

先將上蓋前方對齊卡住，再下壓關閉上蓋。

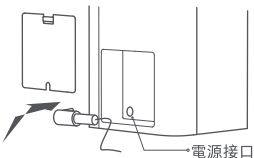

## 5. 接通電源

取出電源線，連接至電源接口，並接通電源。

## 4. 安裝食盆

將主機放置在水平表面，如圖，將食盆吸附於主機卡槽上。

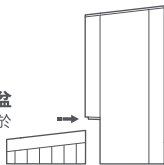

# 使用

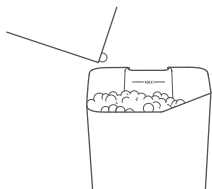

## 1. 加入乾糧

儲糧桶內加入寵物乾糧，乾糧高度不要超過 MAX 線，裝回上蓋。（可適配顆粒直徑 5 - 12 mm 的寵物乾糧，不支援凍乾糧和異形顆粒糧）

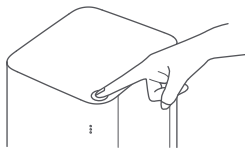

## 2. 手動出糧

短按出糧鍵，每次出糧一份（約 5 g\*）。長按出糧鍵，持續出糧，單次最多累計出糧 30 份。

\* 5 g 為參考值，因使用乾糧的成分、形狀和顆粒大小的不同，每份出糧克數或有差異。



## 3. 計畫出糧

連接米家應用程式後，可在應用程式中設定出糧計畫，定時定量出糧。

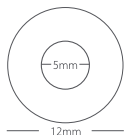

適配乾糧直徑：5 - 12 mm

注意：請勿使用凍乾、異形糧（包括但不限於以上舉例）、大顆粒乾糧，以免出糧功能異常，損傷出糧結構。

## 安裝備用電池

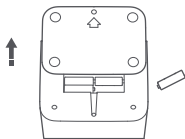

用螺絲批打開主機底部電池蓋，將四節 5 號電池裝入電池倉（注意正負極），裝回電池蓋並擰緊螺絲。

提示：備用乾電池需自行購買，僅支援鹼性乾電池。安裝電池前，請確保儲糧桶內無任何東西。安裝電池，可供斷電時緊急備用。備用電池如長期不用，請將電池取出。

## 指示燈說明

指示燈名稱	指示燈狀態	裝置狀態
Wi-Fi 指示燈	藍色長亮	裝置線上
	藍色閃爍	等待連接
	橙色長亮	裝置離線
出糧指示燈	白色長亮	出糧中
	橙色持續閃爍	上蓋未關
	橙色長亮	出糧異常，請清理糧道
餘糧指示燈	熄滅	餘糧充足
	橙色長亮	餘糧不足，提醒加糧

注意：三個指示燈同時橙色長亮，可能是裝置出現故障，請聯絡客服處理。

## 重設 Wi-Fi 並恢復出廠設定

用卡針長按 Wi-Fi 重設鍵 2 秒，Wi-Fi 指示燈藍色閃爍，Wi-Fi 重設成功。同時，裝置恢復出廠設定。

注意：恢復出廠設定後，所有數據會被清除。要先將裝置連接 App，才可進行自訂設定。

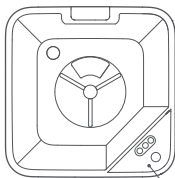

○ Wi-Fi 重設鍵

### 開啟/關閉 Wi-Fi

用適當工具長按 Wi-Fi 重設鍵 7 秒，可開啟/關閉 Wi-Fi。Wi-Fi 指示燈熄滅，Wi-Fi 關閉；Wi-Fi 指示燈藍色閃爍，Wi-Fi 開啟。

## 連接米家 App

本產品已連接米家，可透過米家 App 操控。

掃描 QR Code，下載並安裝米家 App。已安裝米家 App 的用戶將直接進入裝置連接頁面。或在 Google Play 商店及 Apple App Store 搜尋「米家」，下載並安裝米家 App。

打開米家 App 首頁，在頁面右上角點擊「+」，根據 App 提示方式新增裝置。

提示：由於米家 App 的升級與更新，實際操作可能與本產品描述略有差異，請按照目前最新米家 App 版本指引進行操作。



38482C1B

## 維護與保養

1. 打開上蓋，取出儲糧桶，旋轉取下儲糧桶底部的分糧轉盤，取下食盆。
2. 用抹布或刷子清理糧道，保持糧道清潔暢通。
3. 逐一清洗儲糧桶、攪糧片、分糧轉盤和食盆。
4. 清洗完畢並晾乾後，逐一裝回分糧轉盤、儲糧桶和食盆。
5. 安裝儲糧桶時，旋轉攪糧片直至儲糧桶完全嵌入喂食器機身。

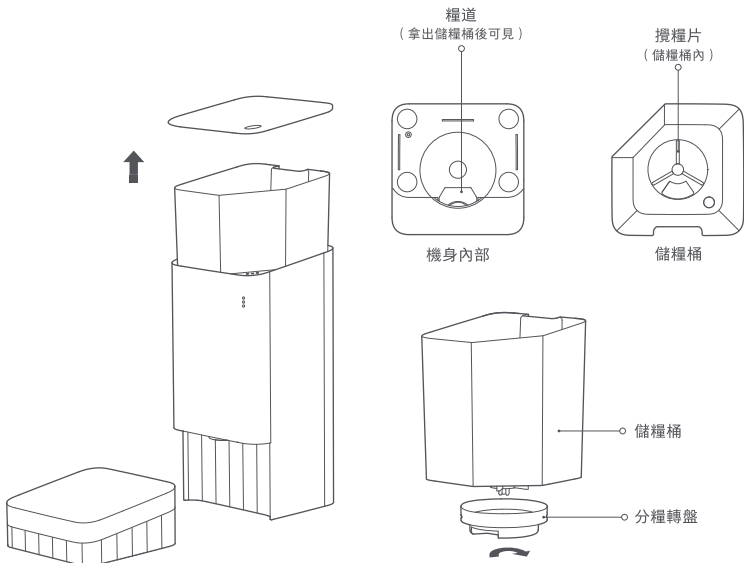

## 基本規格

產品名稱	Xiaomi 智能寵物餵食器	產品容量	3.6 L
產品型號	XWPF01MG-UK	產品淨重	3 kg
產品顏色	白色	電源線長	1.5 m
輸入參數	5.9 V --- 1.0 A	額定功率	5.9 W
產品尺寸	工作濕度	工作溫度	
311 × 180 × 387 mm	10% - 90% RH	-10°C ~ 40°C	

## 無線電頻率與無線電傳輸功率

射頻規格	運作頻率	最大輸出功率
2.4 G Wi-Fi	2412~2472 MHz	19 dBm

## 適配器

製造商	江蘇辰陽電子有限公司	輸出電流	1.0 A
型號 ID	CYXT18-059100B3	輸出電源	5.9 W
輸入電壓	100 - 240 V AC	平均使用效率	≥74.88%
輸入 AC 頻率	50/60 Hz	低負載 (10%) 的效率	≥64.88%
輸出電壓	5.9 V	無負載電源消耗	≤0.075 W

# 法規合規資訊

## 歐洲-歐盟符合性聲明



北京貓貓狗科技有限公司謹此聲明，XWPF01MG-UK 無線電設備類型符合 2014/53/EU 指令的規定。如欲了解歐盟符合性聲明的全文，請瀏覽以下網站：<http://www.mi.com/global/service/support/declaration.html>

## WEEE 處理與回收資料



所有標有此符號的產品均屬於廢電器電子產品（2012/19/EU 指令中所指的 WEEE），不得與未分類的家居廢物一同處理。您應改為將該等廢棄裝置交至政府或當局部門所指定的廢電器電子產品收集站以供回收，從而保護人類健康和環境。正確的處置及回收方式有助防止此類廢棄裝置對環境及人類健康造成潛在的負面影響。如欲進一步了解此等收集站的位置及相關條款及細則，請與安裝人員或當局部門聯絡。

## 符合性聲明



北京貓貓狗科技有限公司謹此聲明，XWPF01MG-UK 無線電設備類型符合無線電裝置法規 2017 標準。如欲了解英國符合性聲明的全文，請瀏覽以下網站：<https://www.mi.com/uk/service/support/declaration.html>

如需詳盡的電子手冊，請造訪 [www.mi.com/global/service/userguide](http://www.mi.com/global/service/userguide)

# التدابير الوقائية للسلامة

اقرأ هذا الدليل بعناية قبل الاستخدام واحتفظ به للرجوع إليه مستقبلاً.

- لا تضع أي شيء عدا طعام الحيوانات الأليفة في حجرة الطعام وإلا قد يتسبب ذلك في عطل جهاز التغذية ويمكن حتى أن يشكل ذلك خطراً على سلامة حيوانك الأليف.
  - لمنع حيوانك الأليف من إسقاط جهاز التغذية، ينصح بوضع جهاز التغذية في زاوية أو مقابل حائط.
  - امنع حيوانك الأليف من مضغ سلك الطاقة.
  - عند توزيع الطعام، لا تلمس باب مخرج الطعام (داخل مخرج الطعام).
  - جهاز التغذية غير مستحسن للحيوانات الأليفة ما دون ثلاثة شهور.
  - يمكن للأطفال تشغيل جهاز التغذية الأطفال تحت توجيه أحد الكبار فقط.
  - يُنصح باستبدال خرطوشة المجفف كل شهر. لا تستخدم خرطوشة المجفف إذا كانت تالفة أو مكسورة.
  - لا تقم خرطوشة المجفف في الماء.
  - نظف أنبوب التوزيع بانتظام لضمان التوزيع السلس.
  - يمكن للأطفال في سن 8 أعوام أو أكبر استخدام هذا الجهاز، وكذلك من يعانون من إعاقات جسدية أو حسية أو عقلية أو لديهم نقص في الخبرة والمعلومات بشرط الإشراف عليهم أو تزويدهم بتعليمات الاستخدام الآمن للجهاز وفهمهم للمخاطر المتعلقة به. يجب وضع الجهاز بعيداً عن متناول أيدي الأطفال. لا يجوز للأطفال العبث بالجهاز. ولا يجوز للأطفال القيام بأعمال التنظيف أو الصيانة دون إشراف شخص بالغ.
  - إذا كان سلك الطاقة تالفاً، فينبغي استبداله بواسطة الجهة المصنعة، أو وكيل خدماتها، أو أشخاص ممثلين مؤهلين من أجل تجنب وقوع خطر.
- للحصول على دليل إلكتروني مفصل، يُرجى الانتقال إلى [www.mi.com/global/service/userguide](http://www.mi.com/global/service/userguide).

## نظرة عامة حول المنتج

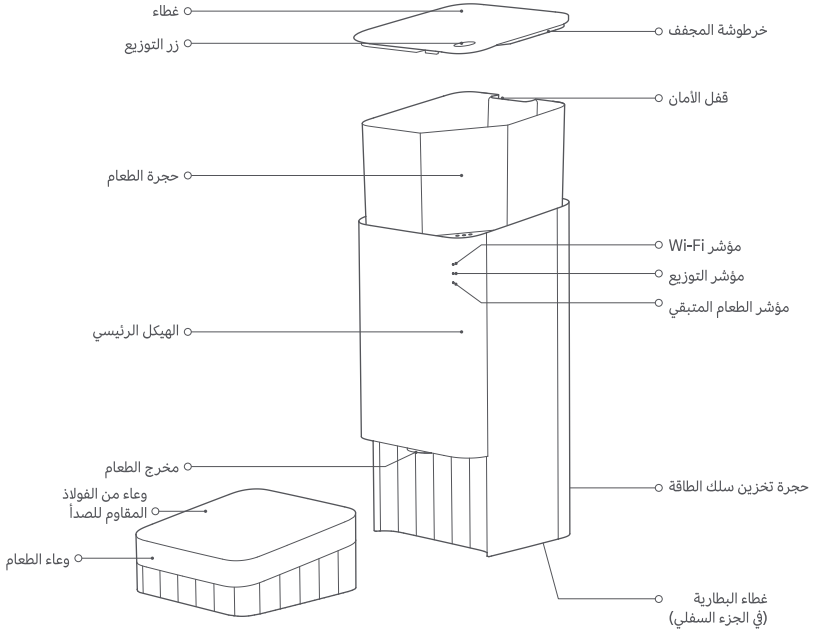

ملاحظة: الرسوم التوضيحية للمنتج والملحقات وواجهة المستخدم في دليل المستخدم يتم توفيرها كمرجع فقط. وقد يختلف المنتج والوظائف الفعلية بسبب إدخال تحسينات على المنتج.

## محتويات العلبة



وعاء الطعام

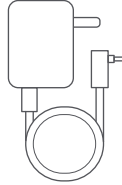

سلك الطاقة

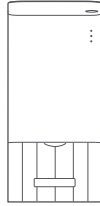

جهاز التغذية



إشعار الضمان



دليل المستخدم

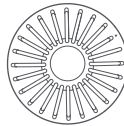

خرطوشة المجفف

## طريقة التركيب

### 1. قم بإزالة الغطاء

اضغط على قفل الأمان على الجهة الخلفية من جهاز التغذية وارفع الغطاء.

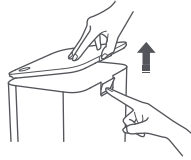

### 2. ثبت خرطوشة المجفف

قم بإزالة الغطاء وثبت خرطوشة المجفف على المنطقة المجوفة من الغطاء. ثم قم بتدوير خرطوشة المجفف حتى تصبح علامة المثلث الموجود عليها موازية للعلامة هـ. تأكد من تأمين خرطوشة المجفف في مكانها. يُوصى باستبدال خرطوشة المجفف كل شهر.

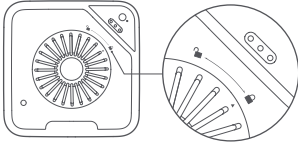

### 3. أغلق الغطاء

قم بمحاذاة الجهة الأمامية من الغطاء مع جهاز التغذية ثم اضغط على الغطاء لأسفل لإغلاقه.



### 4. تثبيت وعاء الطعام

ضع جهاز التغذية على سطح مستوي وقم بتوصيل وعاء الطعام مع جهاز التغذية كما هو موضح.

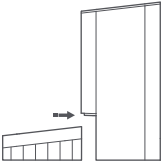

### 5. الاتصال بالطاقة

أخرج سلك الطاقة، ثم وصله مع منفذ الطاقة وثم وصله بمأخذ التيار الكهربائي.

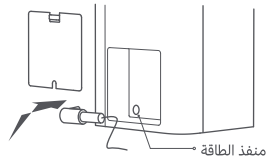

## طريقة الاستخدام

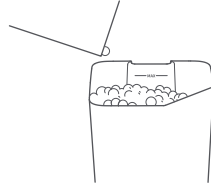

### 1. أضف طعام الحيوانات الأليفة الجاف

املا حجرة الطعام بطعام الحيوانات الأليفة الجاف، تأكد من عدم تجاوز الطعام لخط الحد الأقصى ثم أغلق الغطاء. يدعم جهاز التغذية هذا توزيع طعام الحيوانات الأليفة بقطر 5-12 ملم، ولا يدعم طعام الحيوانات الأليفة المجمد المجفف وذو الشكل الخاص.

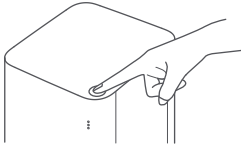

### 2. توزيع الطعام يدوياً

اضغط على زر التوزيع لتوزيع حصة واحدة من طعام الحيوانات الأليفة (حوالي 5 غم \*). اضغط مع الاستمرار على زر التوزيع لتوزيع الطعام بشكل متواصل. يمكن توزيع 30 حصة كحد أقصى في المرة الواحدة. \* 5 غم هي قيمة مرجعية، نظراً إلى الاختلاف في تركيبة وشكل وحجم الطعام الجاف المستخدم، قد يختلف الوزن الفعلي لكل حصة.

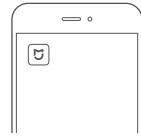

### 3. الجدولة الزمنية للتغذية

بعد توصيل جهاز التغذية مع تطبيق Mi Home/Xiaomi Home، يمكنك ضبط الجدولة الزمنية للتغذية في التطبيق، يشمل ذلك ضبط وقت التوزيع وكمية الطعام.

### الأشكال غير المدعومة



الخصاسية ✗



الهلالية ✗



المربعة ✗



المثلث ✗

### الأشكال المدعومة



بيضاوية ✓



مستديرة ✓

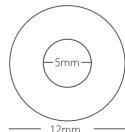

## مناسب لطعام الحيوانات الأليفة بقطر 5-12 ملم

ملاحظة: لا تستخدم طعام مجمد مجفف أو ذو شكل خاص (يشمل ذلك دون حصر الأمثلة أعلاه)، أو طعام الحيوانات الأليفة بقطر كبير، لمنع حدوث عطل في جهاز التغذية أو إتلافه.

## تثبيت البطاريات الاحتياطية

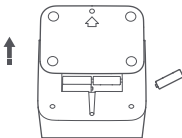

قم بفك وفتح غطاء البطارية في الجزء السفلي من جهاز التغذية. قم بتثبيت أربع بطاريات AA في حجرة البطارية، وتأكد من تحديد موضع الأقطاب الموجبة (+) والسالبة (-) بشكل صحيح. بعد ذلك أعد تركيب غطاء البطارية وتثبيتته.

ملاحظة: يتم شراء البطاريات الاحتياطية منفصلة، والبطاريات القلوية هي المدعومة فقط. قبل تثبيت البطاريات، تأكد أن حجرة الطعام فارغة. البطاريات البديلة لأغراض التخزين الاحتياطي الطارئ في حالة انقطاع الطاقة. يرجى إزالة البطاريات إذا كنت لا تخطط لاستخدامها.

## وصف المؤشر

اسم المؤشر	حالة المؤشر	حالة جهاز التغذية
مؤشر Wi-Fi	أزرق	متصل بالإنترنت
	يومض بالأزرق	بانتظار الاتصال
	برتقالي	غير متصل بالإنترنت
مؤشر التوزيع	أبيض	التوزيع
	يومض باللون البرتقالي بشكل متواصل	الغطاء غير مغلق
	برتقالي	خطأ في التوزيع، يرجى تنظيف أنبوب التوزيع
مؤشر الطعام المتبقي	متوقف	متبقي الكثير من الطعام
	برتقالي	طعام غير كافي، يرجى إعادة تعبئة حجرة الطعام

ملاحظة: قد يكون هناك عطل في جهاز التغذية إذا كانت هذه المؤشرات الثلاثة مضيئة باللون البرتقالي في نفس الوقت، يرجى الاتصال بفريق خدمة ما بعد البيع للحل.

## إعادة تعيين Wi-Fi واستعادة إعدادات ضبط المصنع

استخدم جسم على شكل إبرة للضغط مع الاستمرار على زر إعادة تعيين Wi-Fi لمدة ثانيتين. عندما يومض مؤشر Wi-Fi بالأزرق، تتم إعادة تعيين اتصال Wi-Fi بنجاح. تمت استعادة إعدادات ضبط المصنع لجهاز التغذية بنجاح. ملاحظة: سيتم مسح البيانات بعد إعادة التعيين. يرجى إعادة توصيل جهاز التغذية مع التطبيق للحصول على إعداداتك المخصصة.

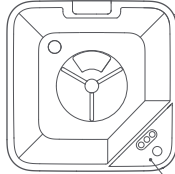

زر إعادة تعيين Wi-Fi

### تمكين / تعطيل Wi-Fi

لتمكين أو تعطيل Wi-Fi، استخدم أداة مناسبة للضغط مع الاستمرار على زر إعادة تعيين Wi-Fi لمدة سبع ثوان. يكون مؤشر Wi-Fi متوقفاً عندما يكون Wi-Fi معطلاً، ويومض المؤشر باللون الأزرق عند إعادة تعيين Wi-Fi بنجاح.

## الاتصال بتطبيق Mi Home/Xiaomi Home

يحمل هذا المنتج مع تطبيق Mi Home/Xiaomi Home\*. تحكم في جهازك من خلال تطبيق Mi Home/Xiaomi Home. امسح كود QR ضوئياً لتنزيل التطبيق وتثبيته. سيتم توجيهك إلى صفحة إعداد الاتصال في حال كان التطبيق مثبتاً بالفعل. أو ابحث عن "Mi Home/Xiaomi Home" في متجر التطبيقات لتنزيله وتثبيته. افتح تطبيق Mi Home/Xiaomi Home، واضغط على "+" في أعلى الجانب الأيسر، ثم اتبع المطالبات لإضافة جهازك.\* تتم الإشارة إلى التطبيق باسم تطبيق Xiaomi Home في أوروبا (عدا روسيا)، وينبغي التعامل مع اسم التطبيق الذي يظهر على جهازك على أنه افتراضي. ملاحظة: ربما قد تم تحديث إصدار التطبيق، الرجاء اتباع التعليمات استناداً إلى إصدار التطبيق الحالي.



38482C1B

## العناية والصيانة

1. افتح الغطاء وقم بإزالة حجرة الطعام. قم بتدوير صينية التوزيع في الجزء السفلي من حجرة الطعام لإزالة الصينية. بعد ذلك قم بإزالة وعاء الطعام.
2. نظف أنبوب التوزيع بقطعة قماش أو فرشاة للحفاظ عليها نظيفاً وخالياً.
3. نظف حجرة الطعام وخلط الطعام وصينية التوزيع ووعاء الطعام واحداً تلو الآخر.
4. عند تنظيف جميع الأجزاء وتجفيفها، أعد تركيب صينية التوزيع وحجرة الطعام ووعاء الطعام.
5. لتثبيت حجرة الطعام، قم بتدوير خلط الطعام حتى إدخال حجرة الطعام بالكامل في هيكل جهاز التغذية.

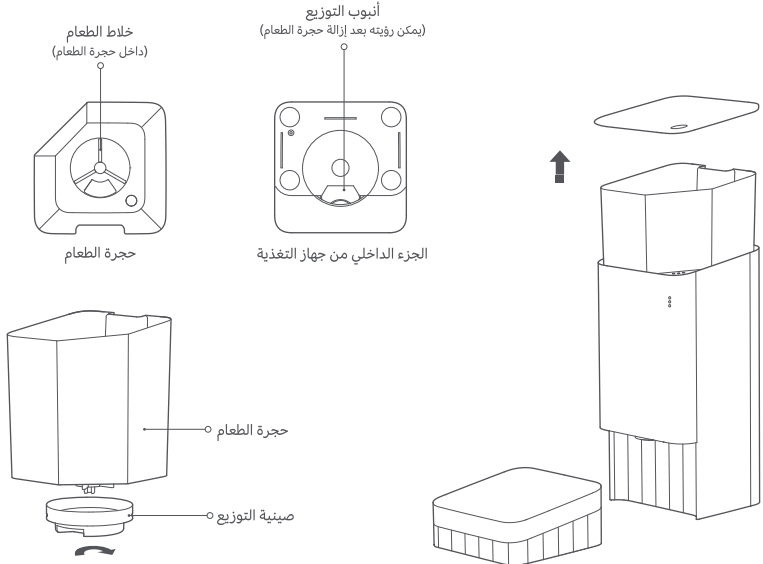

## المواصفات

3.6 لتر	السعة	Xiaomi	جهاز تغذية الحيوانات الأليفة الذكي من	الاسم
3 كلغم	الوزن الصافي	XWPF01MG-UK		الطراز
1.5 م	طول سلك الطاقة	أبيض		اللون
5.9 واط	الطاقة المقذرة	5.9 فولت --- 1.0 أمبير		الإدخال
درجة حرارة التشغيل		نسبة رطوبة التشغيل		أبعاد المنتج
-10 إلى 40 درجة مئوية		10%-90% رطوبة نسبية		311 × 180 × 387 ملم

### التردد اللاسلكي وطاقة الإرسال اللاسلكي

الحد الأقصى لطاقة الخرج	تردد تشغيل	مواصفات الترددات اللاسلكية
19 ديسيبل مللي واط	2472-2412 ميگاهرتز	2.4 جيجا Wi-Fi

### محول الطاقة

1.0 أمبير	تيار الإخراج	Jiangsu Chenyang Electronics Co., Ltd	الجهة المصنعة
5.9 واط	طاقة الإخراج	CYXT18-059100B3	معرفة الطراز
	متوسط الكفاءة الفعالة	240 – 100 فولت تيار متردد	جهد الإدخال
	الكفاءة عند الحمل العالي (10%)	60/50 هرتز	تردد التيار المتردد للإدخال
≥ 0.075 واط	استهلاك الطاقة بدون حمل	5.9 فولت	فلطية الإخراج



Complies with  
IMDA Standards  
DB106135

Manufactured for: Xiaomi Communications Co., Ltd.

Manufactured by: Beijing Kitten&Puppy Technology Co., Ltd.

(a Mi Ecosystem company)

Address: Room Q-101, Floor 2, Q Area, Anning Zhuang Back Street, Haidian District, Beijing, China

For further information, please go to [www.mi.com](http://www.mi.com)

委託商：小米通訊技術有限公司

製造商：北京貓貓狗狗科技有限公司

(小米生態鏈企業)

製造商地址：北京市海澱區安寧莊後街Q區2層Q-101室

本產品的相關訊息請查詢銷售網址：[www.mi.com](http://www.mi.com)

服務電話：852-30773620

本產品售後服務請查詢官網：[www.mi.com/hk/service](http://www.mi.com/hk/service)

تم التصنيع لصالح شركة: Xiaomi Communications Co., Ltd.  
الجهة المصنعة: Beijing Kitten&Puppy Technology Co., Ltd.  
(إحدى شركات نظام Mi الشامل)

العنوان: Room Q-101, Floor 2, Q Area, Anning Zhuang Back Street, Haidian District, Beijing, China

لمزيد من المعلومات، الرجاء الانتقال إلى موقع [www.mi.com](http://www.mi.com)