

Dell Pro Tower Essential

QVT1260

Manuale del proprietario

AVVISO: questo contenuto è stato tradotto utilizzando l'intelligenza artificiale (AI). Potrebbe contenere errori ed è fornito "così com'è", senza alcun tipo di garanzia. Per visualizzare il contenuto originale (non tradotto), fare riferimento alla versione inglese. In caso di domande o dubbi su questo contenuto, si prega di contattare Dell all'indirizzo Dell.Translation.Feedback@dell.com.

Messaggi di N.B., Attenzione e Avvertenza

 **N.B.:** NOTE: indica informazioni importanti che aiutano a migliorare l'utilizzo del prodotto.

 **ATTENZIONE:** CAUTION: indica un potenziale danno all'hardware o una perdita di dati e indica come evitare il problema.

 **AVVERTENZA:** WARNING: indica un potenziale danno alla proprietà, lesioni personali o morte.

Capitolo 1: Viste di Dell Pro Tower Essential QVT1260	6
Parte anteriore	6
Indietro	7
Pannello posteriore	8
Capitolo 2: Configurare il computer	10
Capitolo 3: Specifiche di Dell Pro Tower Essential QVT1260	14
Dimensioni e peso	14
Processore	14
Chipset	15
Sistema operativo	15
Memoria	16
Porte e slot esterni	16
Slot interni	16
Ethernet	17
Modulo wireless	17
Audio	18
Storage	18
Potenza nominale	18
Connettore dell'alimentatore	19
GPU - Integrata	19
Matrice di risoluzione delle porte video	19
Sicurezza hardware	20
Caratteristiche ambientali	20
Conformità alle normative	20
Condizioni dell'ambiente operativo e di storage	20
Capitolo 4: Interventi sui componenti interni del computer	22
Istruzioni di sicurezza	22
Prima di intervenire sui componenti interni del computer	22
Precauzioni di sicurezza	23
Scariche elettrostatiche - Protezione ESD	23
Service Kit sul campo ESD	24
Trasporto dei componenti sensibili	25
Dopo aver effettuato interventi sui componenti interni del computer	25
BitLocker	25
Strumenti consigliati	26
Elenco viti	26
Componenti principali di Dell Pro Tower Essential QVT1260	27
Capitolo 5: Pannello laterale sinistro	30
Rimozione del pannello laterale sinistro	30
Installazione del pannello laterale sinistro	31

Capitolo 6: Coperchio della batteria a bottone.....	34
Rimozione del coperchio della batteria a bottone.....	34
Installazione del coperchio della batteria a bottone.....	34
Capitolo 7: Batteria a bottone.....	36
Rimozione della batteria a bottone.....	36
Installazione della batteria a bottone.....	36
Capitolo 8: Rimozione e installazione delle unità sostituibili dal cliente (CRU).....	38
Coperchio anteriore.....	38
Rimozione del coperchio anteriore.....	38
Installazione del coperchio anteriore.....	39
Memoria.....	40
Rimozione della memoria.....	40
Installazione della memoria.....	40
Unità SSD.....	41
Rimozione dell'unità SSD M.2 2230.....	41
Installazione dell'unità SSD M.2 2230.....	42
Scheda grafica.....	43
Rimozione della scheda grafica.....	43
Installazione della scheda grafica.....	44
Scheda senza fili.....	45
Rimozione della scheda wireless.....	45
Installazione della scheda wireless.....	46
Drive bay.....	48
Rimozione del drive bay.....	48
Installazione del drive bay.....	49
Disco rigido.....	52
Rimozione del disco rigido.....	52
Installazione del disco rigido.....	53
Pulsante di accensione.....	54
Rimozione del pulsante di accensione.....	54
Installazione del pulsante di accensione.....	54
Lettore di schede multimediali.....	55
Rimozione del lettore di schede multimediali.....	55
Installazione del lettore di schede multimediali.....	56
Ventole.....	57
Rimozione della ventola.....	57
Installazione della ventola.....	58
Modulo della porta seriale.....	60
Rimozione del modulo della porta seriale.....	60
Installazione del modulo della porta seriale.....	61
Capitolo 9: Rimozione e installazione di unità sostituibili sul campo (FRU).....	63
Moduli dell'antenna.....	63
Rimozione dei moduli dell'antenna.....	63
Installazione dei moduli dell'antenna.....	64
Unità di alimentazione.....	66

Rimozione dell'unità di alimentazione.....	66
Installazione dell'unità di alimentazione.....	68
Gruppo ventola del processore e dissipatore di calore.....	71
Rimozione del gruppo ventola del processore e dissipatore di calore.....	71
Installazione del gruppo ventola del processore e dissipatore di calore.....	72
Processore.....	73
Rimozione del processore.....	73
Installazione del processore.....	74
Scheda di sistema.....	75
Rimozione della scheda di sistema.....	75
Installazione della scheda di sistema.....	79
Capitolo 10: Software.....	85
Sistema operativo.....	85
Driver e download.....	85
Capitolo 11: Configurazione del BIOS.....	86
Accesso al programma BIOS Setup.....	86
Tasti di navigazione.....	86
Menu di avvio provvisorio.....	86
Menu di avvio provvisorio F12.....	87
Opzioni di configurazione del BIOS.....	87
Aggiornamento del BIOS.....	99
Aggiornamento del BIOS in Windows.....	99
Aggiornamento del BIOS in ambienti Linux e Ubuntu.....	99
Aggiornamento del BIOS utilizzando l'unità USB in Windows.....	100
Aggiornamento del BIOS dal menu One-Time boot.....	100
Password di sistema e password di configurazione.....	100
Assegnazione di una password di configurazione del sistema.....	101
Eliminazione o modifica di una password di configurazione o di sistema esistente.....	101
Cancellazione delle impostazioni CMOS.....	102
Cancellazione delle password di sistema e di configurazione.....	102
Capitolo 12: Risoluzione dei problemi.....	103
Diagnostica di verifica di controllo delle prestazioni di sistema al preavvio Dell SupportAssist.....	103
Esecuzione del controllo delle prestazioni di sistema al preavvio SupportAssist.....	103
Built in Self Test dell'unità PSU.....	103
Indicatori di diagnostica di sistema.....	103
Ripristino del sistema operativo.....	104
Orologio in tempo reale - Reimpostazione RTC.....	105
Opzioni di supporti di backup e ripristino.....	105
Ciclo di alimentazione di rete.....	105
Capitolo 13: Come ottenere assistenza e contattare Dell.....	106
Capitolo 14: Cronologia delle revisioni.....	107

Viste di Dell Pro Tower Essential QVT1260

Parte anteriore



Figura 1. Vista lato anteriore di Dell Pro Tower Essential QVT1260

1. Pulsante di accensione con LED di diagnostica

Premere questo pulsante per accendere il computer se è spento, in stato di sospensione o in stato di ibernazione.

Quando il computer è acceso, premere il pulsante di accensione per metterlo in stato di sospensione; tenere premuto il pulsante di accensione per 4 secondi per forzare l'arresto.

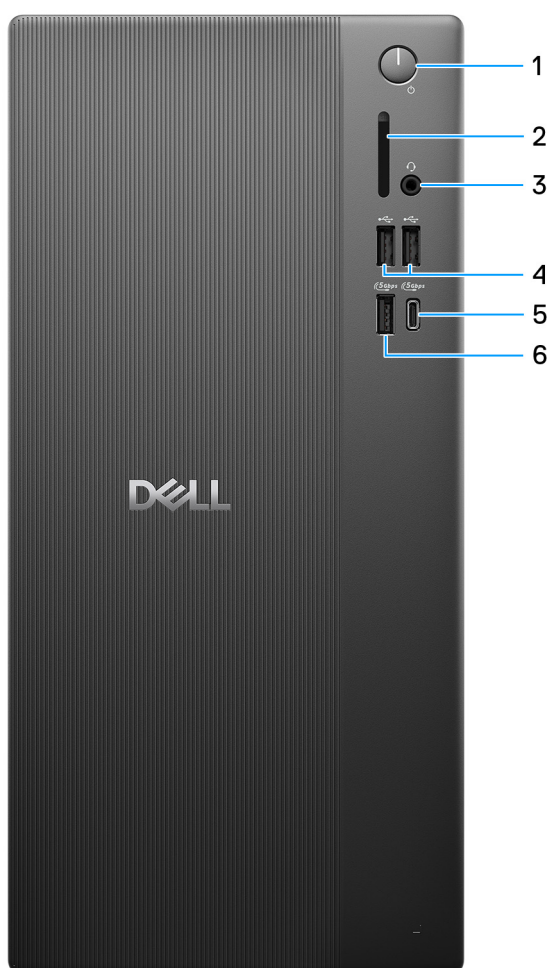
i **N.B.:** È possibile personalizzare il comportamento del pulsante di accensione in Windows.

2. Slot per schede SD 3.0 (opzionale)

Legge da e scrive su scheda SD.

3. Jack cuffie globale

Collegare una cuffie o una cuffie auricolare (cuffie e microfono combinati).

4. Due porte USB 2.0 (480 Mb/s)

Collegare i dispositivi come le stampanti e i dispositivi di storage esterno. Offre velocità di trasferimento dei dati fino a 480 Mb/s.

5. Porta USB 3.2 Gen 1 (5 Gb/s) Type-C

Collegare i dispositivi come le stampanti e i dispositivi di storage esterno. Fornisce velocità di trasferimento dati fino a 5 Gbps.

i **N.B.:** Questa porta non supporta lo streaming video/audio.

6. Porta USB 3.2 Gen 1 (5 Gb/s)

Collegare i dispositivi come le stampanti e i dispositivi di storage esterno. Fornisce velocità di trasferimento dati fino a 5 Gbps.

Indietro



Figura 2. Vista posteriore di Dell Pro Tower Essential QVT1260

1. Pannello posteriore

Collegare i dispositivi USB, audio, video e così via.

2. Etichetta codice di matricola

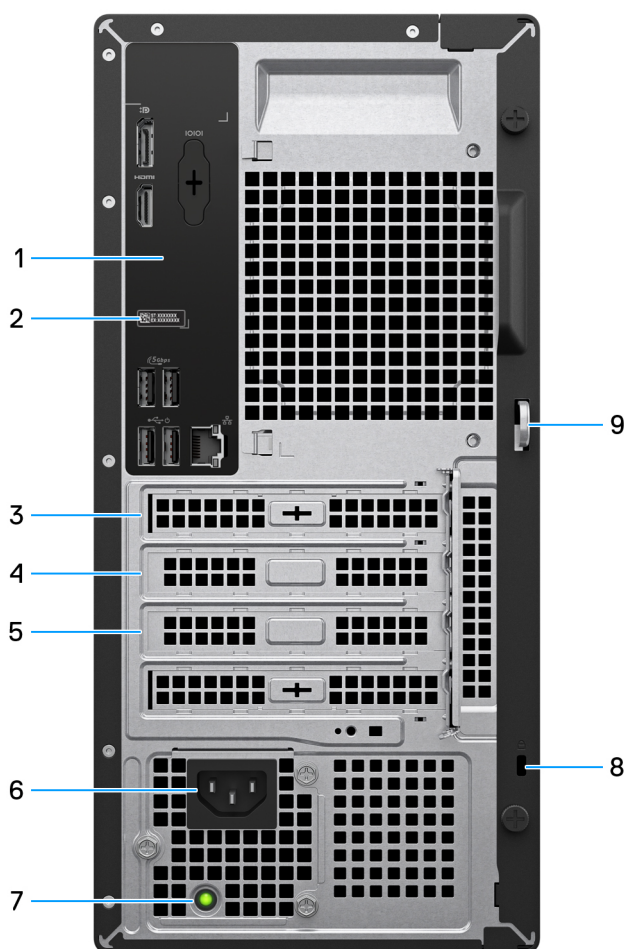
Il codice di matricola è un ID alfanumerico univoco che consente ai tecnici dell'assistenza di Dell di identificare i componenti hardware del computer e accedere alle informazioni sulla garanzia.

3. Slot PCIe full-height x1

Collegare una scheda PCI-Express come una scheda audio o di rete per migliorare le funzionalità del computer.

4. Slot PCIe full-height x1

Collegare una scheda PCI-Express come una scheda audio o di rete per migliorare le funzionalità del computer.

5. Slot per schede di espansione full-height PCIe x16

Collegare una scheda PCI-Express come una scheda grafica, audio o di rete per migliorare le funzionalità del computer.

6. Porta connettore del cavo di alimentazione

Collegare un cavo di alimentazione per fornire alimentazione al computer.

7. Indicatore di diagnostica dell'alimentatore

Indica lo stato di alimentazione.

8. Slot per cavo di sicurezza (per i lucchetti Kensington)

Collegare un cavo di sicurezza per evitare movimenti non autorizzati del computer.

9. Anello del lucchetto

Collegare un lucchetto standard per impedire l'accesso non autorizzato all'interno del computer.

Pannello posteriore



Figura 3. Vista del pannello posteriore di Dell Pro Tower Essential QVT1260

1. Porta DisplayPort 1.4a (HBR2)

Collegare un display esterno o un proiettore.

La risoluzione massima supportata dalla porta DisplayPort 1.4a (HBR2) è fino a 4.096 x 2.304 a 60 Hz.

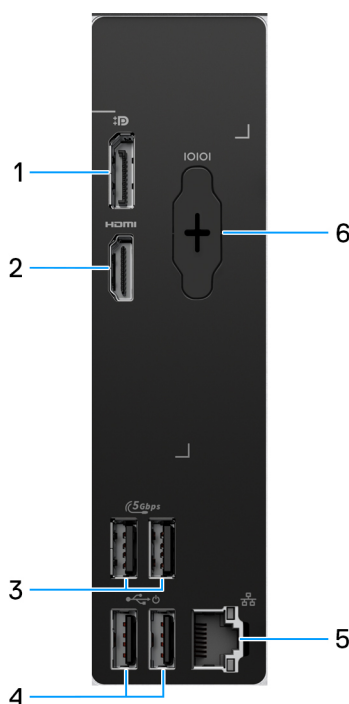
2. Porta HDMI 2.1 (TMDS)

Collegare a un televisore, un display esterno o un altro dispositivo abilitato HDMI-in. La risoluzione massima supportata da questa porta è fino a 4.096 x 2.160 a 60 Hz.

3. 2 porte USB 3.2 Gen 1 (5 Gb/s)

Collegare i dispositivi come le stampanti e i dispositivi di storage esterno. Fornisce velocità di trasferimento dati fino a 5 Gbps.

4. 2 porte USB 2.0 (480 Mb/s) con SmartPower On

Collegare i dispositivi come le stampanti e i dispositivi di storage esterno. Offre velocità di trasferimento dei dati fino a 480 Mb/s.

 **N.B.:** Quando la riattivazione USB è abilitata nel BIOS, il computer si accende o si riattiva dallo stato di ibernazione quando vengono utilizzati un mouse o una tastiera USB collegati a questa porta.

5. Porta Ethernet RJ45 (1 Gb/s)

Collegare un cavo Ethernet RJ45 da un router o un modem a banda larga per accedere alla rete o a Internet.

6. Porta seriale legacy (opzionale)

Collegare una periferica o un dispositivo alla porta seriale RS-232.

Configurare il computer

Procedura

1. Collegare la tastiera e il mouse.

i **N.B.:** Per le istruzioni di configurazione, consultare la documentazione fornita con la tastiera e il mouse.



Figura 4. Collegamento della tastiera e del mouse

2. Connettersi alla rete tramite un cavo o connettersi a una rete wireless.

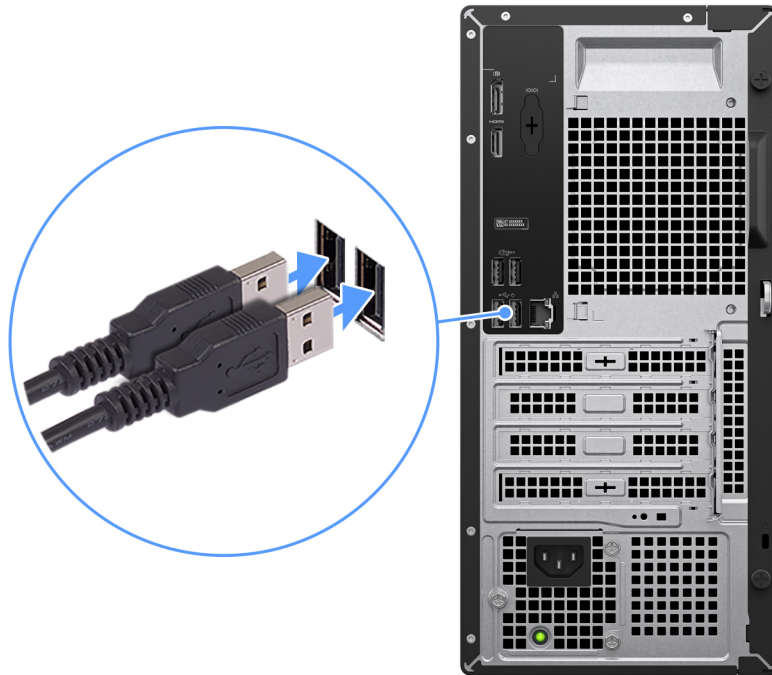

Figura 5. Collegamento del cavo di rete

3. Collegare il display.

i **N.B.:** Per migliorare le prestazioni grafiche, collegare il display alle porte del display sull'unità di elaborazione grafica dedicata.

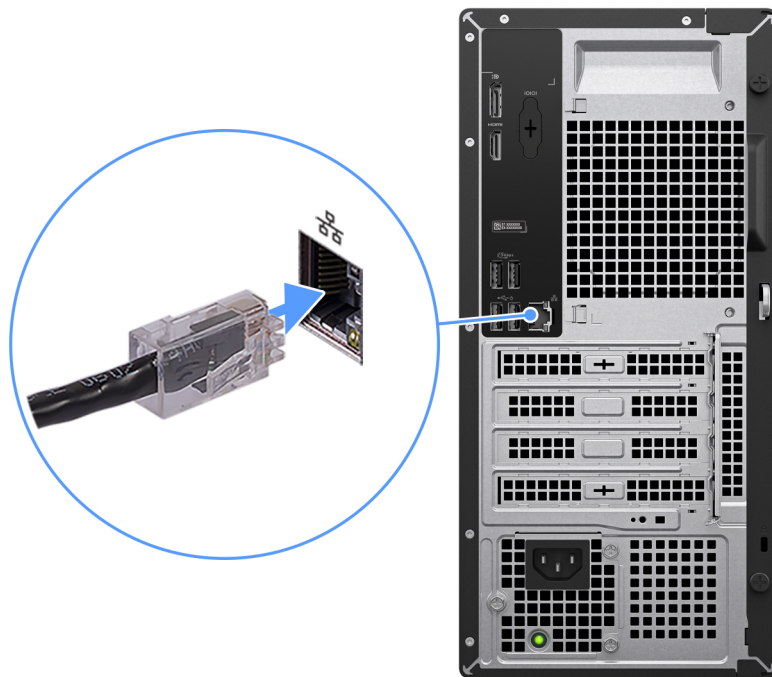

Figura 6. Connessione del display

4. Collegare il cavo di alimentazione.

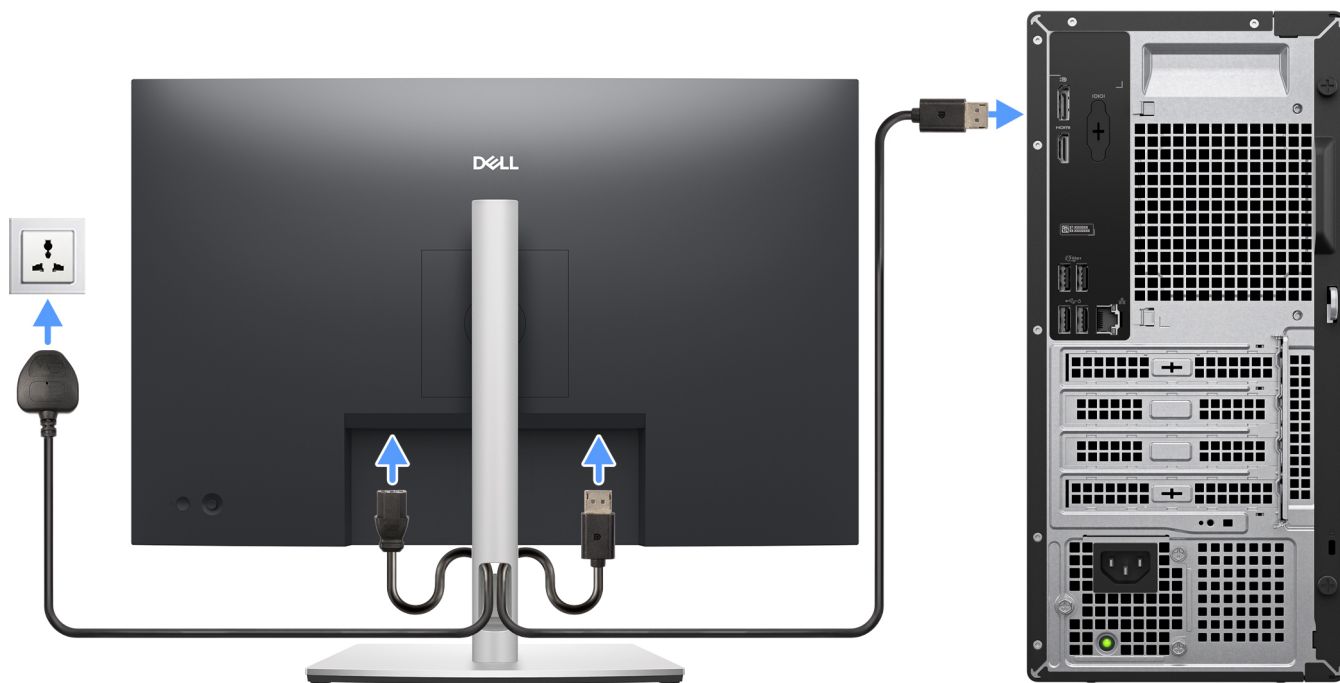

Figura 7. Collegamento del cavo di alimentazione

5. Premere il pulsante di alimentazione.



Figura 8. Premere il pulsante di accensione

6. Completare la configurazione del sistema operativo.

Per Windows:

Seguire le istruzioni visualizzate sul display per completare la configurazione. Durante la configurazione, Dell Technologies consiglia di:

- Connettersi a una rete per gli aggiornamenti di Windows.

 **N.B.:** Se si sta effettuando la connessione a una rete wireless fili protetta, immettere la password per l'accesso alla rete wireless quando richiesto.

- Quando si è collegati a Internet, creare oppure accedere con un account Microsoft. Se non si è connessi a Internet, creare un account offline.
- Nella schermata **Supporto e protezione**, immettere le informazioni di contatto.

7. Individuare e utilizzare le app Dell dal menu Start di Windows (consigliato).

Tabella 1. Individuare le applicazioni di Dell

Risorse	Descrizione
	Dell Optimizer è un'applicazione progettata per migliorare le prestazioni e la produttività del computer ottimizzando le impostazioni di alimentazione, batteria, display, touchpad per la collaborazione e rilevamento della presenza. Fornisce inoltre l'accesso alle applicazioni acquistate con il nuovo computer. Per ulteriori informazioni, consultare la guida per l'utente di Dell Optimizer sul sito del Supporto Dell .
	Dell Product Registration Registrare il computer con Dell.
	Dell Help & Support Accedere alla guida e al supporto per il computer.
	SupportAssist SupportAssist è una tecnologia proattiva e predittiva che offre supporto tecnico automatizzato per i computer Dell. Monitora in modo proattivo sia l'hardware che il software, risolvendo i problemi di prestazioni, prevenendo le minacce alla sicurezza e automatizzando il contatto del supporto tecnico Dell. Per ulteriori informazioni, consultare la guida per l'utente di SupportAssist for Home PCs sul sito del supporto Dell .  N.B.: In SupportAssist, fare clic sulla data di scadenza della garanzia per rinnovare o aggiornare la garanzia.

Specifiche di Dell Pro Tower Essential QVT1260

Dimensioni e peso

La seguente tabella elenca altezza, larghezza, profondità e peso di Dell Pro Tower Essential QVT1260.

Tabella 2. Dimensioni e peso

Descrizione	Valori
Altezza:	
Altezza anteriore	324,30 mm (12,77 pollici)
Altezza posteriore	324,30 mm (12,77 pollici)
Larghezza	154 mm (6,06 pollici)
Profondità	293 mm (11,54 pollici)
Peso  N.B.: il peso del computer dipende dalla configurazione ordinata.	<ul style="list-style-type: none"> • Minimo: 4,16 kg (9,17 libbre) • Massimo: 6,86 kg (15,12 libbre)

Processore

Le tabelle seguenti elencano i dettagli dei processori supportati da Dell Pro Tower Essential QVT1260.

Processori

Tabella 3. Processori

Descrizione	Opzione 1	Opzione 2
Tipo di processore	Intel Core i3 14100	Intel Core i5 14400
Potenza del processore	60 W	65 W
Numero di core totali del processore	4	10
Core delle prestazioni	4	6
Core efficienti	Nessuno	4
Numero di thread totali del processore	8	16
i N.B.: Intel® Hyper-Threading Technology è disponibile solo sui core a prestazioni elevate.		
Velocità processore	Fino a 4,70 GHz	Fino a 4,7 GHz
Frequenza dei core delle prestazioni		
Frequenza di base del processore	3,50 GHz	2,50 GHz
Frequenza turbo massima	4,70 GHz	4,70 GHz
Frequenza dei core efficienti		
Frequenza di base del processore	Non applicabile	1,80 GHz
Frequenza turbo massima	Non applicabile	3,50 GHz
Memoria cache del processore	12 MB	20 MB
Scheda grafica integrata	Scheda grafica Intel UHD 730	Scheda grafica Intel UHD 730

Chipset

La seguente tabella elenca i dettagli dei chipset supportati da Dell Pro Tower Essential QVT1260.

Tabella 4. Chipset

Descrizione	Values
Chipset	Intel Q670
Processore	<ul style="list-style-type: none">• Intel Core i3• Intel Core i5
Larghezza bus memoria DRAM	a 64 bit/128 bit
Flash EPROM	32 MB RPMC + 16 MB nPRMC
bus PCIe	Fino a Gen3

Sistema operativo

Dell Pro Tower Essential QVT1260 supporta i seguenti sistemi operativi:

- Windows 11 Home
- Windows 11 Pro
- Windows 11 Home National Education

- Windows 11 Pro National Education

Memoria

La seguente tabella fornisce le specifiche di memoria supportate da Dell Pro Tower Essential QVT1260.

Tabella 5. Specifiche della memoria

Descrizione	Valori
Slot di memoria	Due slot UDIMM
Tipo di memoria	DDR5
Velocità della memoria	4800 MT/s
Configurazione massima della memoria	32 GB
Configurazione minima della memoria	8 GB
Capacità di memoria per slot	8 GB oppure 16 GB
Configurazioni di memoria supportate	<ul style="list-style-type: none"> • 8 GB: 1 da 8 GB, DDR5 a singolo canale, fino a 4.800 MT/s • 16 GB: 1 da 16 GB, DDR5 a singolo canale, fino a 4.800 MT/s • 16 GB: 2 da 8 GB, DDR5 a doppio canale, fino a 4.800 MT/s • 32 GB: 2 da 16 GB, DDR5 a doppio canale, fino a 4.800 MT/s

Porte e slot esterni

La seguente tabella elenca le specifiche delle porte e degli slot esterni di Dell Pro Tower Essential QVT1260.

Tabella 6. Porte e slot esterni

Description	Values
Porta di rete	1 porta Ethernet RJ45 (1 Gb/s)
Porte USB	<ul style="list-style-type: none"> • Due porte USB 2.0 (480 Mb/s) • 1 porta USB 3.2 Gen 1 (5 Gb/s) Type-C • 3 porte USB 3.2 Gen 1 (5 Gb/s) • Due porte USB 2.0 (480 Mb/s) con SmartPower On
Porta audio	1 jack cuffie globale
Porte video	<ul style="list-style-type: none"> • 1 porta DisplayPort 1.4a (HBR2) • 1 porta HDMI 2.1 (TMDS)
Porta di alimentazione	1 connettore del cavo di alimentazione
Porta per periferiche	1 porta seriale legacy (opzionale)
Slot per cavo di sicurezza	<ul style="list-style-type: none"> • 1 anello del lucchetto • 1 slot per cavo di sicurezza (blocco Kensington)

Slot interni

La seguente tabella elenca gli slot interni di Dell Pro Tower Essential QVT1260.

Tabella 7. Slot interni

Description	Values
M.2	<ul style="list-style-type: none"> • 1 slot M.2 2230 per scheda combinata Wi-Fi e Bluetooth • 1 slot M.2 2230/2280 per unità SSD <p>N.B.: Per ulteriori informazioni sulle caratteristiche dei vari tipi di schede M.2, consultare la Knowledge Base Resource sul sito del supporto Dell.</p>
SATA	1 slot SATA 3.0 per disco rigido da 3,5 pollici
PCIe	<ul style="list-style-type: none"> • 1 slot full-height PCIe x16 • 2 slot full-height PCIe x1

Ethernet

La tabella seguente riporta le specifiche del modulo LAN Ethernet cablato di Dell Pro Tower Essential QVT1260.

Tabella 8. Specifiche Ethernet

Descrizione	Values
Modello	Realtek RTL8111KD
Velocità di trasferimento	10/100/1000 Mb/s

Modulo wireless

La seguente tabella elenca le specifiche del modulo WLAN di Dell Pro Tower Essential QVT1260.

Tabella 9. Specifiche dei moduli wireless

Descrizione	Opzione 1	Opzione 2
Numero di modello	Intel Wi-Fi 6E AX211	MediaTek Wi-Fi 6 MT7920
Velocità di trasferimento	Fino a 2400 Mb/s	Fino a 1200 Mb/s
Bande di frequenza supportate	2,4 GHz/5 GHz/6 GHz	2,4 GHz/5 GHz
Standard wireless	<ul style="list-style-type: none"> • Wi-Fi 802.11a/b/g • Wi-Fi 4 (Wi-Fi 802.11n) • Wi-Fi 5 (Wi-Fi 802.11ac) • Wi-Fi 6E (Wi-Fi 802.11ax) 	<ul style="list-style-type: none"> • Wi-Fi 802.11a/b/g • Wi-Fi 4 (Wi-Fi 802.11n) • Wi-Fi 5 (Wi-Fi 802.11ac) • Wi-Fi 6 (Wi-Fi 802.11ax)
Crittografia	<ul style="list-style-type: none"> • WEP a 64 bit/128 bit • AES-CCMP • TKIP 	<ul style="list-style-type: none"> • WEP a 64 bit/128 bit • AES-CCMP • TKIP
Scheda wireless Bluetooth	Bluetooth 5.3	Bluetooth 5.4
	<p>N.B.: La funzionalità della scheda wireless Bluetooth può variare a seconda del sistema operativo installato sul computer.</p>	

Audio

La seguente tabella fornisce le specifiche audio di Dell Pro Tower Essential QVT1260.

Tabella 10. Specifiche dell'audio

Descrizione	Valori
Tipo audio	Audio ad alta definizione
Controller audio	Realtek ALC3204
Interfaccia audio interna	Interfaccia High Definition Audio (HDA)
Interfaccia audio esterna	1 jack cuffie globale

Storage

Questa sezione elenca le opzioni di storage su Dell Pro Tower Essential QVT1260.

Dell Pro Tower Essential QVT1260 supporta una combinazione delle seguenti configurazioni di storage:

- Un disco rigido da 3,5 pollici + drive bay
- Una unità SSD M.2 2230/2280

 **N.B.:** L'alloggiamento dell'unità viene fornito solo con computer con un disco rigido da 3,5 pollici installato.

L'unità principale del Dell Pro Tower Essential QVT1260 è l'unità SSD M.2 installata sul computer.

Tabella 11. Specifiche di storage

Tipo di storage	Tipo di interfaccia	Capacity
disco rigido da 3,5 pollici	SATA AHCI, fino a 6 Gb/s	Fino a 2 TB
Unità SSD QLC M.2 2230, Class 25	PCIe Gen3x4 NVMe, fino a 32 GT/s	Fino a 2 TB
Unità SSD M.2 2230 TLC, Class 35	PCIe Gen3x4 NVMe, fino a 32 GT/s	Fino a 256 GB

Potenza nominale

La seguente tabella fornisce le specifiche della potenza nominale di Dell Pro Tower Essential QVT1260.

Tabella 12. Potenza nominale

Descrizione	Opzione 1	Opzione 2
Tipo	180 W, Bronze	Platinum da 360 W
Tensione d'ingresso	90 - 264 V CA	90 - 264 V CA
Frequenza d'entrata	47 Hz/63 Hz	47 Hz/63 Hz
Corrente d'ingresso (massima)	3 A	5 A
Corrente di uscita (continua)	In esercizio: <ul style="list-style-type: none">• 12 VA: 16 A• 12 VB: 14 A Storage: <ul style="list-style-type: none">• 12 VA: 1,50 A	In esercizio: <ul style="list-style-type: none">• 12 VA: 18 A• 12 VB: 18 A• 12 VC: 13 A Storage:

Tabella 12. Potenza nominale (continua)

Descrizione	Opzione 1	Opzione 2
	<ul style="list-style-type: none"> 12 VB: 3,30 A 	<ul style="list-style-type: none"> 12 VA: 1,50 A 12 VB: 3,30 A 12 VC: 3,30 A
Tensione nominale di uscita	12 VCC	12 VCC
Intervallo di temperatura:		
In funzione	Da 5 °C a 45 °C (da 41 °F a 113 °F)	Da 5 °C a 45 °C (da 41 °F a 113 °F)
Storage	Da -40 °C a 70 °C (da -40 °F a 158 °F)	Da -40 °C a 70 °C (da -40 °F a 158 °F)

Connettore dell'alimentatore

La tabella seguente elenca le specifiche del connettore dell'alimentatore di Dell Pro Tower Essential QVT1260.

Tabella 13. Connettore dell'alimentatore

Alimentazione	Connettori
Alimentatore interno (PSU) da 180 W, 80 Plus Bronze	<ul style="list-style-type: none"> Due connettori a 4 pin per processore Un connettore a 8 pin per la scheda di sistema
Alimentatore interno (PSU) da 360 W, 80 Plus Platinum	<ul style="list-style-type: none"> Due connettori a 4 pin per processore Un connettore a 8 pin per la scheda di sistema 1 connettore a 8 pin per scheda grafica <p>N.B.: Un cavo di alimentazione a 8 pin è incluso solo nelle configurazioni con una scheda grafica dedicata che lo richiedono.</p>

GPU - Integrata

La seguente tabella elenca le specifiche della GPU integrata supportata da Dell Pro Tower Essential QVT1260.

Tabella 14. GPU - Integrata

Controller	Dimensione memoria	Processore
Scheda grafica Intel UHD 730	Memoria di sistema condivisa	Intel Core i3/i5

Matrice di risoluzione delle porte video

La seguente tabella elenca la matrice di risoluzione delle porte video di Dell Pro Tower Essential QVT1260.

N.B.: La tecnologia multi-stream DisplayPort è una funzione che consente di collegare fino a quattro display a una singola porta DisplayPort del dispositivo tramite un collegamento a margherita. In questo modo è possibile utilizzare più display contemporaneamente, aumentando la produttività e l'efficienza dell'ambiente di lavoro.

Tabella 15. Matrice di risoluzione delle porte video

Tipo di porta	DisplayPort 1.4a (HBR2)	HDMI 2.1 (TDMS)
Risoluzione massima: display singolo	4.096 x 2.304 a 60 Hz	4096 x 2.160 a 60 Hz

Tabella 15. Matrice di risoluzione delle porte video (continua)

Tipo di porta	DisplayPort 1.4a (HBR2)	HDMI 2.1 (TDMS)
Risoluzione massima: doppio MST	2.560 x 1.600 a 60 Hz	Non applicabile
Risoluzione massima: triplo MST	2560 x 1440 a 60 Hz	Non applicabile
Risoluzione massima: MST quadruplo	1.920 x 1.080 a 60 Hz	Non applicabile

Sicurezza hardware

La seguente tabella fornisce le specifiche di sicurezza hardware di Dell Pro Tower Essential QVT1260.

Tabella 16. Sicurezza hardware

Sicurezza hardware
Slot per cavo di sicurezza (blocco Kensington)
Anello del lucchetto
SafelD incluso Trusted Platform Module (TPM) 2.0
Trusted Platform Module TPM 2.0

Caratteristiche ambientali

La seguente tabella fornisce le specifiche ambientali di Dell Pro Tower Essential QVT1260.

i **N.B.:** Il packaging in fibra di legno contiene almeno il 35% di materiale riciclato per peso totale della fibra di legno. Il packaging che non contiene fibra di legno può essere dichiarata Non Applicabile. I criteri previsti richiesti per EPEAT 2018.

Conformità alle normative

La seguente tabella fornisce la conformità alle normative di Dell Pro Tower Essential QVT1260.

Tabella 17. Conformità alle normative

Conformità alle normative
Data sheet su ambiente, sicurezza del prodotto e EMC
Home page Dell sulla conformità alle normative
Policy di Responsible Business Alliance

Condizioni dell'ambiente operativo e di storage

La seguente tabella elenca le specifiche operative e di storage di Dell Pro Tower Essential QVT1260.

Livello di sostanze contaminanti trasmesse per via aerea: G1 come definito da ISA-S71.04-1985

Tabella 18. Ambiente del computer

Descrizione	In funzione	Storage
Intervallo di temperatura	Da 10 °C a 35 °C (da 50 °F a 95 °F)	Da -40 °C a 65 °C (da -40 °F a 149 °F)

Tabella 18. Ambiente del computer (continua)

Descrizione	In funzione	Storage
Umidità relativa (massima)	Dallo 10% al 90% (senza condensa)	Dallo 0% al 95% (senza condensa)
Vibrazione (massima)*	0,26 GRMS	1,37 GRMS
Urto (massimo)	40 G†	105 G†
Intervallo di altitudine	Da -15,2 m a 3048 m (da -49,87 piedi a 10.000 piedi)	Da -15,2 m a 10668 m (da -49,87 piedi a 35.000 piedi)
 ATTENZIONE: Le gamme di temperatura di esercizio e di stoccaggio possono variare tra i componenti, pertanto il funzionamento o lo stoccaggio del dispositivo al di fuori di questi intervalli può influire sulle prestazioni dei componenti.		









* Misurata utilizzando uno spettro a vibrazione casuale che simula l'ambiente dell'utente.

† Misurata utilizzando un impulso semisinusoidale di 2 ms.

Interventi sui componenti interni del computer

Istruzioni di sicurezza

Utilizzare le seguenti linee guida di sicurezza per proteggere il computer da potenziali danni e garantire la sicurezza personale. Salvo diversamente indicato, ogni procedura inclusa in questo documento presuppone che siano state lette le informazioni sulla sicurezza spedite assieme al computer.



-  **AVVERTENZA:** Prima di effettuare interventi sui componenti interni, leggere le informazioni sulla sicurezza fornite assieme al computer. Per maggiori informazioni sulle best practice, consultare [Conformità legale e alle normative](#).
-  **AVVERTENZA:** scollegare tutte le sorgenti di alimentazione prima di aprire il coperchio o i pannelli del computer. Dopo aver eseguito gli interventi sui componenti interni del computer, riposizionare tutti i coperchi, i pannelli e le viti prima di collegare il computer alla presa elettrica.
-  **AVVERTENZA:** Per i notebook, scaricare completamente la batteria prima di rimuoverla. Scollegare l'adattatore per l'alimentazione CA dal computer e azionare il computer esclusivamente con alimentazione a batteria: la batteria è completamente scarica quando il computer non si accende più quando si preme il pulsante di alimentazione.
-  **ATTENZIONE:** per evitare di danneggiare il computer, assicurarsi che la superficie di lavoro sia piana e pulita.
-  **ATTENZIONE:** l'utente deve eseguire solo interventi di risoluzione dei problemi e le riparazioni nella misura autorizzata e secondo le direttive ricevute dal team del supporto tecnico Dell. I danni dovuti alla manutenzione non autorizzata da Dell non sono coperti da garanzia.
-  **ATTENZIONE:** prima di toccare qualsiasi componente interno del computer, effettuare la messa a terra toccando una superficie metallica non verniciata, ad esempio la parte metallica sul lato posteriore del computer. Mentre si esegue la procedura, toccare a intervalli regolari una superficie metallica non verniciata per scaricare l'elettricità statica, che potrebbe danneggiare i componenti interni.
-  **ATTENZIONE:** per evitare di danneggiare i componenti e le schede, maneggiarli per i bordi ed evitare di toccare i piedini e i contatti.
-  **ATTENZIONE:** quando si scollega un cavo, tirare il connettore o la linguetta, non il cavo stesso. Alcuni cavi sono dotati di connettori con linguette di blocco o viti a testa zigrinata che è necessario staccare prima di scollegare il cavo. Quando si scollegano i cavi, mantenerli allineati uniformemente per evitare di piegare i piedini dei connettori. Quando si collegano i cavi, accertarsi che il connettore sul cavo sia orientato e allineato correttamente con la porta.
-  **ATTENZIONE:** Premere ed espellere eventuali schede inserite nel lettore di schede di memoria.

Prima di intervenire sui componenti interni del computer

Informazioni su questa attività

 **N.B.:** Le immagini contenute in questo documento possono differire a seconda della configurazione ordinata.

Procedura

1. Salvare e chiudere tutti i file aperti e uscire da tutte le applicazioni aperte.
2. Arrestare il computer. Per il sistema operativo Windows, cliccare su **Start** >  **Power** > **Shut down**.
 **N.B.:** se si utilizza un sistema operativo diverso, consultare la documentazione del sistema operativo per le istruzioni sull'arresto.

3. Spegner tutte le periferiche collegate.
4. Scollegare il computer dalla presa elettrica.
5. Scollegare tutti i dispositivi di rete e le periferiche come tastiera, mouse e monitor dal computer.

 **ATTENZIONE:** Per scollegare un cavo di rete, scollegare il cavo dal computer.

6. Rimuovere eventuali schede multimediali e dischi ottici dal computer, se applicabile.

Precauzioni di sicurezza

Questa sezione illustra in dettaglio i passaggi principali da seguire prima dello smontaggio di qualsiasi dispositivo o componente.

Prima di eseguire procedure di installazione o riparazione che prevedono operazioni di smontaggio o riassetto, osservare le seguenti precauzioni.

- Spegner il computer e tutte le periferiche collegate.
- Scollegare il computer dall'alimentazione CA.
- Scollegare dal computer tutti i cavi di rete e le periferiche.
- Per evitare il rischio di scariche elettrostatiche, quando si interviene all'interno del computer utilizzare un Service Kit sul campo ESD.
- Dopo averlo rimosso dal computer, posizionare il componente su un tappetino antistatico.
- Tenere premuto il pulsante di accensione per 15 secondi per scaricare l'energia residua nella scheda di sistema.

Accoppiamento

Il metodo dell'accoppiamento consente di collegare due o più conduttori di messa a terra allo stesso potenziale elettrico. Questa operazione viene eseguita utilizzando un kit di servizio ESD (scariche elettrostatiche). Nel collegare un cavo di associazione, controllare che sia collegato all'hardware bare metal e mai a una superficie in metallo non verniciato o in altro materiale. Assicurarsi che il cinturino da polso sia ben saldo e a contatto con la pelle. Rimuovere tutti i gioielli, come orologi, bracciali o anelli, prima di eseguire la messa a terra dell'apparecchiatura e di se stessi.

Scariche elettrostatiche - Protezione ESD

Le scariche elettrostatiche sono una delle preoccupazioni principali quando si maneggiano componenti elettronici, in particolare se molto sensibili, come le schede di espansione, i processori, i moduli di memoria e le schede di sistema. Persino una minima scarica può danneggiare i circuiti anche in modo imprevisto, ad esempio con problemi intermittenti o una minore durata del prodotto. Mentre il settore spinge per ridurre i requisiti di alimentazione a fronte di una maggiore densità, la protezione ESD interessa sempre di più.

Due tipi di protezione contro i danni da scariche elettrostatiche sono i guasti gravi e intermittenti.

- **Guasti gravi:** rappresentano circa il 20% degli errori da ESD. Il danno provoca una perdita di funzionalità del dispositivo immediata e completa. Un esempio di guasto irreparabile è quello di un modulo DIMM che, dopo una scossa elettrostatica, genera immediatamente un sintomo "No POST/No Video", emettendo un segnale acustico di memoria mancante o non funzionante.
- **Guasti intermittenti:** rappresentano circa l'80% degli errori da ESD. L'elevato tasso di errori intermittenti indica che la maggior parte dei danni che si verificano non è immediatamente riconoscibile. Il modulo di memoria riceve una scossa elettrostatica, ma il tracciato è solo indebolito e non produce sintomi osservabili nell'immediato. La traccia indebolita può impiegare settimane o mesi prima di manifestare problemi e nel frattempo può compromettere l'integrità della memoria, errori di memoria intermittenti, ecc.

I guasti intermittenti, detti anche latenti o "walking wounded", sono difficili da rilevare e risolvere.

Per prevenire danni ESD, eseguire le seguenti operazioni:

- Utilizzare un cinturino ESD cablato completo di messa a terra. Le cinghie antistatiche senza fili non forniscono una protezione adeguata. Toccare lo chassis prima di maneggiarne i componenti non garantisce un'adeguata protezione alle parti più sensibili ai danni da ESD.
- Maneggia tutti i componenti sensibili alle scariche elettrostatiche in una zona protetta dall'elettricità statica. Se possibile, utilizzare rivestimenti antistatici da pavimento e da scrivania.
- Quando si estrae dalla confezione un componente sensibile all'elettricità statica, non rimuoverlo dall'involucro antistatico fino al momento dell'installazione. Prima di aprire la confezione antistatica, utilizzare il cinturino da polso antistatico per scaricare l'elettricità statica dal corpo.

 **N.B.:** È possibile proteggersi dalle scariche elettrostatiche e scaricare l'elettricità statica dal corpo toccando un oggetto con messa a terra metallica prima di interagire con qualsiasi elemento elettronico, ad esempio una superficie metallica non verniciata del pannello di I/O del computer. Quando si collega una periferica (inclusi gli assistenti digitali palmari) al computer, è sempre

necessario scaricare a terra se stessi e la periferica prima di collegarla al computer. Inoltre, mentre si lavora all'interno del computer, toccare periodicamente un oggetto con messa a terra metallica per rimuovere eventuali cariche elettrostatiche che il corpo potrebbe aver accumulato.

Per ulteriori informazioni sul cinturino da polso antistatico e sul relativo tester, consultare [Componenti di un Service Kit ESD di assistenza sul campo](#).

- Prima di trasportare un componente sensibile all'elettricità statica, riporlo in un contenitore o una confezione antistatica.

Service Kit sul campo ESD

Il Service Kit non monitorato è quello utilizzato più comunemente. Ogni Service Kit include tre componenti principali: tappetino antistatico, cinturino da polso e cavo per l'associazione.

⚠ ATTENZIONE: È fondamentale tenere i dispositivi sensibili alle scariche elettrostatiche lontano dalle parti interne isolate e spesso altamente cariche, come gli alloggiamenti in plastica del dissipatore di calore.

Ambiente di lavoro

Prima di implementarlo, eseguire una valutazione del sito per garantire la corretta configurazione e preparazione. Ad esempio, distribuire il kit in un ambiente server è diverso dal farlo in un ambiente desktop o di un notebook. I server sono solitamente installati in rack all'interno di un data center, mentre i desktop o i notebook si trovano in genere sulle scrivanie degli uffici. Prediligere sempre un'area di lavoro ampia e piatta, priva di ingombri e sufficientemente grande da potervi riporre il kit ESD lasciando ulteriore spazio per il tipo di computer da riparare. Inoltre, l'ambiente di lavoro deve essere tale da non consentire scariche elettrostatiche. Prima di maneggiare i componenti hardware, controllare che i materiali isolanti presenti nell'area di lavoro, come il polistirolo e altri materiali plastici, si trovino sempre ad almeno 30 cm di distanza dalle parti sensibili.

Packaging ESD

I dispositivi sensibili alle scariche elettrostatiche devono essere imballati con materiale antistatico, preferibilmente borse antistatiche. Tuttavia, il componente danneggiato deve essere sempre restituito nella stessa borsa e nello stesso imballaggio ESD del componente nuovo. La borsa ESD deve essere ripiegata e richiusa con nastro avvolto; utilizzare inoltre lo stesso materiale di imballaggio della scatola originale della parte nuova. Al momento di rimuoverli dalla confezione, i dispositivi sensibili alle scariche elettrostatiche devono essere riposti solo su superfici di lavoro protette dalle scariche ESD e mai sopra la borsa, che è protetta solo all'interno. Questi elementi possono essere maneggiati e riposti solo sul tappetino antistatico ESD, nel computer o all'interno di un sacchetto ESD.

Componenti di un Service Kit ESD di assistenza sul campo

I componenti di un Service Kit ESD di assistenza sul campo sono:

- **Tappetino antistatico** - il tappetino antistatico è dissipativo e i componenti possono essere posizionati su di esso durante le procedure di assistenza. Quando si utilizza un tappetino antistatico, il cinturino da polso deve essere stretto e il cavo di associazione collegato al tappetino e a un qualsiasi componente bare metal del computer al quale si lavora. Dopodiché, è possibile rimuovere i componenti per la manutenzione dal sacchetto di protezione ESD e posizionarli direttamente sul tappetino antistatico. Gli elementi sensibili alle scariche elettrostatiche possono essere maneggiati e riposti in tutta sicurezza in mano, sul tappetino antistatico, nel computer o dentro una borsa ESD.
- **Cinturino da polso e cavo di associazione** : se non si utilizza un tappetino antistatico, il cinturino da polso e il cavo di associazione devono essere collegati direttamente tra il polso e una parte metallica esposta dell'hardware. Se si utilizza un tappetino antistatico, collegare il cinturino da polso e il cavo di collegamento al tappetino antistatico per garantire la protezione di eventuali articoli hardware posizionati sul tappetino. Il collegamento fisico del cinturino da polso e del cavo di associazione fra l'utente, il tappetino ESD e l'hardware è noto come "associazione". Utilizzare i kit di servizio solo con un cinturino da polso, un tappetino antistatico e un cavo di associazione. Non utilizzare mai cinturini da polso senza cavi. Tenere sempre presente che i fili interni del cinturino da polso sono soggetti a danni da normale usura e vanno controllati regolarmente con l'apposito tester per evitare accidentali danni all'hardware ESD. Si consiglia di testare il cinturino da polso e il cavo di associazione almeno una volta alla settimana.
- **Tester fascetta ESD** - I fili interni della fascetta antistatica sono soggetti a usura. Quando si utilizza un kit ESD non monitorato, si consiglia di testare regolarmente il cinturino da polso, idealmente prima di ogni sessione di assistenza e almeno una volta alla settimana. Il metodo più affidabile per il test è con un tester per cinturino da polso. Per eseguire il test, collegare il filo di collegamento del cinturino da polso al tester mentre si indossa il cinturino. Premere il pulsante di prova per avviare il controllo. Un LED verde indica un test riuscito, mentre un LED rosso e un allarme acustico segnalano un guasto.

i **N.B.:** Si consiglia di usare sempre la normale protezione ESD cablata con cinturino per la messa a terra e il tappetino antistatico protettivo per la manutenzione di prodotti Dell. Inoltre, durante la manutenzione del computer è fondamentale mantenere le parti sensibili separate da tutte le parti dell'isolamento.

Trasporto dei componenti sensibili

Quando si trasportano componenti sensibili alle scariche elettrostatiche, ad esempio le parti di ricambio o componenti da restituire a Dell, per la sicurezza del trasporto è fondamentale riporli all'interno di sacchetti antistatici.

Sollevamento delle apparecchiature

Rispettare le seguenti linee guida nel sollevare le apparecchiature pesanti:

⚠ ATTENZIONE: Non sollevare pesi superiori a 50 libbre. Chiedere sempre l'aiuto necessario oppure utilizzare un dispositivo di sollevamento meccanico.

1. Ottenere in condizioni di stabilità. Per una buona stabilità, mantenere i piedi distanziati l'uno dall'altro, con le punte rivolte all'esterno.
2. Contrarre i muscoli addominali. Gli addominali supportano la spina dorsale nell'eseguire il sollevamento, controbilanciando la forza del carico.
3. Sollevarsi facendo leva sulle gambe, anziché sulla schiena.
4. Mantenere il carico vicino. Più sarà vicino alla schiena, meno la solleciterà.
5. Mantenere la schiena dritta, sia nel sollevare che nel riporre a terra il carico. Non aggiungere il peso del corpo al carico. Evitare la torsione del corpo e della schiena.
6. Per riporre il carico a terra, ripetere gli stessi accorgimenti.

Dopo aver effettuato interventi sui componenti interni del computer

Informazioni su questa attività

⚠ ATTENZIONE: Lasciare viti sparse o allentate all'interno del computer potrebbe danneggiarlo gravemente.

Procedura

1. Ricollocare tutte le viti e accertarsi che non rimangano viti sparse all'interno del computer.
2. Collegare eventuali periferiche, cavi o dispositivi esterni rimossi prima di aver iniziato gli interventi sul computer.
3. Ricollocare eventuali schede multimediali, dischi e qualsiasi altro componente rimosso prima di aver iniziato gli interventi sul computer.
4. Collegare il computer e tutte le periferiche collegate alle rispettive prese elettriche.
5. Accendere il computer.

BitLocker

Quando si aggiorna il BIOS su un computer con BitLocker abilitato, prendere in considerazione le seguenti precauzioni.

⚠ ATTENZIONE: Se BitLocker non è sospeso prima di aggiornare il BIOS, la chiave BitLocker non verrà riconosciuta al successivo riavvio del computer. Viene richiesto di immettere la chiave di ripristino per procedere e il computer visualizza un prompt per la chiave di ripristino a ogni riavvio. Se la chiave di ripristino non è nota, potrebbe verificarsi una perdita di dati o potrebbe essere necessaria la reinstallazione del sistema operativo. Per ulteriori informazioni, consultare l'articolo della knowledge base: [Aggiornamento del BIOS sui computer Dell con BitLocker abilitato](#).

L'installazione dei seguenti componenti attiva BitLocker:

- Unità disco rigido o unità SSD
- Scheda madre

Strumenti consigliati

Le procedure in questo documento potrebbero richiedere i seguenti strumenti:

- Cacciavite a croce n. 1
- Spudger di plastica

Elenco viti

i **N.B.:** Durante la rimozione delle viti da un componente, si consiglia di prendere nota del tipo e del numero di viti, per poi posizionarle in una scatola apposita. Ciò assicura che vengano usati numeri e tipi di viti corretti una volta sostituito il componente.

i **N.B.:** Alcuni computer hanno superfici magnetiche. Assicurarsi che le viti non rimangano attaccate a tali superfici durante la sostituzione di un componente.

i **N.B.:** Il colore della vite può variare in base alla configurazione ordinata.

Tabella 19. Elenco viti

Componente	Tipo di vite	Quantità	Immagine della vite
Pannello laterale	6-32#	2	
Unità SSD M.2 2230	M2x3.5	1	
Scheda senza fili	M2x3.5	1	
Disco rigido	6-32#	4	
Lettore di schede multimediali	6-32#	1	
Modulo della porta seriale	M3	2	
Moduli dell'antenna	6-32#	1	
Unità di alimentazione	6-32#	3	
Gruppo ventola del processore e dissipatore di calore	Vite di fissaggio	4	
Staffa anteriore di I/O	6-32#	1	
Scheda madre	6-32#	6	

Tabella 19. Elenco viti (continua)

Componente	Tipo di vite	Quantità	Immagine della vite
	6-32#, foro di montaggio per viti	1	

Componenti principali di Dell Pro Tower Essential QVT1260

L'immagine seguente mostra i componenti principali di Dell Pro Tower Essential QVT1260.

 **N.B.:** La disponibilità di alcuni dei componenti principali di Dell Pro Tower Essential QVT1260 dipende dalla configurazione ordinata.





Figura 9. Componenti principali di Dell Pro Tower Essential QVT1260

1. Pannello laterale sinistro
2. Scheda grafica
3. Processore
4. Gruppo ventola del processore e dissipatore di calore
5. Unità SSD M.2 2230
6. Scheda madre
7. Chassis

8. Modulo del pulsante di alimentazione
9. Scheda senza fili
10. Modulo di memoria
11. Supporto anteriore di I/O
12. Ventola
13. Coperchio anteriore
14. Moduli dell'antenna
15. Unità di alimentazione
16. disco rigido
17. Drive bay

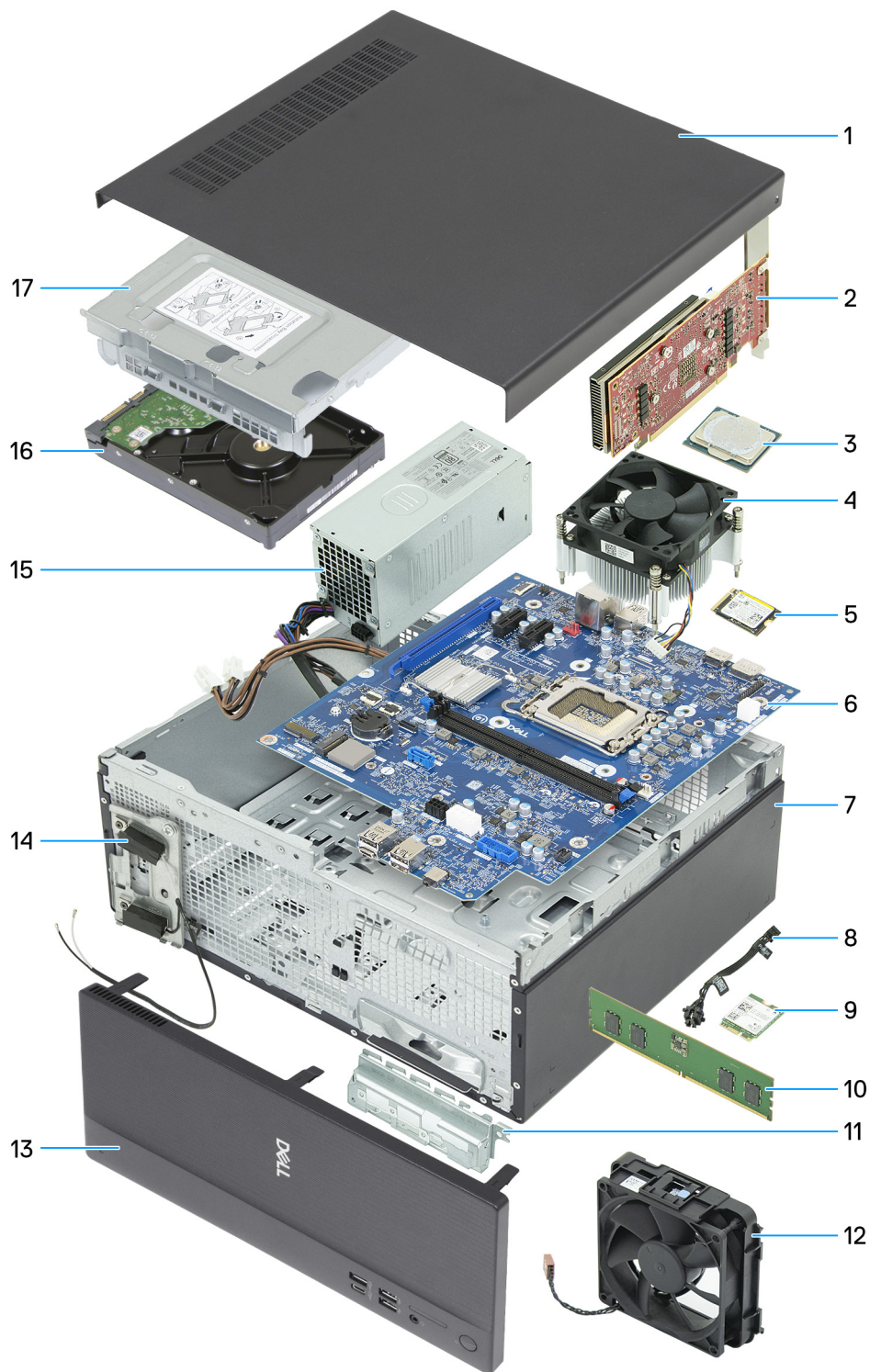
 **N.B.:** Dell Technologies fornisce un elenco di componenti e i relativi numeri parte della configurazione del sistema originale acquistata. Queste parti sono disponibili in base alle coperture di garanzia acquistate dal cliente. Contattare il proprio responsabile vendite Dell per le opzioni di acquisto.

Pannello laterale sinistro

Rimozione del pannello laterale sinistro

Prerequisiti

1. Seguire le procedure descritte in [Prima di effettuare interventi sui componenti interni del computer](#).

Informazioni su questa attività

Le immagini seguenti indicano la posizione del pannello laterale sinistro e forniscono una rappresentazione visiva della procedura di rimozione.



2x
6-32#



Figura 10. Rimozione del pannello laterale sinistro



Figura 11. Rimozione del pannello laterale sinistro

Procedura

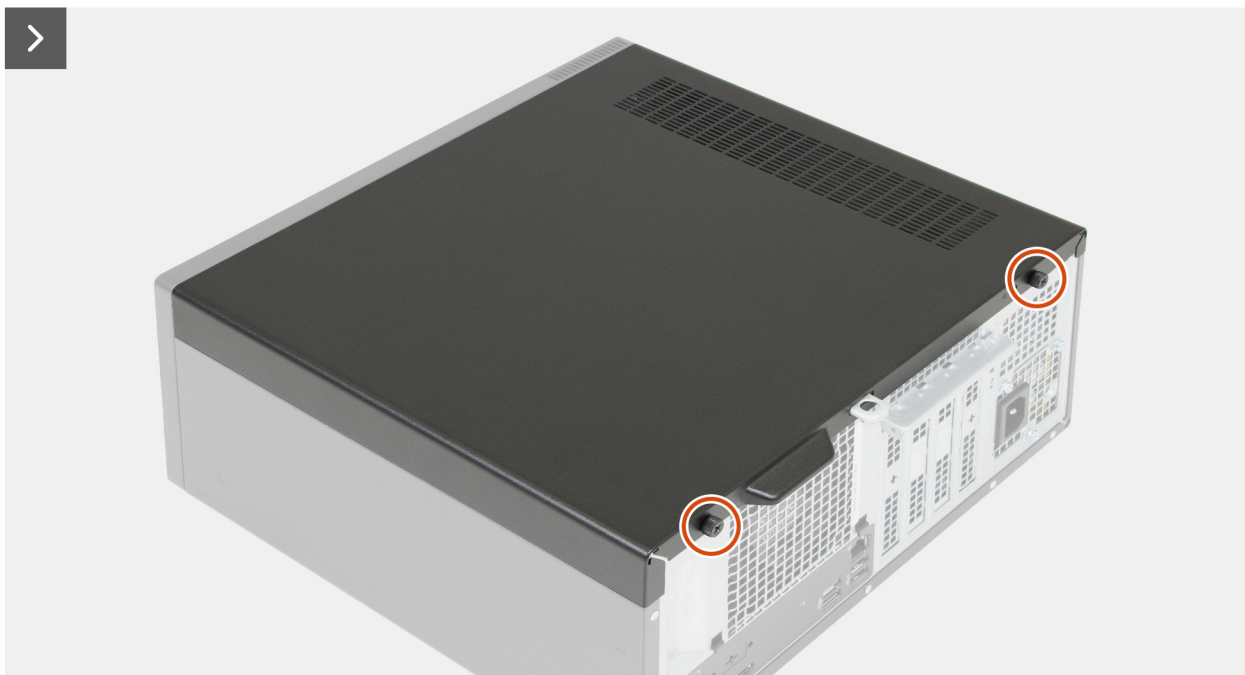
1. Adagiare il computer su un lato con il lato sinistro rivolto verso l'alto.
2. Rimuovere le 2 viti (6-32#) che fissano il coperchio laterale sinistro allo chassis.
3. Tenendo saldamente la linguetta sul coperchio laterale sinistro, far scorrere il coperchio per rimuoverlo dallo chassis.

Installazione del pannello laterale sinistro

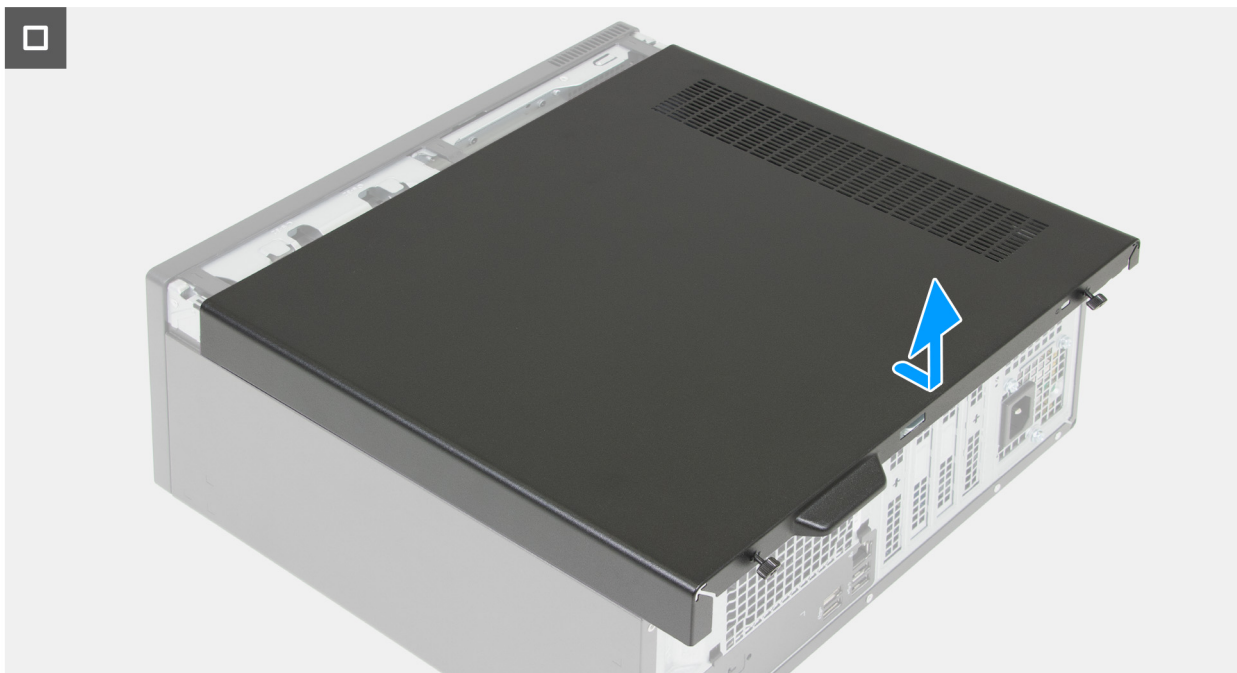
Prerequisiti

Se si sta sostituendo un componente, rimuovere il quello esistente prima di eseguire la procedura di installazione.

Informazioni su questa attività

Le immagini seguenti indicano la posizione del pannello laterale sinistro e forniscono una rappresentazione visiva della procedura di installazione.



2x
6-32#



Figura 12. Installazione del pannello laterale sinistro



Figura 13. Installazione del pannello laterale sinistro

Procedura

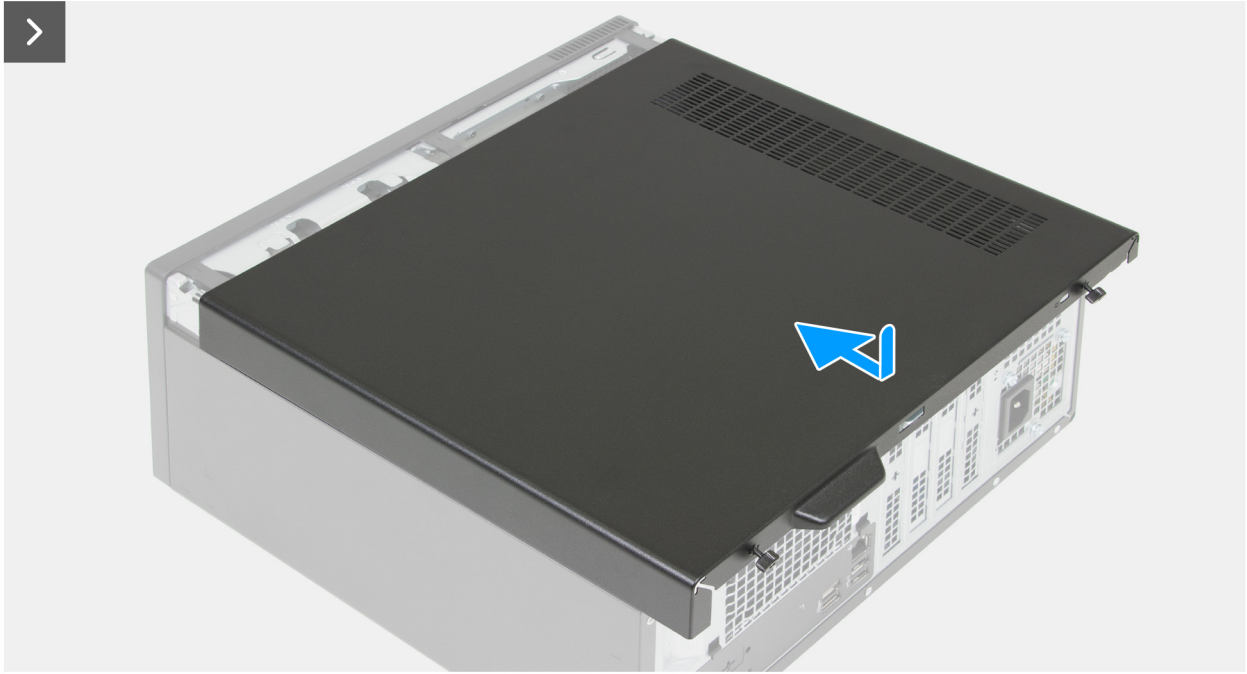
1. Tenere saldamente il coperchio laterale sinistro su entrambi i lati, quindi farlo scorrere nello chassis verso la parte anteriore del computer.
2. Ricollocare le due viti (6-32#) che fissano il coperchio laterale sinistro allo chassis.
3. Posizionare il computer in posizione verticale.

Fasi successive

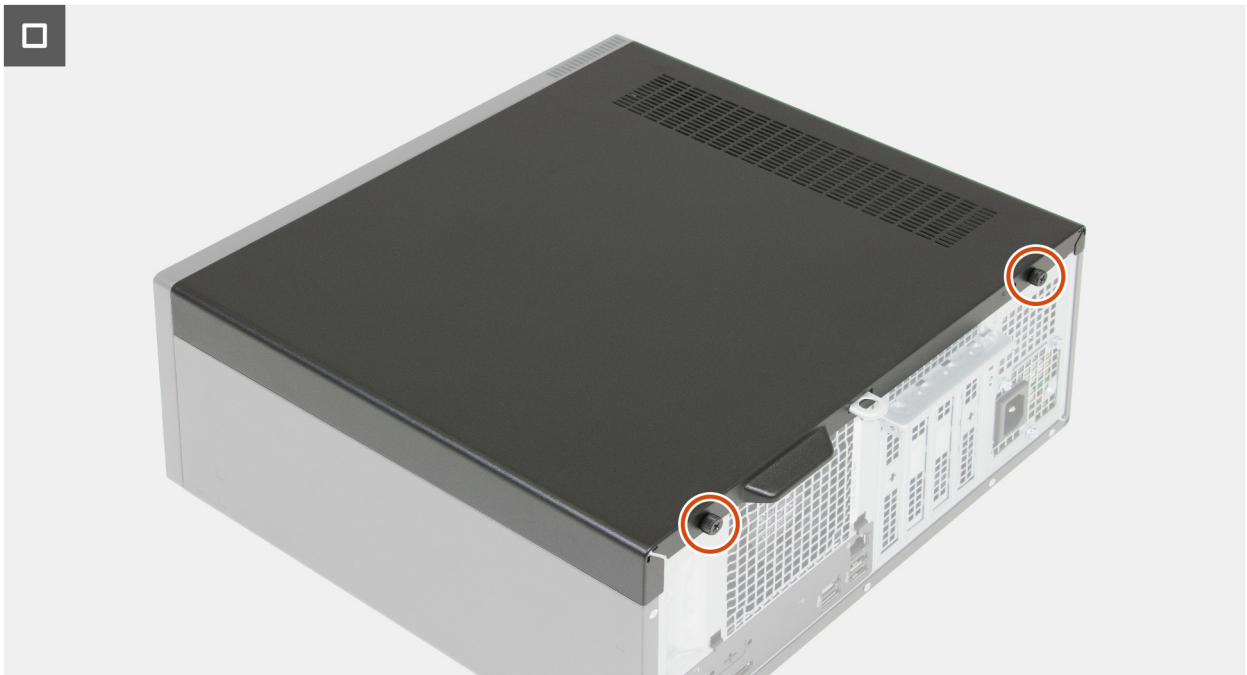
1. Seguire le procedure descritte in [Dopo aver effettuato gli interventi sui componenti interni del computer.](#)

Coperchio della batteria a bottone

Rimozione del coperchio della batteria a bottone

Prerequisiti

1. Seguire le procedure descritte in [Prima di effettuare interventi sui componenti interni del computer](#).
2. Rimuovere il [pannello laterale sinistro](#).

Informazioni su questa attività

L'immagine seguente mostra la posizione del coperchio della batteria a bottone e fornisce una rappresentazione visiva della procedura di rimozione.



Figura 14. Rimozione del coperchio della batteria a bottone

Procedura

1. Premere le linguette di fissaggio sul coperchio della batteria a bottone per sganciarlo dal relativo socket (RTC).
2. Sollevare il coperchio della batteria a bottone per rimuoverlo dal socket.

Installazione del coperchio della batteria a bottone

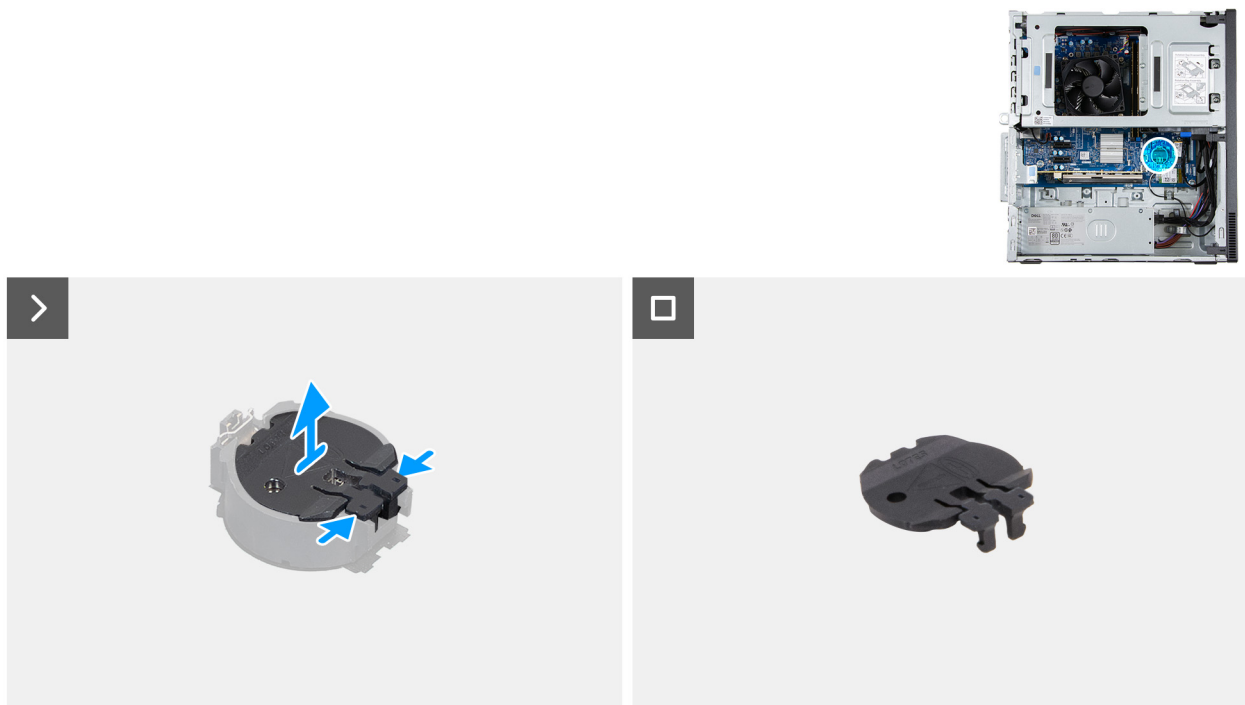
Prerequisiti

Se si sta sostituendo un componente, rimuovere il quello esistente prima di eseguire la procedura di installazione.

Informazioni su questa attività

L'immagine seguente mostra la posizione del coperchio della batteria a bottone e fornisce una rappresentazione visiva della procedura di installazione.



Figura 15. Installazione del coperchio della batteria a bottone

Procedura

Allineare il coperchio della batteria a bottone al socket della batteria (RTC) e spingerlo in posizione.

Fasi successive

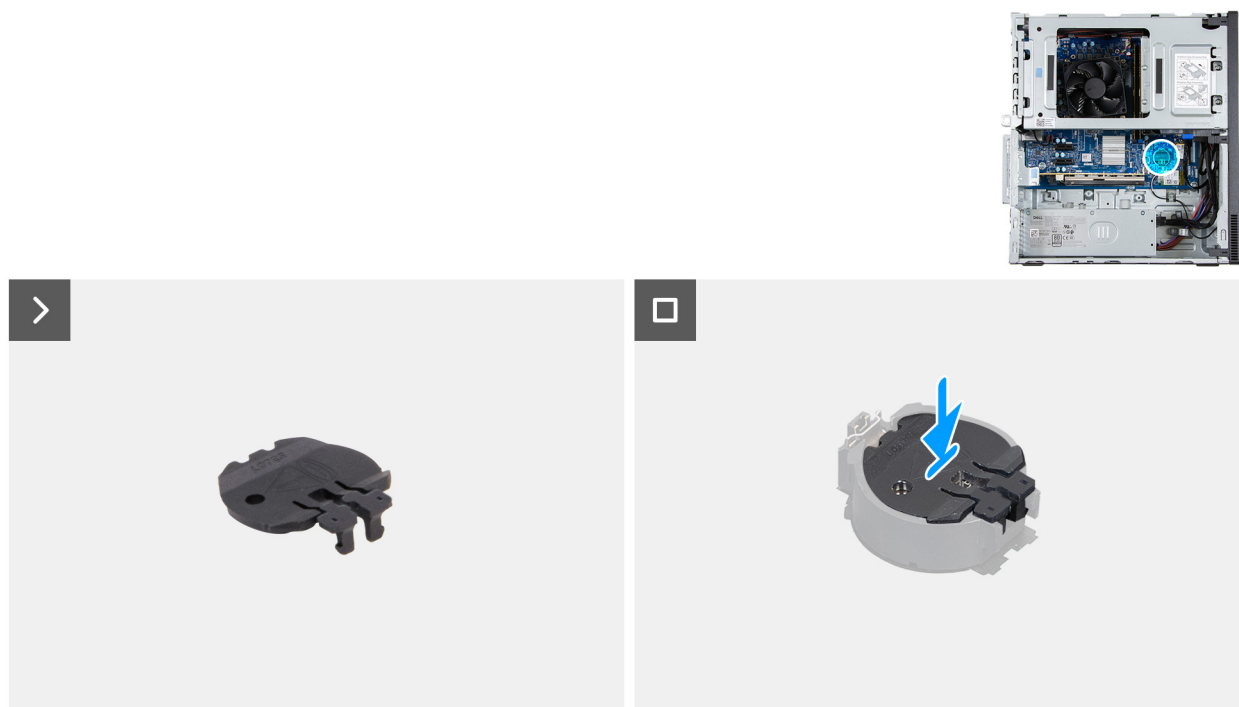
1. Installare il [coperchio lato sinistro](#).
2. Seguire le procedure descritte in [Dopo aver effettuato gli interventi sui componenti interni del computer](#).

Batteria a bottone

Rimozione della batteria a bottone

Prerequisiti

1. Seguire le procedure descritte in [Prima di effettuare interventi sui componenti interni del computer](#).
2. Rimuovere il [pannello laterale sinistro](#).
3. Rimuovere il [coperchio della batteria a bottone](#).

Informazioni su questa attività

ATTENZIONE: La rimozione della batteria a bottone cancella il CMOS e ripristina le impostazioni del BIOS.

La seguente immagine indica la posizione della batteria a bottone e fornisce una rappresentazione visiva della procedura di rimozione.



Figura 16. Rimozione della batteria a bottone

Procedura

1. Spingere la leva di sblocco sul socket della batteria a bottone per sbloccare la batteria dal socket (RTC).
2. Estrarre la batteria a bottone dal relativo socket.

Installazione della batteria a bottone

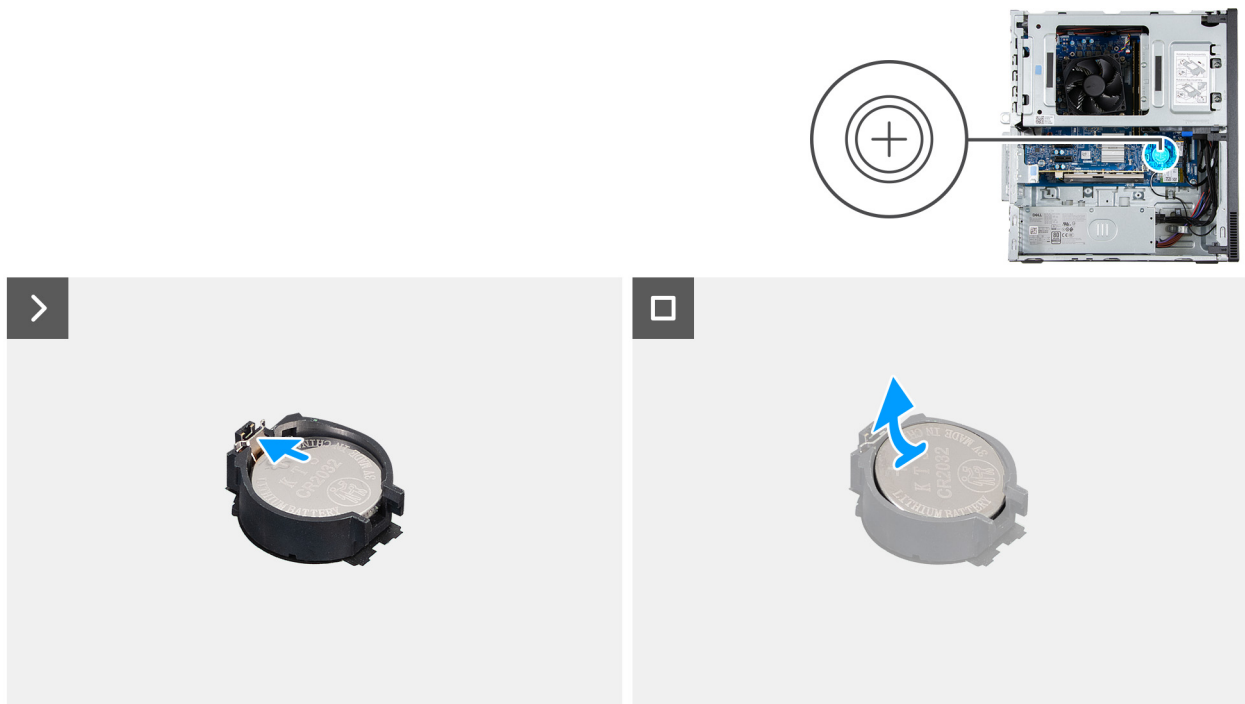
Prerequisiti

Se si sta sostituendo un componente, rimuovere il quello esistente prima di eseguire la procedura di installazione.

Informazioni su questa attività

La seguente immagine indica la posizione della batteria a bottone e fornisce una rappresentazione visiva della procedura di installazione.



Figura 17. Installazione della batteria a bottone

Procedura

Con il lato positivo (+) rivolto verso l'alto, inserire la batteria a bottone nel socket (RTC) corrispondente sulla scheda di sistema e far scattare la batteria in posizione.

Fasi successive

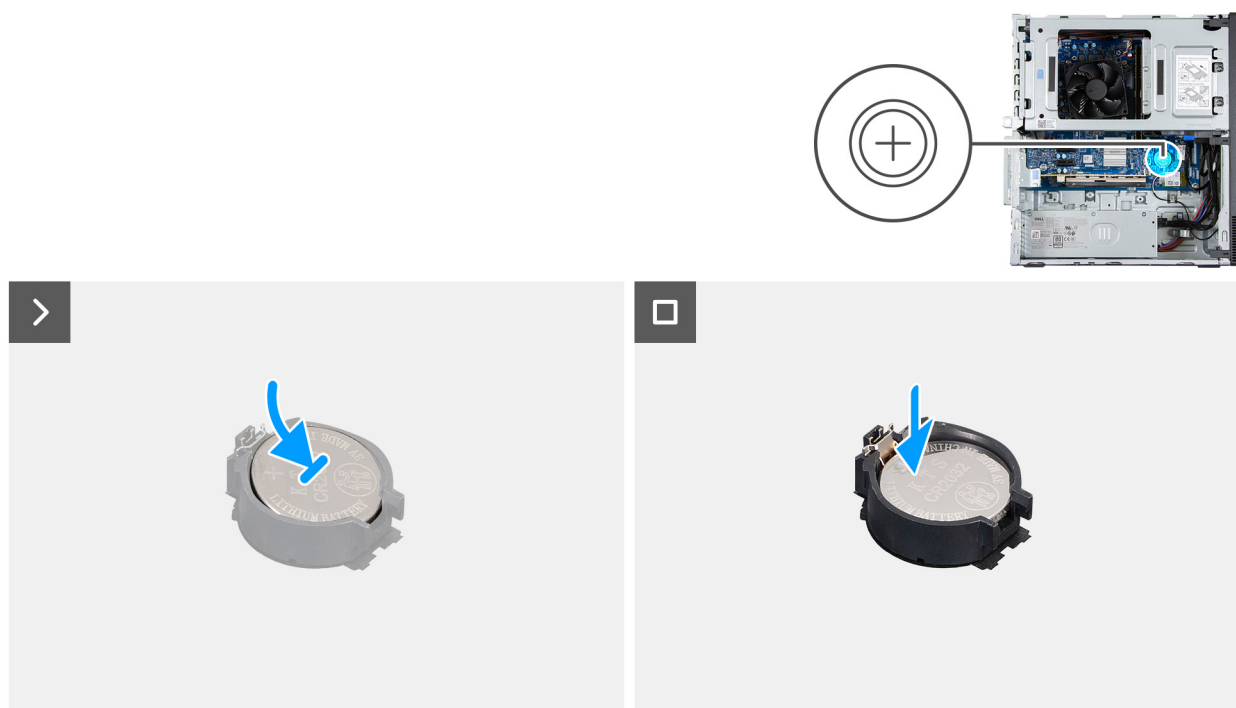
1. Installare il [coperchio della batteria a bottone](#).
2. Installare il [coperchio lato sinistro](#).
3. Seguire le procedure descritte in [Dopo aver effettuato gli interventi sui componenti interni del computer](#).

Rimozione e installazione delle unità sostituibili dal cliente (CRU)

I componenti sostituibili in questo capitolo sono le unità sostituibili dal cliente (CRU).

ATTENZIONE: I clienti possono sostituire solo le unità sostituibili dal cliente (CRU) seguendo le precauzioni di sicurezza e le procedure di sostituzione.

N.B.: Le immagini contenute in questo documento possono differire a seconda della configurazione ordinata.

Coperchio anteriore

Rimozione del coperchio anteriore

Prerequisiti

1. Seguire le procedure descritte in [Prima di effettuare interventi sui componenti interni del computer](#).
2. Rimuovere il [pannello laterale sinistro](#).

Informazioni su questa attività

La figura seguente indica la posizione del coperchio anteriore e fornisce una rappresentazione visiva della procedura di rimozione.



Figura 18. Rimozione del coperchio anteriore

Procedura

1. Facendo leva delicatamente, sganciare le linguette che fissano il coperchio anteriore allo chassis.
2. Ruotare il coperchio anteriore verso l'esterno e sollevarlo per rimuoverlo dallo chassis.

Installazione del coperchio anteriore

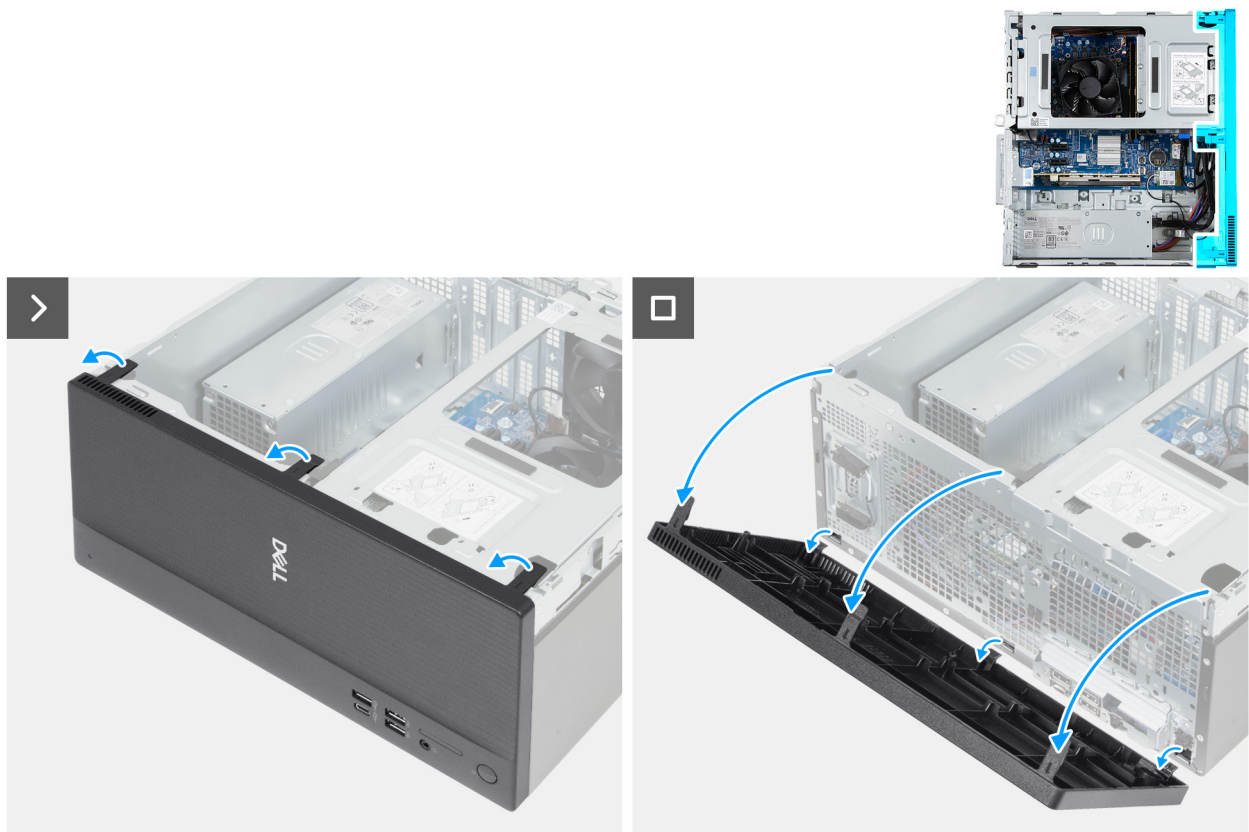
Prerequisiti

Se si sta sostituendo un componente, rimuovere il quello esistente prima di eseguire la procedura di installazione.

Informazioni su questa attività

Le seguenti immagini indicano la posizione del pannello anteriore e forniscono una rappresentazione visiva della procedura di installazione.



Figura 19. Installazione del coperchio anteriore

Procedura

1. Allineare e inserire le linguette del coperchio anteriore negli slot sul lato destro dello chassis.
2. Ruotare il pannello anteriore verso lo chassis e premerlo per fissarlo in posizione.

Fasi successive

1. Installare il [coperchio lato sinistro](#).
2. Seguire le procedure descritte in [Dopo aver effettuato gli interventi sui componenti interni del computer](#).

Memoria

Rimozione della memoria

Prerequisiti

1. Seguire le procedure descritte in [Prima di effettuare interventi sui componenti interni del computer](#).
2. Rimuovere il [pannello laterale sinistro](#).
3. Rimuovere il [coperchio anteriore](#).
4. Rimuovere il [drive bay](#).

Informazioni su questa attività

i **N.B.:** In questo computer potrebbero essere installati un massimo di due moduli di memoria.

⚠ **ATTENZIONE:** Per evitare danni al modulo di memoria, tenere il modulo di memoria dai bordi. Non toccare i componenti o i contatti metallici sul modulo di memoria poiché le scariche elettrostatiche (ESD) possono causare gravi danni ai componenti. Per ulteriori informazioni sulla protezione ESD, consultare [Protezione ESD](#).

La figura seguente indica la posizione del moduli di memoria e fornisce una rappresentazione visiva della procedura di rimozione.



Figura 20. Rimozione della memoria

Procedura

1. Aprire delicatamente le clip di fissaggio a ciascuna estremità dello slot del modulo di memoria (DIMM1/DIMM2).
2. Afferrare il modulo di memoria vicino al fermaglio di fissaggio, quindi allontanarlo delicatamente fino a estrarlo dal relativo slot.

i **N.B.:** Ripetere i passaggi da 2 a 3 per ogni modulo di memoria installato nel computer.

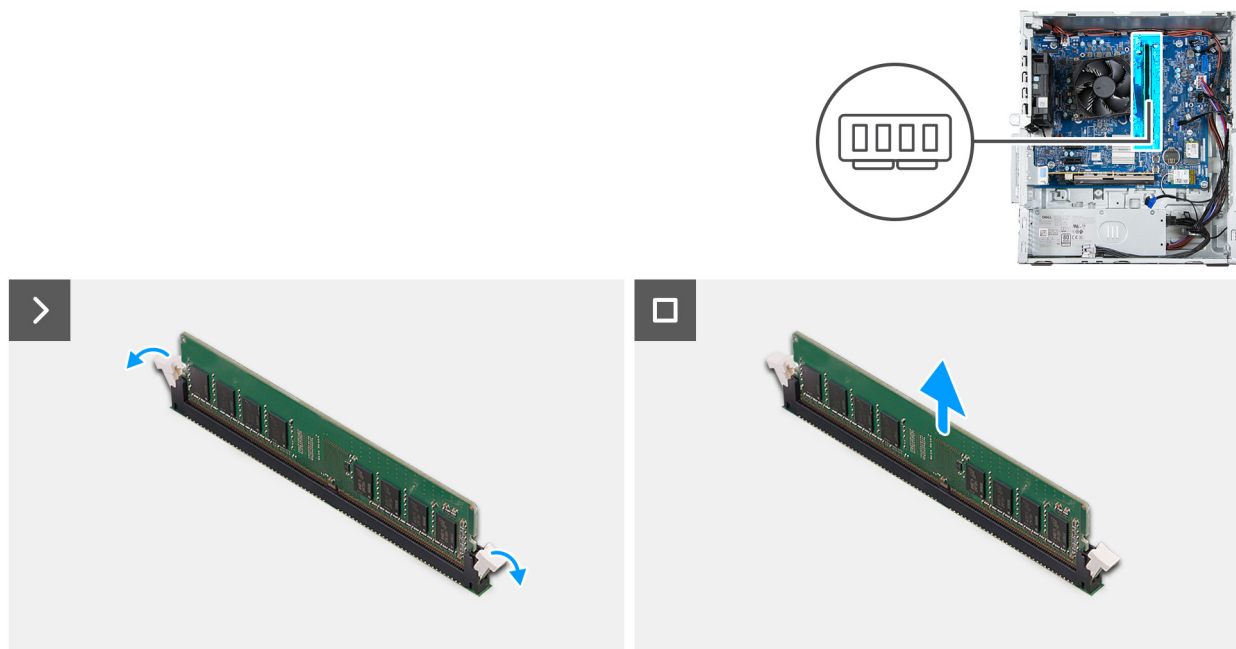
Installazione della memoria

Prerequisiti

Se si sta sostituendo un componente, rimuovere il quello esistente prima di eseguire la procedura di installazione.

Informazioni su questa attività

i **N.B.:** In questo computer è possibile installare fino a due moduli di memoria.

⚠ **ATTENZIONE:** Per evitare danni al modulo di memoria, tenere il modulo di memoria dai bordi. Non toccare i componenti o i contatti metallici sul modulo di memoria poiché le scariche elettrostatiche (ESD) possono causare gravi danni ai componenti. Per ulteriori informazioni sulla protezione ESD, consultare [Protezione ESD](#).

La figura seguente indica la posizione del moduli di memoria e fornisce una rappresentazione visiva della procedura di installazione.



Figura 21. Installazione della memoria

Procedura

1. Allineare la tacca sul modulo di memoria con la linguetta sul relativo slot (DIMM1/DIMM2).
2. Inserire il modulo di memoria nel relativo slot.
3. Premere il modulo di memoria verso il basso, finché le clip di fissaggio non scattano in posizione.

i **N.B.:** Ripetere i passaggi da 1 a 3 per ogni modulo di memoria installato nel computer.

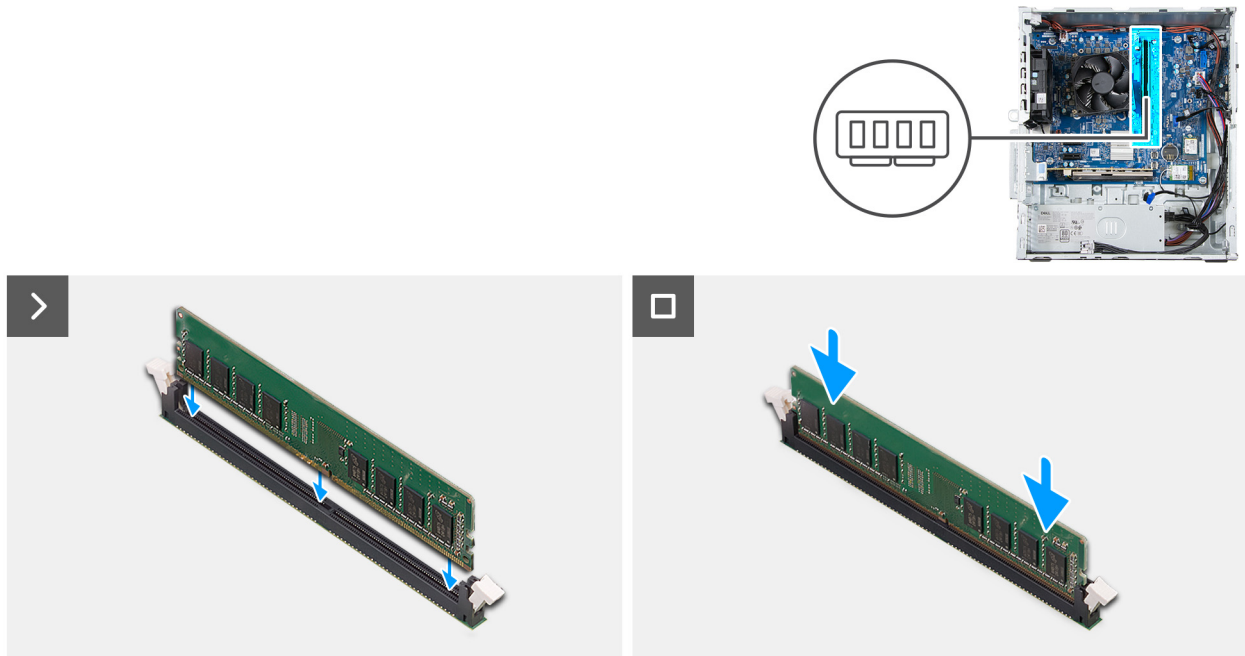
Fasi successive

1. Installare il [drive bay](#).
2. Installare il [coperchio anteriore](#).
3. Installare il [coperchio lato sinistro](#).
4. Seguire le procedure descritte in [Dopo aver effettuato gli interventi sui componenti interni del computer](#).

Unità SSD

Rimozione dell'unità SSD M.2 2230

Prerequisiti

1. Seguire le procedure descritte in [Prima di effettuare interventi sui componenti interni del computer](#).
2. Rimuovere il [pannello laterale sinistro](#).
3. Rimuovere il [coperchio anteriore](#).
4. Rimuovere il [drive bay](#).

Informazioni su questa attività

i **N.B.:** Questa procedura è applicabile solo se è presente un'unità SSD M.2 2230 installata nel relativo slot 0 (M.2 PCIe SSD - 0).

La figura indica la posizione dell'unità SSD M.2 2230 e fornisce una rappresentazione visiva della procedura di rimozione.



Figura 22. Rimozione dell'unità SSD M.2 2230

Procedura

1. Rimuovere la vite (M2x3) che fissa l'unità SSD alla scheda di sistema.
2. Far scorrere l'unità SSD M.2 2230 e sollevarla per estrarla dal relativo slot (M.2 PCIe SSD - 0) sulla scheda di sistema.

Installazione dell'unità SSD M.2 2230

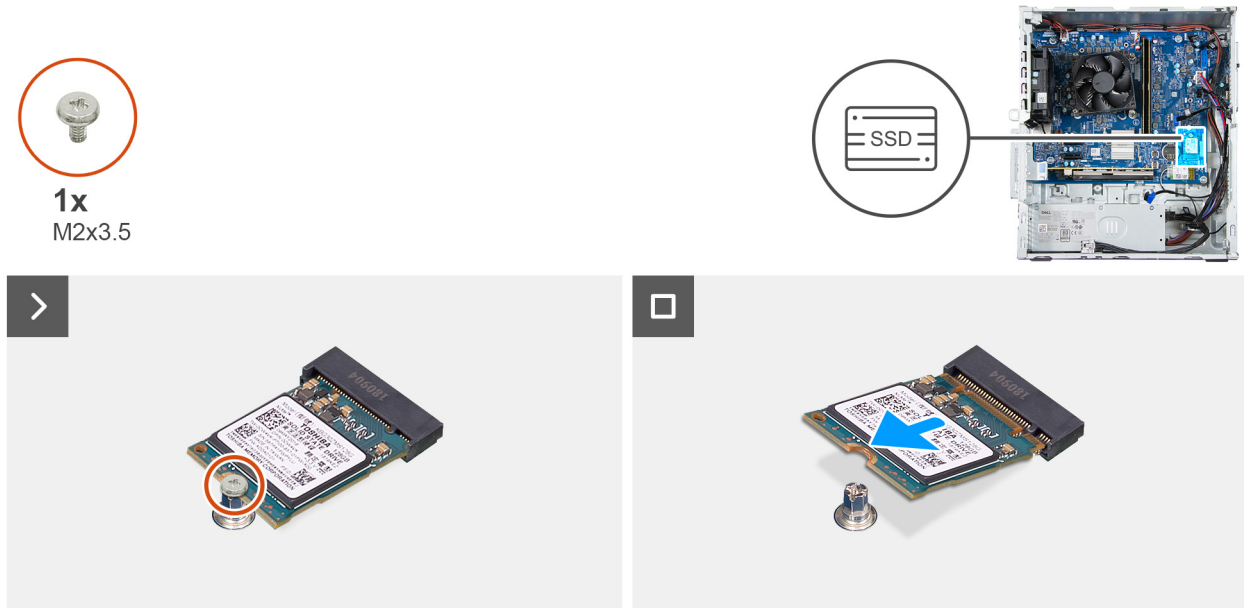
Prerequisiti

Se si sta sostituendo un componente, rimuovere il quello esistente prima di eseguire la procedura di installazione.

Informazioni su questa attività

i **N.B.:** questa procedura è applicabile solo all'installazione di un'unità SSD M.2 2230 nello slot 0 per unità SSD M.2 (M.2 PCIe SSD - 0)

La figura indica la posizione dell'unità SSD M.2 2230 e fornisce una rappresentazione visiva della procedura di installazione.



1x
M2x3.5



Figura 23. Installazione dell'unità SSD M.2 2230

Procedura

1. Allineare la tacca sull'unità SSD alla linguetta sullo slot dell'unità SSD M.2 (M.2 PCIe SSD - 0).
2. Far scorrere l'unità SSD nello slot sulla scheda di sistema.
3. Ricollocare la vite (M2x3) che fissa l'unità SSD alla scheda di sistema.

Fasi successive

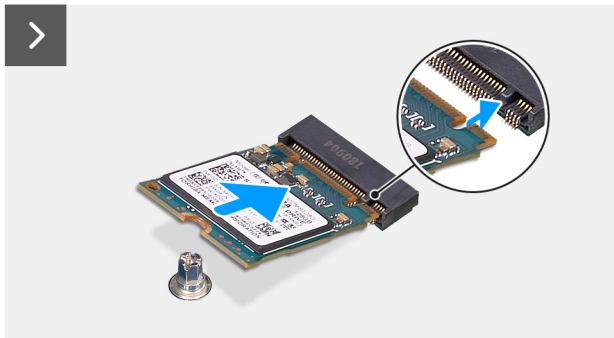
1. Installare il [drive bay](#).
2. Installare il [coperchio anteriore](#).
3. Installare il [coperchio lato sinistro](#).
4. Seguire le procedure descritte in [Dopo aver effettuato gli interventi sui componenti interni del computer](#).

Scheda grafica

Rimozione della scheda grafica

Prerequisiti

1. Seguire le procedure descritte in [Prima di effettuare interventi sui componenti interni del computer](#).
2. Rimuovere il [pannello laterale sinistro](#).

Informazioni su questa attività

 **N.B.:** A seconda della configurazione ordinata il computer potrebbe non avere una scheda grafica dedicata.

La seguente figura indica la posizione della scheda grafica e fornisce una rappresentazione visiva della procedura di rimozione.



Figura 24. Rimozione della scheda grafica

Procedura

1. Sollevare la linguetta per aprire il supporto di contenimento della scheda.
2. Scollegare il cavo di alimentazione della scheda grafica dalla scheda grafica.
3. Tenere premuta la linguetta di fissaggio sullo slot PCIe x16 (SLOT3) liberando la scheda grafica dallo slot.
4. Sollevare la scheda grafica dalla scheda di sistema.

Installazione della scheda grafica

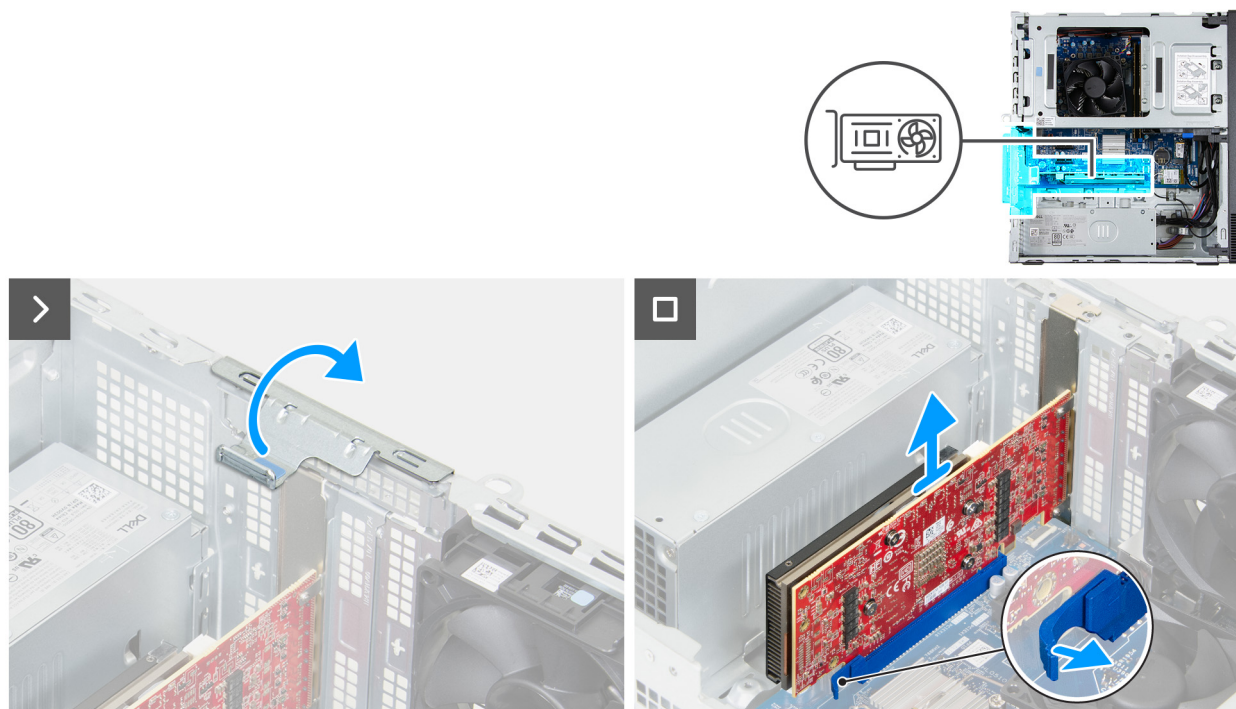
Prerequisiti

Se si sta sostituendo un componente, rimuovere il quello esistente prima di eseguire la procedura di installazione.

Informazioni su questa attività

La seguente figura indica la posizione della scheda grafica e fornisce una rappresentazione visiva della procedura di installazione.



Figura 25. Installazione della scheda grafica

Procedura

1. Allineare la scheda grafica allo slot per schede PCIe x16 (SLOT3) sulla scheda di sistema.
2. Inserire la scheda grafica nello slot PCIe x16 e premere con forza verso il basso, finché la scheda non scatta in posizione.
3. Collegare il cavo di alimentazione della scheda grafica alla scheda grafica.
4. Ruotare il supporto di contenimento della scheda verso lo chassis finché non scatta in posizione.

Fasi successive

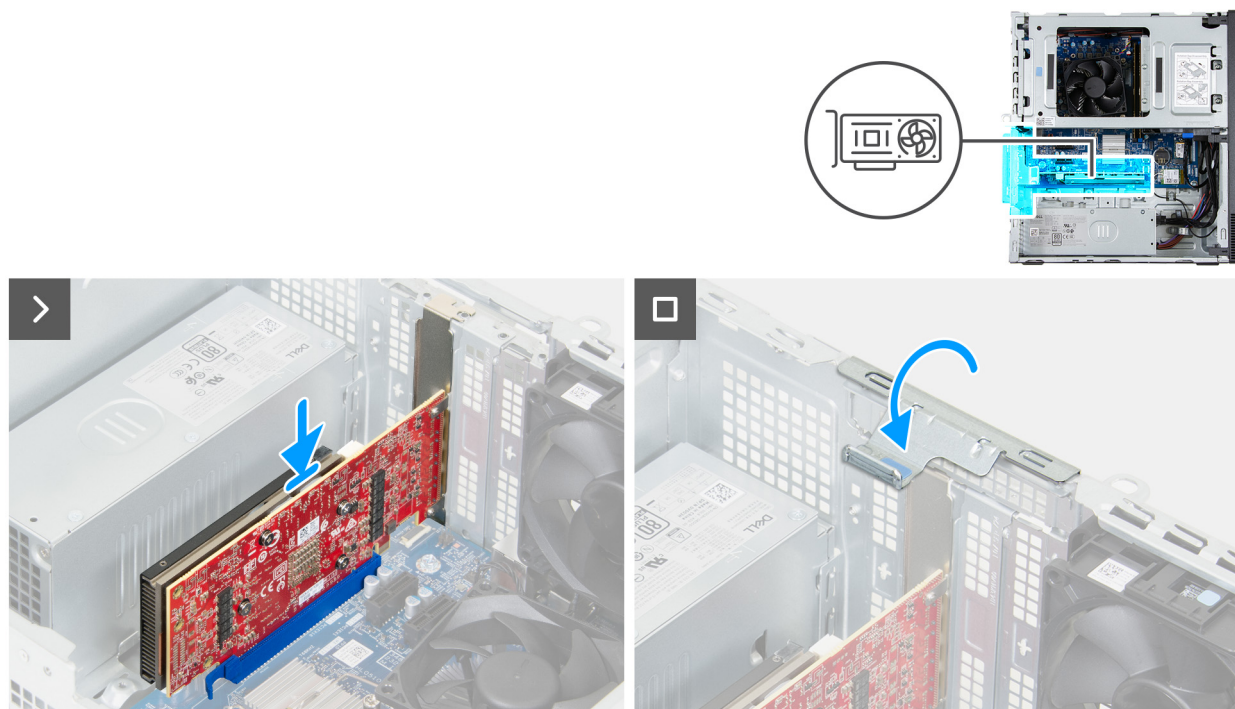
1. Installare il [coperchio lato sinistro](#).
2. Seguire le procedure descritte in [Dopo aver effettuato gli interventi sui componenti interni del computer](#).

Scheda senza fili

Rimozione della scheda wireless

Prerequisiti

1. Seguire le procedure descritte in [Prima di effettuare interventi sui componenti interni del computer](#).
2. Rimuovere il [pannello laterale sinistro](#).

Informazioni su questa attività

La seguente figura indica la posizione della scheda wireless e fornisce una rappresentazione visiva della procedura di rimozione.



1x
M2x3.5



Figura 26. Rimozione della scheda wireless

Procedura

1. Rimuovere la vite (M2x3.5) che fissa la scheda wireless alla scheda di sistema.
2. Far scorrere e sollevare il supporto della scheda per reti senza fili dalla scheda stessa.
3. Scollegare i cavi dell'antenna dalla scheda di rete wireless.
4. Far scorrere la scheda wireless mantenendola inclinata e rimuoverla dal relativo slot (M.2 WLAN).

Installazione della scheda wireless

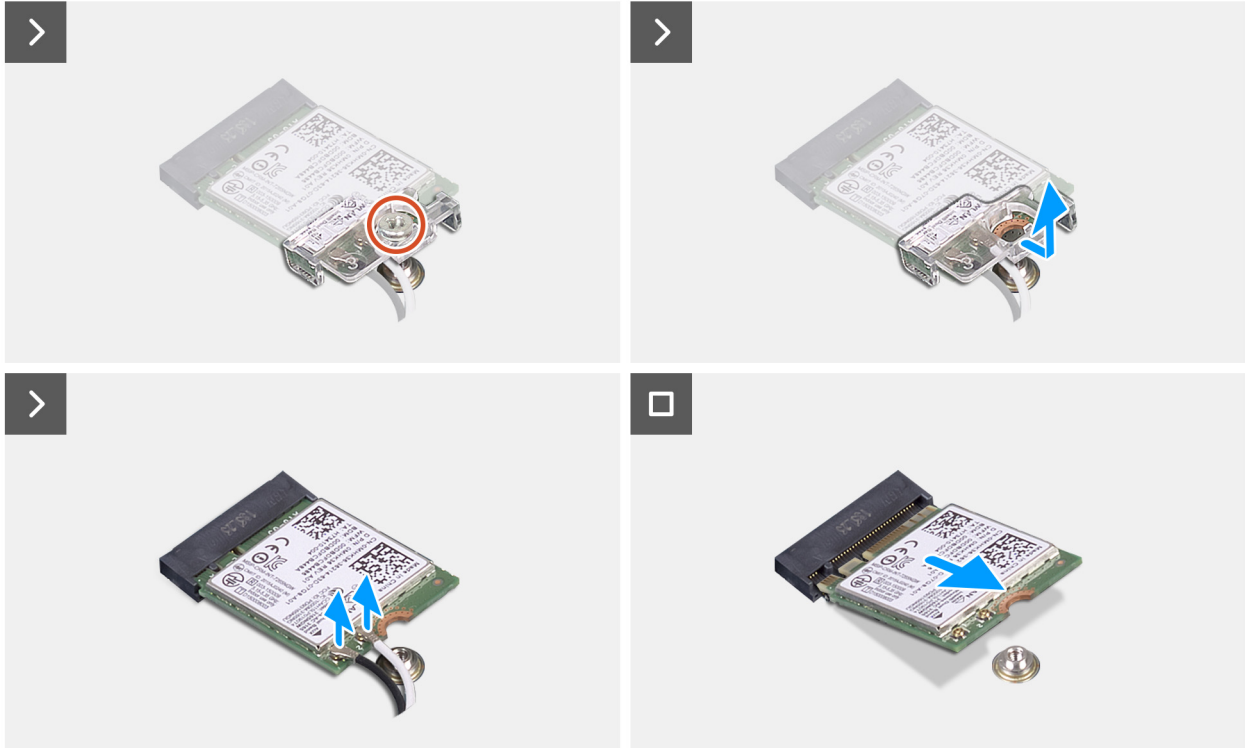
Prerequisiti

Se si sta sostituendo un componente, rimuovere il quello esistente prima di eseguire la procedura di installazione.

Informazioni su questa attività

La seguente figura indica la posizione della scheda wireless e fornisce una rappresentazione visiva della procedura di installazione.



1x
M2x3.5



Figura 27. Installazione della scheda wireless

Procedura

1. Collegare i cavi dell'antenna alla scheda senza fili.

Tabella 20. Combinazione di colori dei cavi dell'antenna

Connettore sulla scheda wireless	Colore dei cavi delle antenne	Contrassegno serigrafico	
Principale	Bianco	PRINCIPALE	△ (triangolo bianco)
Ausiliario	Nero	AUX	▲ (triangolo nero)

2. Allineare e posizionare la staffa della scheda wireless sulla scheda stessa.
3. Allineare la tacca presente sulla scheda wireless con la linguetta sullo slot della scheda stessa (WLAN M.2).
4. Far scorrere la scheda wireless inclinata nel relativo slot.
5. Ricollocare la vite (M2x3.5) che fissa la scheda wireless alla scheda di sistema.

Fasi successive

1. Installare il [coperchio lato sinistro](#).
2. Seguire le procedure descritte in [Dopo aver effettuato gli interventi sui componenti interni del computer](#).

Drive bay

Rimozione del drive bay

Prerequisiti

1. Seguire le procedure descritte in [Prima di effettuare interventi sui componenti interni del computer](#).
2. Rimuovere il [pannello laterale sinistro](#).
3. Rimuovere il [coperchio anteriore](#).

Informazioni su questa attività

 **N.B.:** L'alloggiamento dell'unità è disponibile solo nei computer dotati di disco rigido.

Le seguenti immagini indicano la posizione del drive bay e forniscono una rappresentazione visiva della procedura di rimozione.



Figura 28. Rimozione del drive bay



Figura 29. Rimozione del drive bay

Procedura

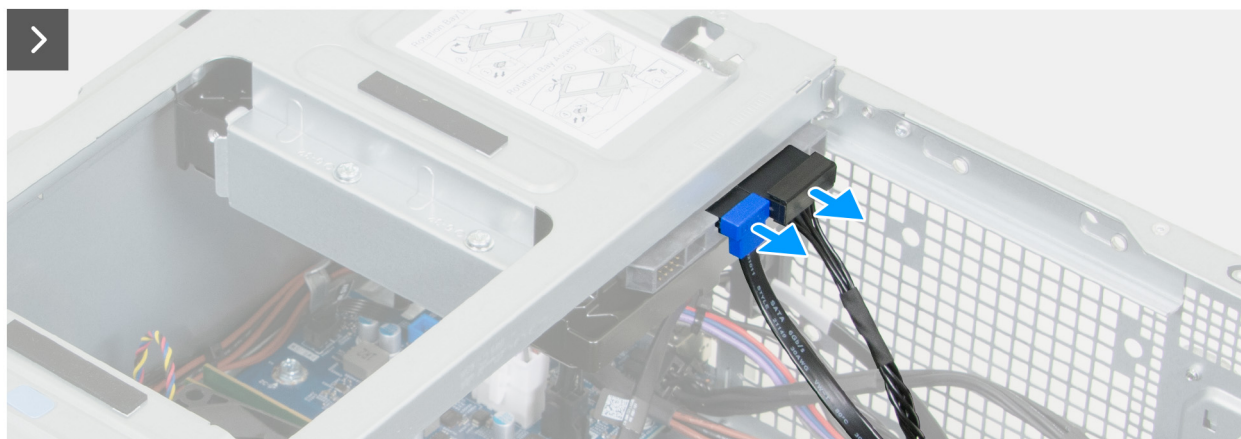
1. Scollegare i cavi di alimentazione e dati del disco rigido dal disco rigido.
2. Sollevare il drive bay da un angolo per sbloccare le linguette dallo chassis.
3. Tenere saldamente il drive bay con entrambe le mani, quindi far scorrere e rimuovere il drive bay dallo chassis.

Installazione del drive bay

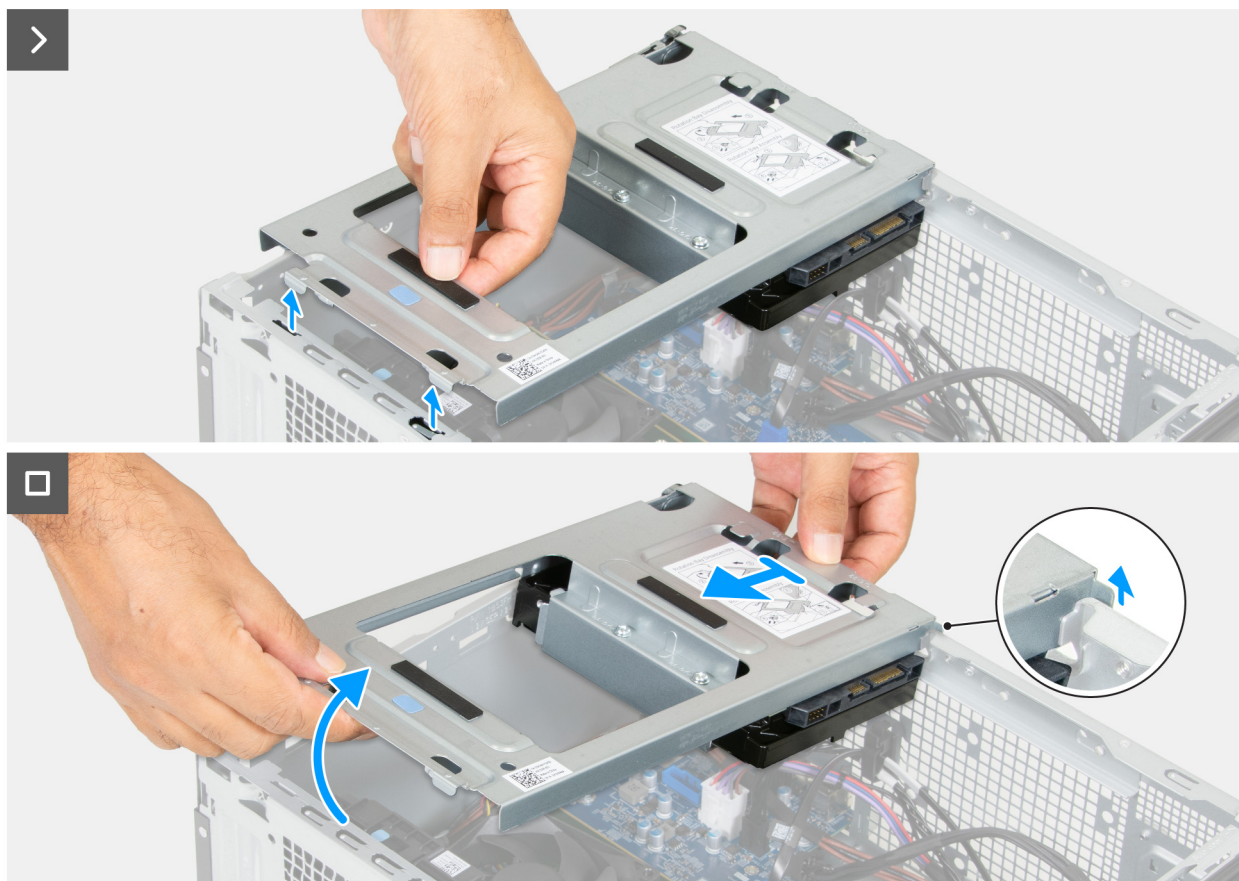
Prerequisiti

Se si sta sostituendo un componente, rimuovere il quello esistente prima di eseguire la procedura di installazione.

Informazioni su questa attività

i **N.B.:** Per installare il drive bay in un computer che non ne era già installato uno, contattare Dell per acquistare un drive bay.

i **N.B.:** I passaggi da 1 a 6 sono applicabili solo quando si installa un nuovo drive bay acquistato da Dell.

Le seguenti immagini indicano la posizione del drive bay e forniscono una rappresentazione visiva della procedura di installazione.



Figura 30. Installazione del drive bay



Figura 31. Installazione del drive bay

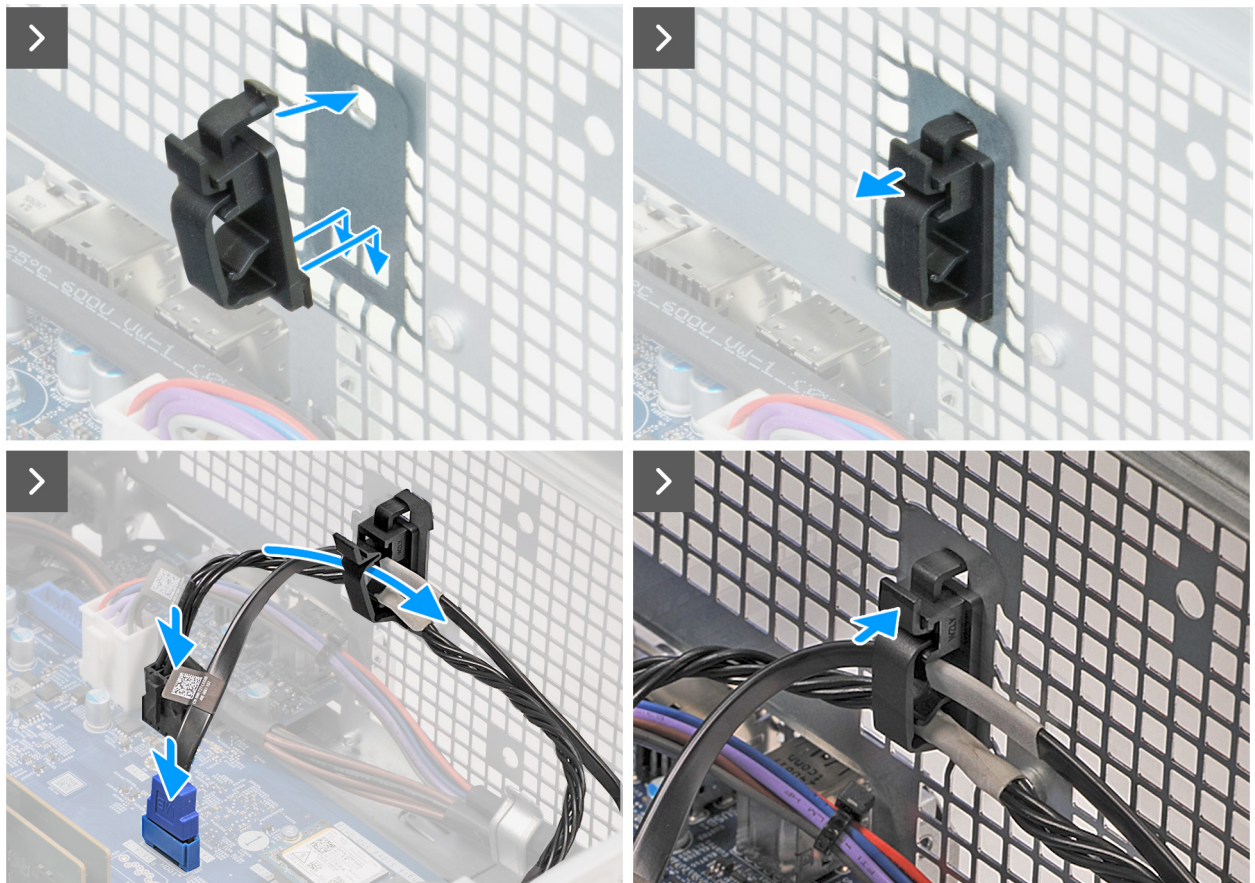

Figura 32. Installazione del drive bay

Procedura

1. Inserire le linguette sul fermaglio del cavo attraverso gli slot sullo chassis e premerlo in posizione.

2. Collegare il cavo di alimentazione del disco rigido al relativo connettore (SATA PWR) sulla scheda di sistema.
3. Collegare il cavo dati del disco rigido al relativo connettore (SATA - 0) sulla scheda di sistema.
4. Aprire il fermaglio del cavo.
5. Instrarare i cavi di alimentazione e dati del disco rigido attraverso il fermaglio sullo chassis.
6. Chiudere il fermaglio del cavo.
7. Installare il [disco rigido](#).
8. Tenendo saldamente il drive bay con entrambe le mani, far scorrere e fissare il lato del disco rigido del drive bay allo chassis.
9. Premere verso il basso l'altra estremità del drive bay fissando le linguette sull'alloggiamento dell'unità con gli slot sullo chassis.
10. Collegare il cavo dati e i cavi di alimentazione del disco rigido al disco rigido.

Fasi successive

1. Installare il [coperchio anteriore](#).
2. Installare il [coperchio lato sinistro](#).
3. Seguire le procedure descritte in [Dopo aver effettuato gli interventi sui componenti interni del computer](#).

Disco rigido

Rimozione del disco rigido.

Prerequisiti

1. Seguire le procedure descritte in [Prima di effettuare interventi sui componenti interni del computer](#).
2. Rimuovere il [pannello laterale sinistro](#).
3. Rimuovere il [coperchio anteriore](#).
4. Rimuovere il [drive bay](#), se applicabile.

Informazioni su questa attività

 **N.B.:** Il disco rigido potrebbe non essere presente nel computer a seconda della configurazione ordinata.

La seguente immagine indica la posizione del disco rigido e fornisce una rappresentazione visiva della procedura di rimozione.



Figura 33. Rimozione del disco rigido.

Procedura

1. Rimuovere le quattro viti (6-32#) che fissano il drive bay al disco rigido.
2. Capovolgere il drive bay.
3. Far scorrere e rimuovere il disco rigido dal drive bay.

Installazione del disco rigido

Prerequisiti

Se si sta sostituendo un componente, rimuovere il quello esistente prima di eseguire la procedura di installazione.

Informazioni su questa attività

i **N.B.:** Per installare il disco rigido in un computer che in precedenza non disponeva di un disco rigido, contattare Dell per acquistare il drive bay.

La seguente immagine indica la posizione del disco rigido e fornisce una rappresentazione visiva della procedura di installazione.



Figura 34. Installazione del disco rigido

Procedura

1. Far scorrere il disco rigido in posizione tra le scanalature del drive bay.
2. Capovolgere il drive bay.
3. Ricollocare le quattro viti (6-32#) che fissano il drive bay al disco rigido.

Fasi successive

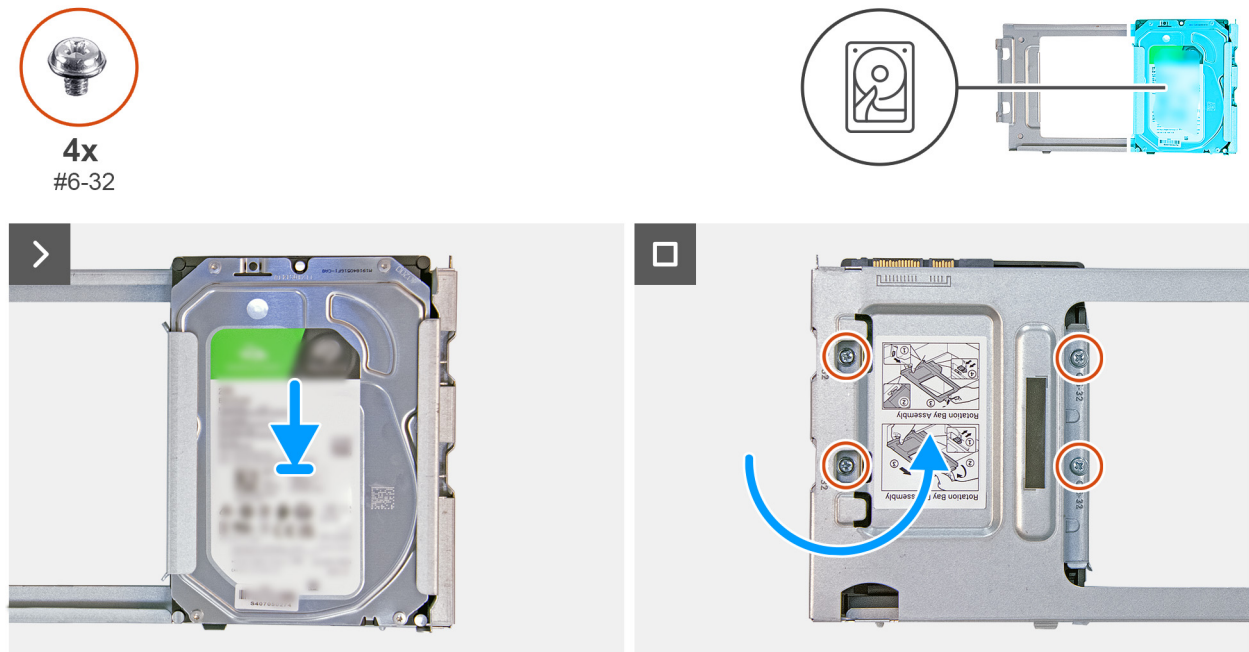
1. Installare il [drive bay](#), se applicabile.
2. Installare il [coperchio anteriore](#).
3. Installare il [coperchio lato sinistro](#).
4. Seguire le procedure descritte in [Dopo aver effettuato gli interventi sui componenti interni del computer](#).

Pulsante di accensione

Rimozione del pulsante di accensione

Prerequisiti

1. Seguire le procedure descritte in [Prima di effettuare interventi sui componenti interni del computer](#).
2. Rimuovere il [pannello laterale sinistro](#).
3. Rimuovere il [coperchio anteriore](#).
4. Rimuovere il [drive bay](#), se applicabile.

Informazioni su questa attività

La figura indica la posizione del pulsante di accensione e fornisce una rappresentazione visiva della procedura di rimozione.



Figura 35. Rimozione del pulsante di accensione

Procedura

1. Scollegare il cavo del pulsante di accensione dal relativo connettore (PWR SW) sulla scheda di sistema.
2. Premere le linguette di sbloccaggio sul pulsante di accensione per sbloccarlo dallo slot sullo chassis.
3. Far passare il pulsante di accensione assieme al relativo cavo attraverso lo slot sullo chassis.
4. Rimuovere il pulsante di accensione e il relativo cavo dalla parte anteriore dello chassis.

Installazione del pulsante di accensione

Prerequisiti

Se si sta sostituendo un componente, rimuovere il quello esistente prima di eseguire la procedura di installazione.

Informazioni su questa attività

La figura indica la posizione del pulsante di accensione e fornisce una rappresentazione visiva della procedura di installazione.



Figura 36. Installazione del pulsante di accensione

Procedura

1. Inserire il cavo del modulo del pulsante di alimentazione nello slot sulla parte anteriore dello chassis.
2. Allineare le linguette sul lato del pulsante di alimentazione con i tagli sullo slot nello chassis.
3. Premere il modulo del pulsante di alimentazione nel relativo slot sullo chassis.
4. Collegare il cavo del pulsante di accensione al relativo connettore (PWR SW) sulla scheda di sistema.

Fasi successive

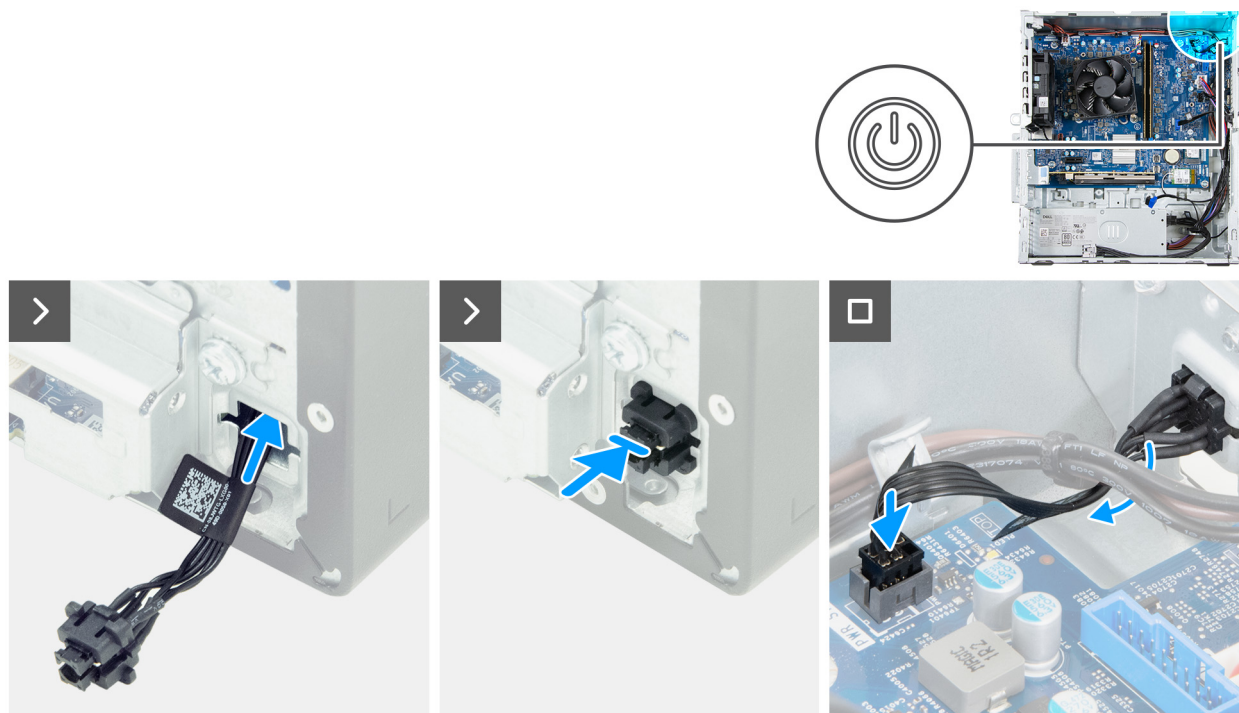
1. Installare il [drive bay](#), se applicabile.
2. Installare il [coperchio anteriore](#).
3. Installare il [coperchio lato sinistro](#).
4. Seguire le procedure descritte in [Dopo aver effettuato gli interventi sui componenti interni del computer](#).

Lettores di schede multimediali

Rimozione del lettore di schede multimediali

Prerequisiti

1. Seguire le procedure descritte in [Prima di effettuare interventi sui componenti interni del computer](#).
2. Rimuovere il [pannello laterale sinistro](#).
3. Rimuovere il [coperchio anteriore](#).
4. Rimuovere il [drive bay](#), se applicabile.
5. Rimuovere la [ventola](#).

Informazioni su questa attività

La seguente immagine indica la posizione del lettore di schede multimediali e fornisce una rappresentazione visiva della procedura di rimozione.



1x
6-32#



Figura 37. Rimozione del lettore di schede multimediali

Procedura

1. Rimuovere la vite (6-32#) che fissa la staffa del lettore di schede multimediali allo chassis.
2. Sollevare il lettore di schede multimediali per scollegarlo dal connettore (SD CARD) sulla scheda di sistema.
3. Sganciare le linguette sul lettore di schede multimediali dagli slot sullo chassis e rimuovere il lettore di schede dallo chassis.

Installazione del lettore di schede multimediali

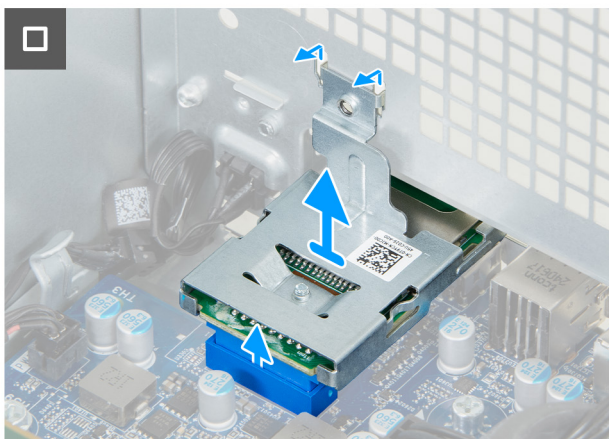
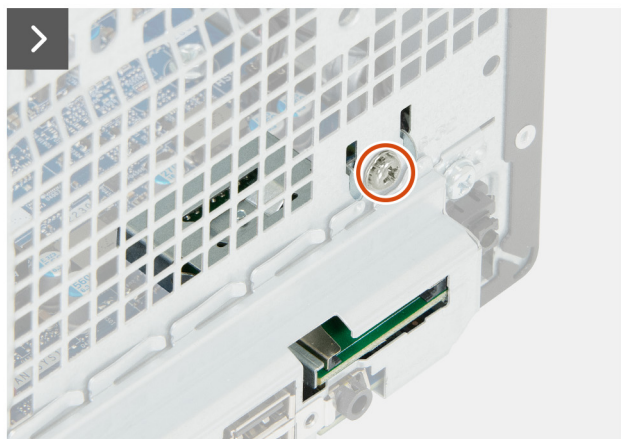
Prerequisiti

Se si sta sostituendo un componente, rimuovere il quello esistente prima di eseguire la procedura di installazione.

Informazioni su questa attività

La seguente immagine indica la posizione del lettore di schede multimediali e fornisce una rappresentazione visiva della procedura di installazione.



1x
6-32#



Figura 38. Installazione del lettore di schede multimediali

Procedura

1. Posizionare le linguette sul lettore di schede multimediali attraverso gli slot sullo chassis e ruotare il lettore verso la scheda di sistema.
2. Allineare il connettore del lettore di schede multimediali al relativo connettore (SD CARD) sulla scheda di sistema.
3. Spingere verso il basso il lettore di schede multimediali per collegarlo al connettore sulla scheda di sistema.
4. Allineare il foro per la vite situato sul supporto del lettore di schede di memoria al foro sullo chassis.
5. Ricollocare la vite (6-32#) che fissa la staffa del lettore di schede multimediali allo chassis.

Fasi successive

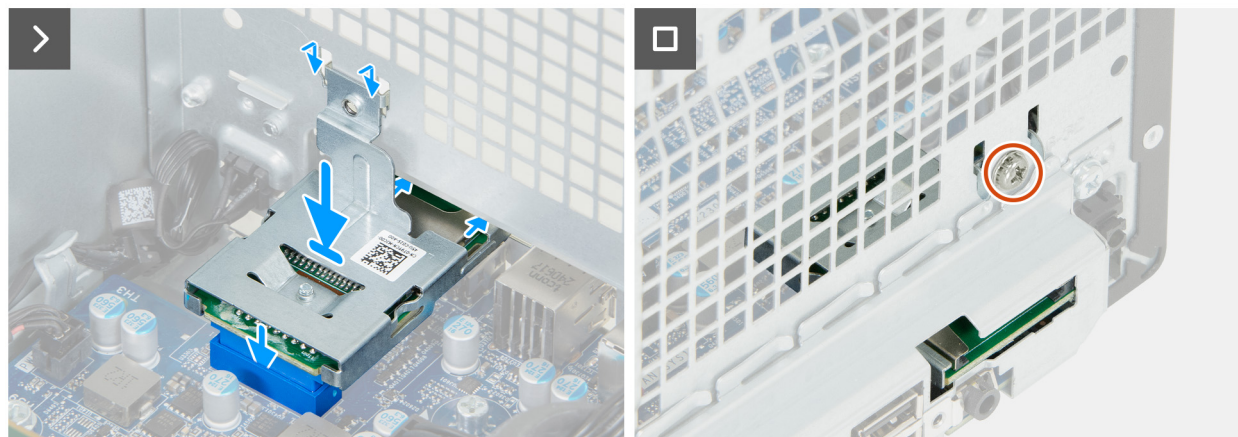
1. Installare la [ventola](#).
2. Installare il [drive bay](#), se applicabile.
3. Installare il [coperchio anteriore](#).
4. Installare il [coperchio lato sinistro](#).
5. Seguire le procedure descritte in [Dopo aver effettuato gli interventi sui componenti interni del computer](#).

Ventole

Rimozione della ventola

Prerequisiti

1. Seguire le procedure descritte in [Prima di effettuare interventi sui componenti interni del computer](#).
2. Rimuovere il [pannello laterale sinistro](#).
3. Rimuovere il [coperchio anteriore](#).
4. Rimuovere il [drive bay](#), se applicabile.

Informazioni su questa attività

La seguente immagine indica la posizione della ventola e fornisce una rappresentazione visiva della procedura di rimozione.



Figura 39. Rimozione della ventola

Procedura

1. Scollegare il cavo della ventola dal relativo connettore (FAN SYS2) sulla scheda di sistema.
2. Spingere la ventola verso il basso e sollevarla dallo chassis.
3. Sollevare la ventola dalla relativa staffa.
4. Rimuovere i quattro supporti in gomma dalla staffa della ventola.

Installazione della ventola

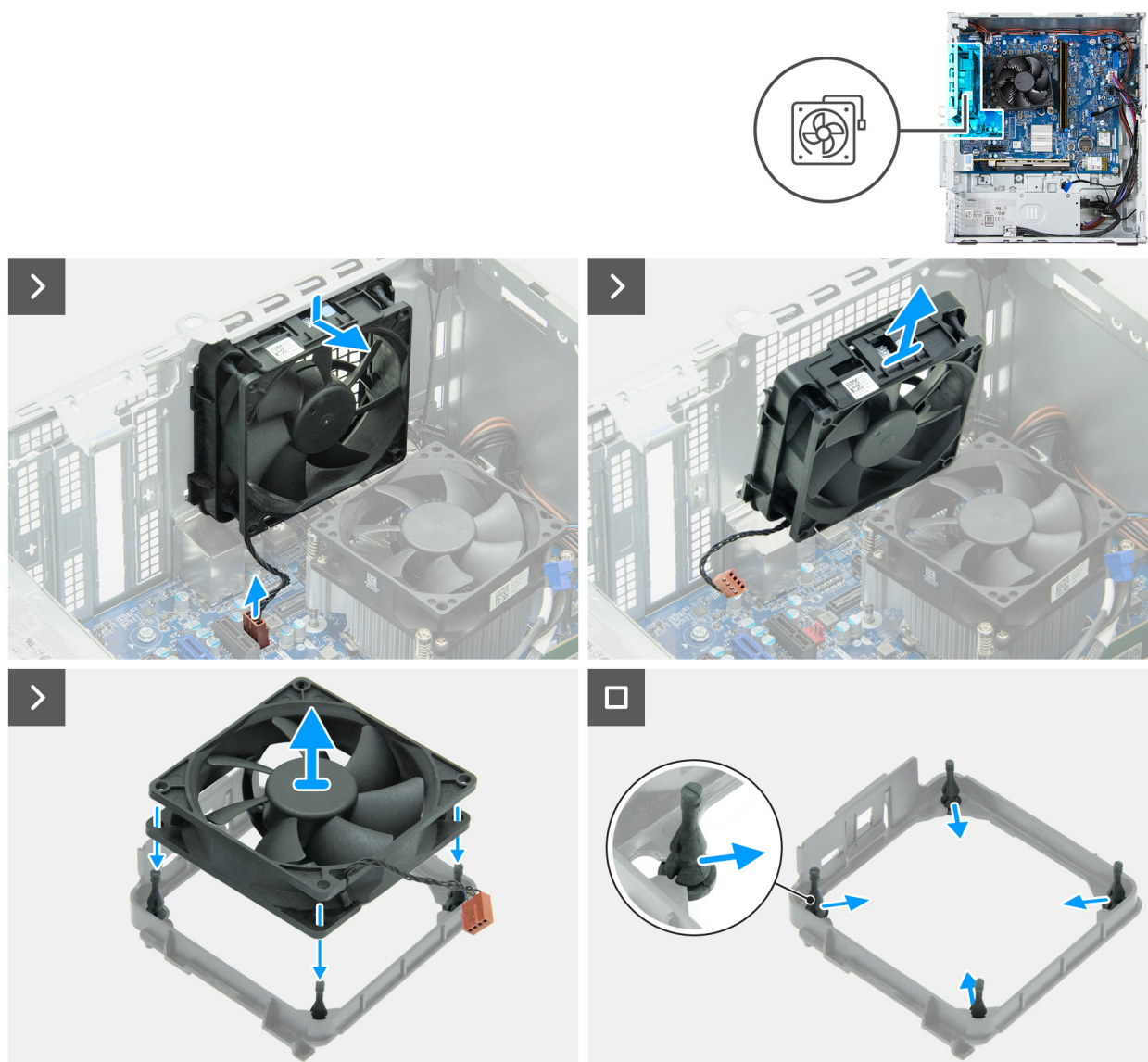
Prerequisiti

Se si sta sostituendo un componente, rimuovere il quello esistente prima di eseguire la procedura di installazione.

Informazioni su questa attività

La seguente immagine indica la posizione della ventola e fornisce una rappresentazione visiva della procedura di installazione.



Figura 40. Installazione della ventola

Procedura

1. Posizionare i quattro supporti in gomma sulla staffa della ventola.
2. Allineare i fori delle viti sulla ventola ai supporti in gomma sulla staffa della ventola, quindi spingere la ventola in posizione.
3. Allineare le linguette della ventola agli slot sullo chassis e posizionare la ventola nel relativo slot sullo chassis.
4. Collegare il cavo della ventola al relativo connettore (FAN SYS2) sulla scheda di sistema.

Fasi successive

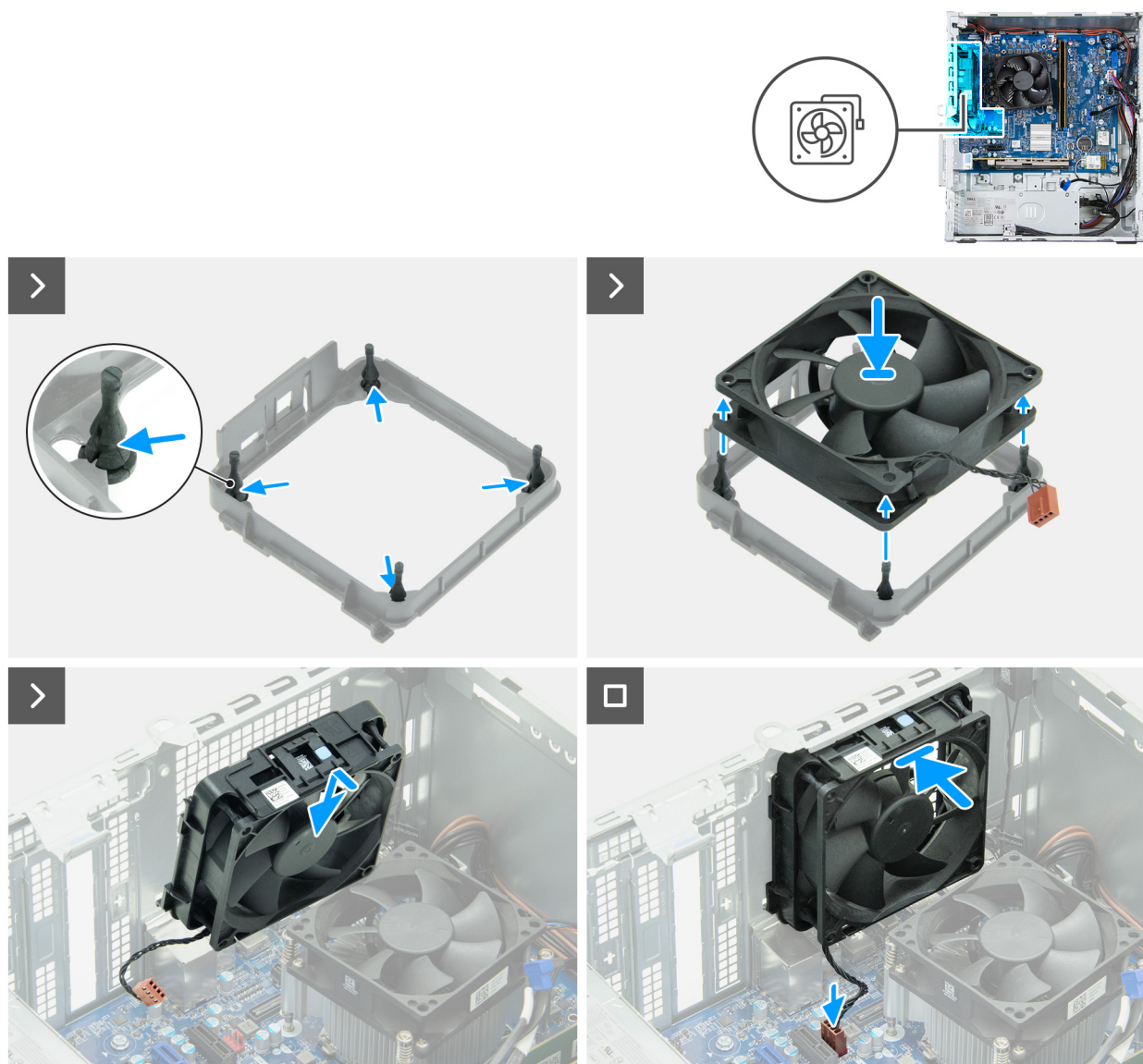
1. Installare il [drive bay](#), se applicabile.
2. Installare il [coperchio anteriore](#).
3. Installare il [coperchio lato sinistro](#).
4. Seguire le procedure descritte in [Dopo aver effettuato gli interventi sui componenti interni del computer](#).

Modulo della porta seriale

Rimozione del modulo della porta seriale

Prerequisiti

1. Seguire le procedure descritte in [Prima di effettuare interventi sui componenti interni del computer](#).
2. Rimuovere il [pannello laterale sinistro](#).
3. Rimuovere il [coperchio anteriore](#).
4. Rimuovere il [drive bay](#), se applicabile.
5. Rimuovere la [ventola](#).

Informazioni su questa attività

Il modulo della porta seriale è un componente opzionale e potrebbe non essere installato nel computer.

La seguente immagine indica la posizione del modulo della porta seriale e fornisce una rappresentazione visiva della procedura di rimozione.



2x
M3



Figura 41. Rimozione del modulo della porta seriale

Procedura

1. Rimuovere le due viti (M3) che fissano il modulo seriale opzionale allo chassis.
2. Spingere la porta seriale attraverso il relativo slot sullo chassis.
3. Scollegare il cavo del modulo della porta seriale dal connettore (KB MS SERIAL) sulla scheda di sistema.
4. Sollevare il modulo della porta seriale dalla scheda di sistema.

Installazione del modulo della porta seriale

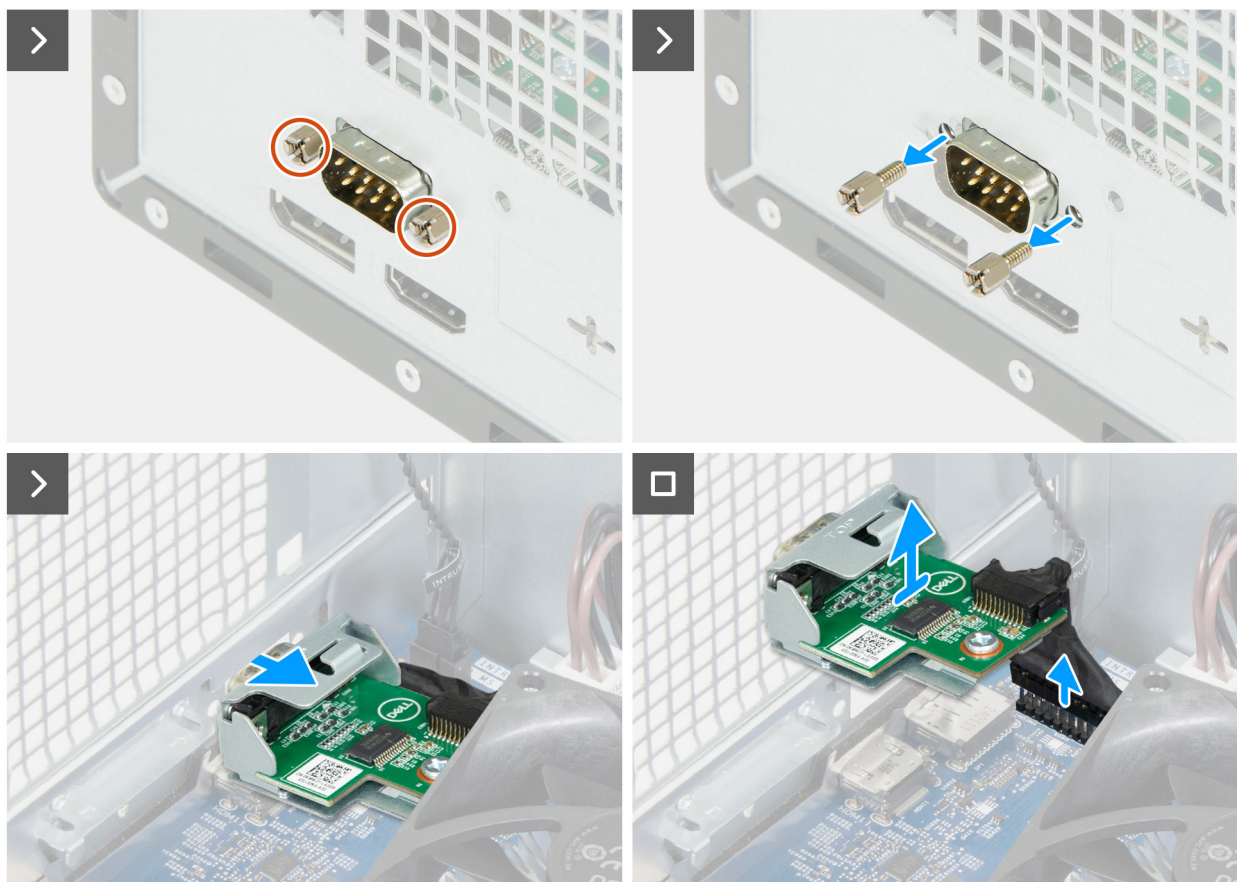
Prerequisiti

Se si sta sostituendo un componente, rimuovere il quello esistente prima di eseguire la procedura di installazione.

Informazioni su questa attività

Le seguenti immagini indicano la posizione del modulo della porta seriale e forniscono una rappresentazione visiva della procedura di installazione.



Figura 42. Installazione del modulo della porta seriale



Figura 43. Installazione del modulo della porta seriale

Procedura

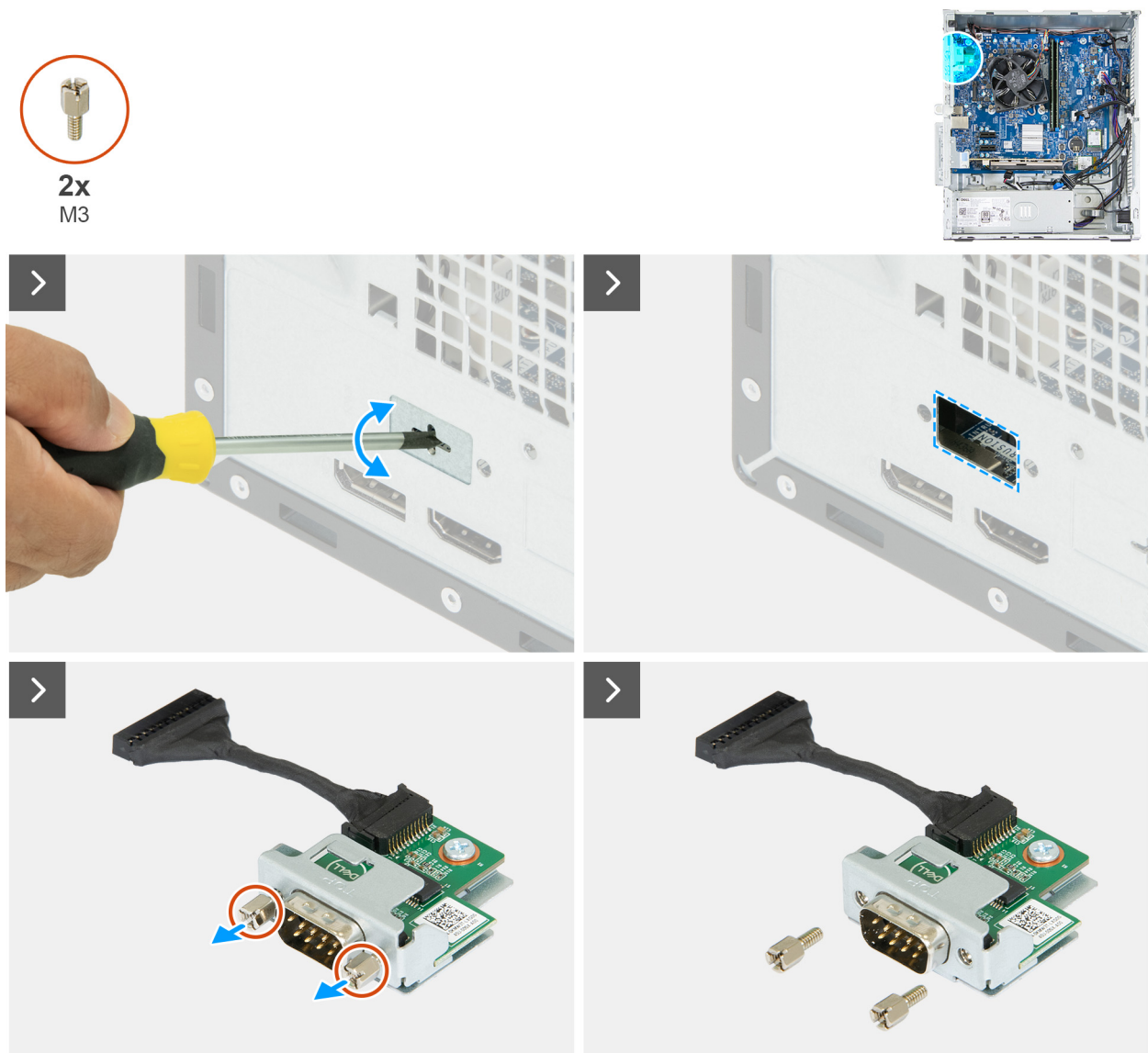
1. Utilizzando un cacciavite, spingere contro il coperchio della porta seriale finché non si stacca.
2. Rimuovere le due viti (M3) sul modulo della porta seriale.

i **N.B.:** I passaggi 1 e 2 sono applicabili solo se si sta installando il modulo della porta seriale su un computer che non lo aveva installato in precedenza.

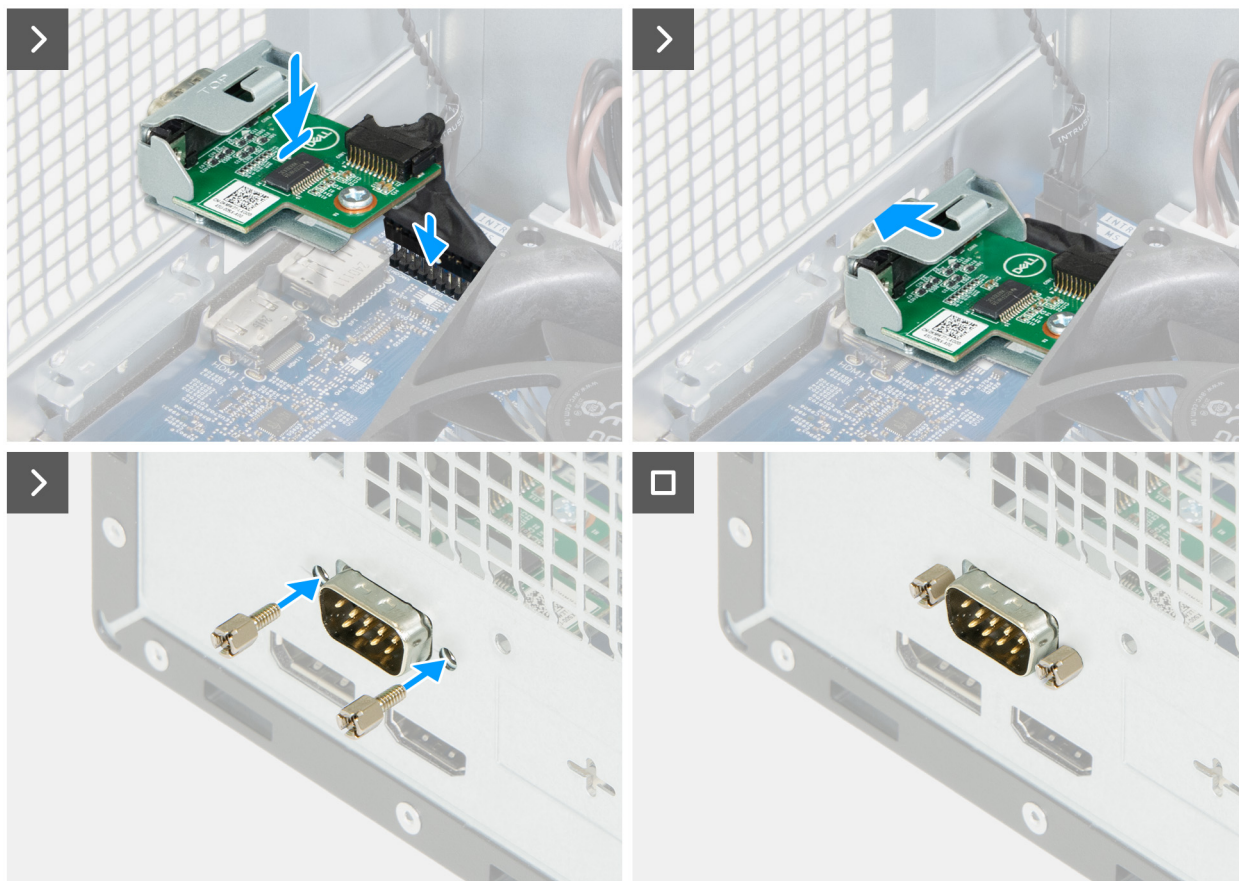
3. Sospendere il modulo della porta seriale sulla scheda di sistema.
4. Collegare il cavo del modulo della porta seriale al relativo connettore (KB MS SERIAL) sulla scheda di sistema.
5. Inserire il modulo della porta seriale nel relativo slot sullo chassis.
6. Ricollocare le due viti (M3) che fissano il modulo della porta seriale allo chassis.

Fasi successive

1. Installare la [ventola](#).
2. Installare il [drive bay](#), se applicabile.
3. Installare il [coperchio anteriore](#).
4. Installare il [coperchio lato sinistro](#).
5. Seguire le procedure descritte in [Dopo aver effettuato gli interventi sui componenti interni del computer](#).

Rimozione e installazione di unità sostituibili sul campo (FRU)

I componenti sostituibili in questo capitolo sono unità sostituibili sul campo (FRU).

ATTENZIONE: Le informazioni contenute in questa sezione di rimozione e installazione FRU sono destinate solo ai tecnici di assistenza autorizzati.

ATTENZIONE: Per evitare danni potenziali al componente o perdite di dati, Dell Technologies raccomanda che sia un tecnico di assistenza autorizzato a sostituire le unità sostituibili sul campo (FRU).

ATTENZIONE: La garanzia non copre i danni che possono verificarsi durante le riparazioni FRU non autorizzate da Dell Technologies.

N.B.: Le immagini contenute in questo documento possono differire a seconda della configurazione ordinata.

Moduli dell'antenna

Rimozione dei moduli dell'antenna

ATTENZIONE: Le informazioni contenute in questa sezione di rimozione sono destinate solo ai tecnici di assistenza autorizzati.

Prerequisiti

1. Seguire le procedure descritte in [Prima di effettuare interventi sui componenti interni del computer](#).
2. Rimuovere il [pannello laterale sinistro](#).
3. Rimuovere il [coperchio anteriore](#).
4. Rimuovere la [scheda wireless](#).

Informazioni su questa attività

La figura seguente indica la posizione dei moduli dell'antenna e fornisce una rappresentazione visiva della procedura di rimozione.



1x
6-32#



Figura 44. Rimozione dei moduli dell'antenna

Procedura

1. Rimuovere i cavi dell'antenna dalla guida di instradamento sullo chassis.
2. Rimuovere la vite (6-32#) che fissa i moduli dell'antenna allo chassis.
3. Infilare i cavi dell'antenna nello slot sullo chassis.
4. Rimuovere i moduli dell'antenna assieme ai relativi cavi sollevandoli dallo chassis.

Installazione dei moduli dell'antenna

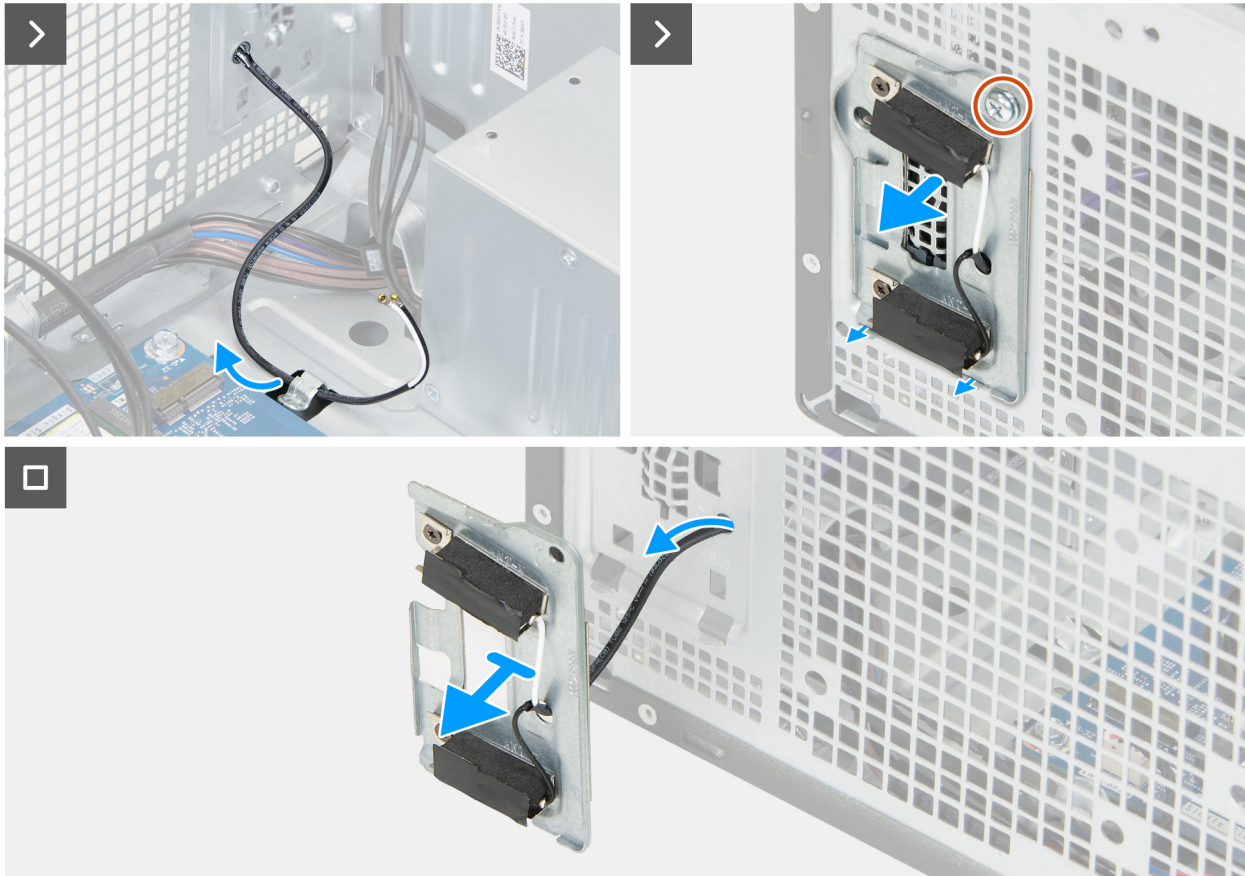
ATTENZIONE: Le informazioni contenute in questa sezione di installazione sono destinate solo ai tecnici di assistenza autorizzati.

Prerequisiti

Se si sta sostituendo un componente, rimuovere il quello esistente prima di eseguire la procedura di installazione.

Informazioni su questa attività

La figura seguente indica la posizione dei moduli dell'antenna e fornisce una rappresentazione visiva della procedura di installazione.



1x
6-32#



Figura 45. Installazione dei moduli dell'antenna

Procedura

1. Infilare i cavi dell'antenna nello slot sullo chassis.
2. Posizionare i moduli dell'antenna sullo chassis.
3. Allineare i fori delle viti sui moduli dell'antenna a quelli sullo chassis.
4. Reinscrivere la vite prigioniera (6-32#) che fissa i moduli dell'antenna allo chassis.
5. Stendere i cavi dell'antenna nella guida di instradamento sullo chassis.

Fasi successive

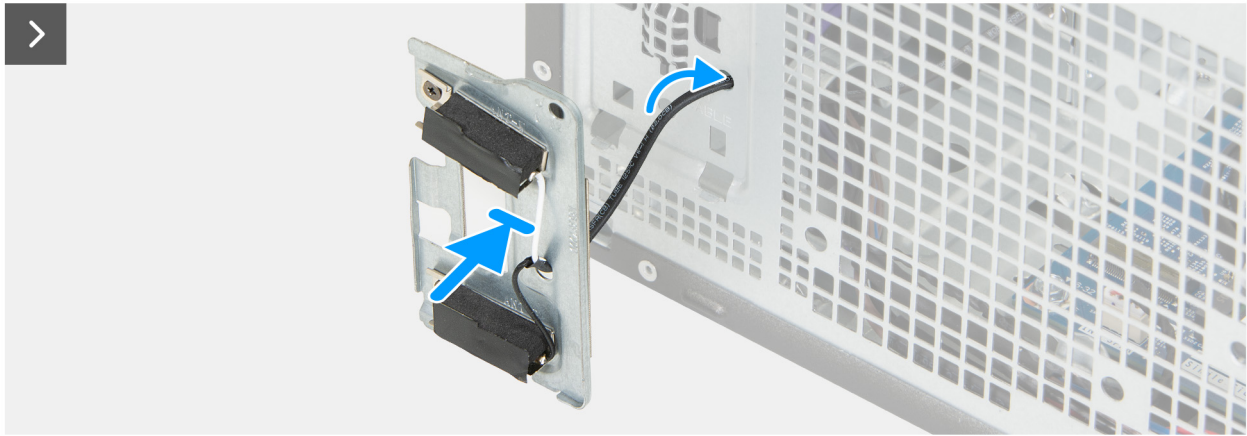
1. Installare la [scheda wireless](#).
2. Installare il [coperchio anteriore](#).
3. Installare il [coperchio lato sinistro](#).
4. Seguire le procedure descritte in [Dopo aver effettuato gli interventi sui componenti interni del computer](#).

Unità di alimentazione

Rimozione dell'unità di alimentazione

 **ATTENZIONE:** Le informazioni contenute in questa sezione di rimozione sono destinate solo ai tecnici di assistenza autorizzati.

Prerequisiti

1. Seguire le procedure descritte in [Prima di effettuare interventi sui componenti interni del computer](#).
2. Rimuovere il [pannello laterale sinistro](#).
3. Rimuovere il [coperchio anteriore](#).
4. Rimuovere il [drive bay](#), se applicabile.
5. Rimuovere la [scheda wireless](#).

Informazioni su questa attività

La seguente figura indica la posizione dell'unità di alimentazione e fornisce una rappresentazione visiva della procedura di rimozione.



3x
6-32#



Figura 46. Rimozione dell'unità di alimentazione



Figura 47. Rimozione dell'unità di alimentazione

Procedura

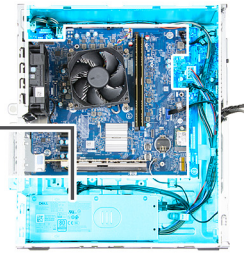
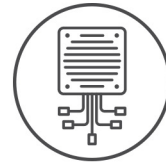
1. Premere il fermaglio di fissaggio e scollegare il cavo di alimentazione del processore dal relativo connettore (ATX CPU1) sulla scheda di sistema.
2. Rimuovere il cavo di alimentazione del processore dalle guide di instradamento sullo chassis.
3. Premere il fermaglio di fissaggio e scollegare il cavo di alimentazione della scheda di sistema dal relativo connettore (ATX SYS) sulla scheda stessa.
4. Rimuovere il cavo di alimentazione della scheda di sistema e i cavi di alimentazione del processore dalla guida di instradamento sullo chassis.
5. Rimuovere le tre viti (6-32#) che fissano l'unità di alimentazione allo chassis.
6. Far scorrere ed estrarre l'unità di alimentazione dallo chassis.

Installazione dell'unità di alimentazione

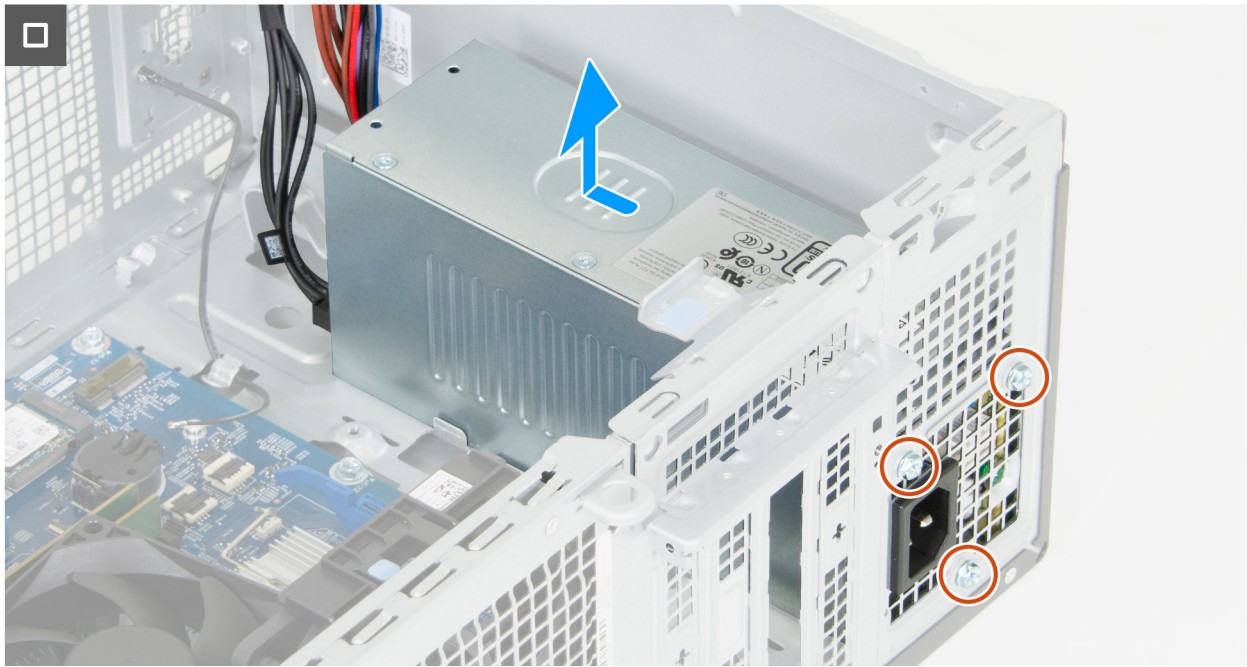
ATTENZIONE: Le informazioni contenute in questa sezione di installazione sono destinate solo ai tecnici di assistenza autorizzati.

Prerequisiti

Se si sta sostituendo un componente, rimuovere il quello esistente prima di eseguire la procedura di installazione.

Informazioni su questa attività

La seguente figura indica la posizione dell'unità di alimentazione e fornisce una rappresentazione visiva della procedura di installazione.



3x
6-32#



Figura 48. Installazione dell'unità di alimentazione



Figura 49. Installazione dell'unità di alimentazione

Procedura

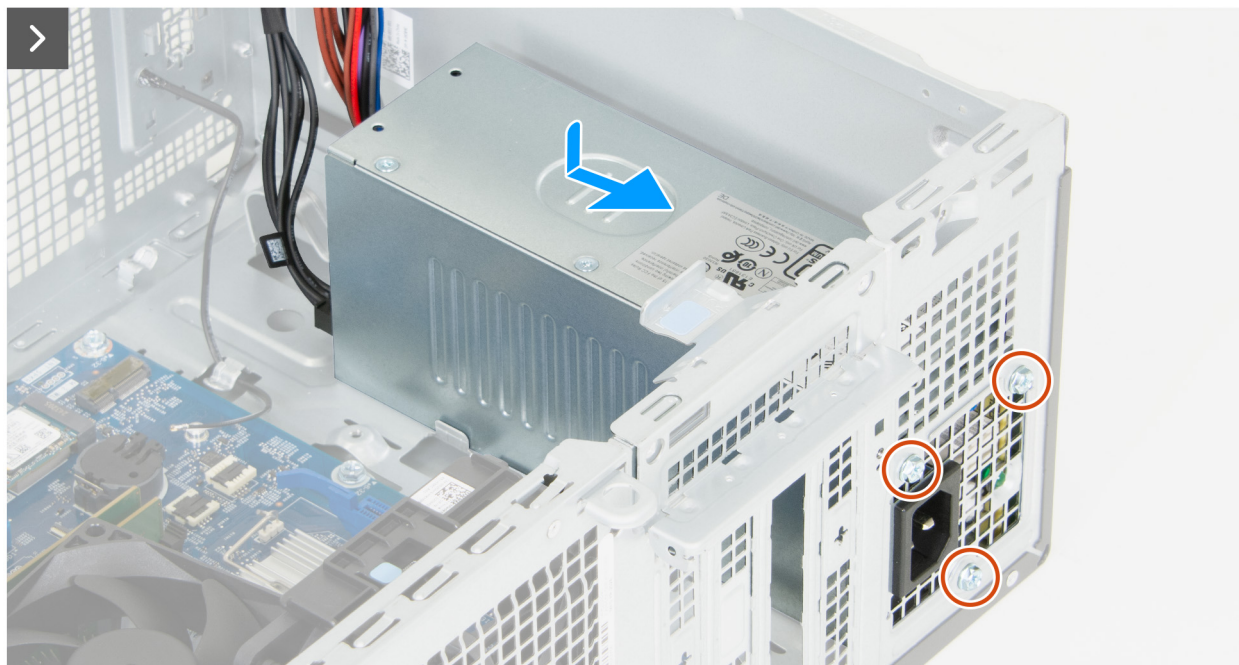
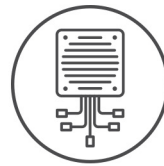
1. Posizionare e far scorrere le linguette presenti sull'unità di alimentazione nei fermi sullo chassis.
2. Allineare i fori delle viti sull'unità di alimentazione con i fori sullo chassis.
3. Ricollocare le tre viti (6-32#) che fissano l'unità di alimentazione allo chassis.
4. Instradare il cavo di alimentazione della scheda di sistema e il cavo di alimentazione del processore attraverso la guida di instradamento sullo chassis.
5. Collegare il cavo di alimentazione della scheda di sistema al relativo connettore (ATX SYS) sulla scheda stessa.
6. Instradare il cavo dell'alimentazione del processore nelle guide di instradamento sullo chassis.
7. Collegare il cavo di alimentazione del processore al relativo connettore (ATX CPU1) sulla scheda di sistema.

Fasi successive

1. Installare la [scheda wireless](#).
2. Installare il [drive bay](#), se applicabile.
3. Installare il [coperchio anteriore](#).
4. Installare il [coperchio lato sinistro](#).
5. Seguire le procedure descritte in [Dopo aver effettuato gli interventi sui componenti interni del computer](#).

Gruppo ventola del processore e dissipatore di calore

Rimozione del gruppo ventola del processore e dissipatore di calore

ATTENZIONE: Le informazioni contenute in questa sezione di rimozione sono destinate solo ai tecnici di assistenza autorizzati.

Prerequisiti

1. Seguire le procedure descritte in [Prima di effettuare interventi sui componenti interni del computer](#).
2. Rimuovere il [pannello laterale sinistro](#).
3. Rimuovere il [drive bay](#), se applicabile.

Informazioni su questa attività

AVVERTENZA: il dissipatore di calore può surriscaldarsi durante il funzionamento normale. Fornire al dissipatore di calore tempo sufficiente per raffreddarsi prima di toccarlo.

ATTENZIONE: Per garantire il massimo raffreddamento del processore, non toccare le aree di trasferimento di calore sul dissipatore di calore. Il sebo della pelle può ridurre la capacità di trasferimento di calore della pasta termoconduttiva.

La figura seguente indica la posizione del gruppo ventola di elaborazione e dissipatore di calore, e fornisce una rappresentazione visiva della procedura di rimozione.



Figura 50. Rimozione del gruppo ventola del processore e dissipatore di calore

Procedura

1. Scollegare il cavo della ventola dal relativo connettore (FAN CPU) sulla scheda di sistema.
2. In ordine inverso sequenziale (4>3>2>1), allentare le quattro viti di fissaggio (M3) del gruppo dissipatore di calore e ventola del processore alla scheda di sistema.
3. Sollevare il gruppo ventola del processore e dissipatore di calore per estrarlo dalla scheda di sistema.

Installazione del gruppo ventola del processore e dissipatore di calore

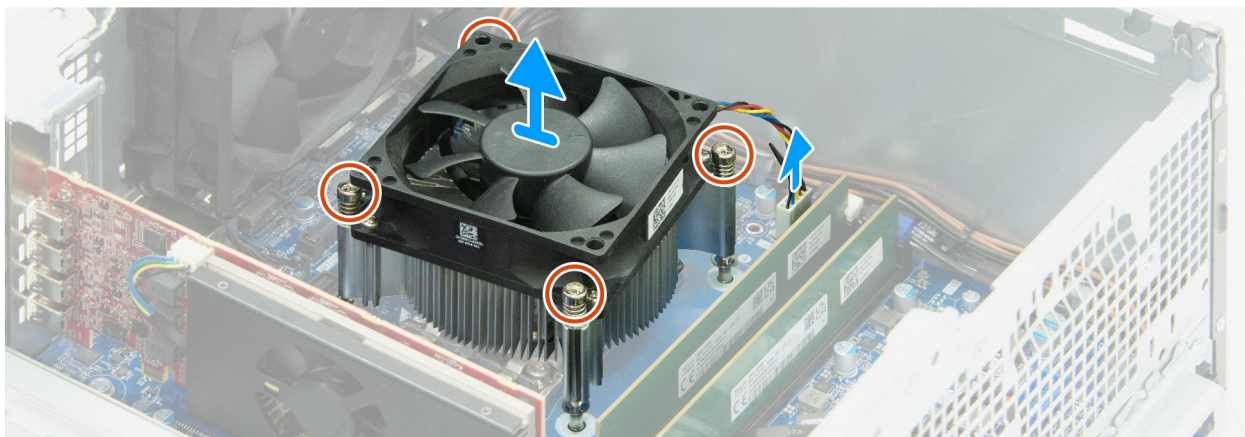
ATTENZIONE: Le informazioni contenute in questa sezione di installazione sono destinate solo ai tecnici di assistenza autorizzati.

Prerequisiti

Se si sta sostituendo un componente, rimuovere il quello esistente prima di eseguire la procedura di installazione.

Informazioni su questa attività

N.B.: Durante l'installazione di questo componente, utilizzare la pasta termica fornita nel kit per garantire una conduttività termica ottimale.

La figura seguente indica la posizione del gruppo della ventola di elaborazione e dissipatore di calore, e fornisce una rappresentazione visiva della procedura di installazione.



Figura 51. Installazione del gruppo ventola del processore e dissipatore di calore

Procedura

1. Procedendo delicatamente, collocare il gruppo dissipatore di calore e ventola sul processore.
2. Allineare le viti che fissano il gruppo della ventola del processore e del dissipatore di calore ai fori della vite sulla scheda di sistema.
3. In ordine sequenziale (1>2>3>4) serrare le quattro viti di fissaggio che assicurano il gruppo ventola del processore e dissipatore di calore alla scheda di sistema.
4. Collegare il cavo della ventola al relativo connettore (FAN CPU) sulla scheda di sistema.

Fasi successive

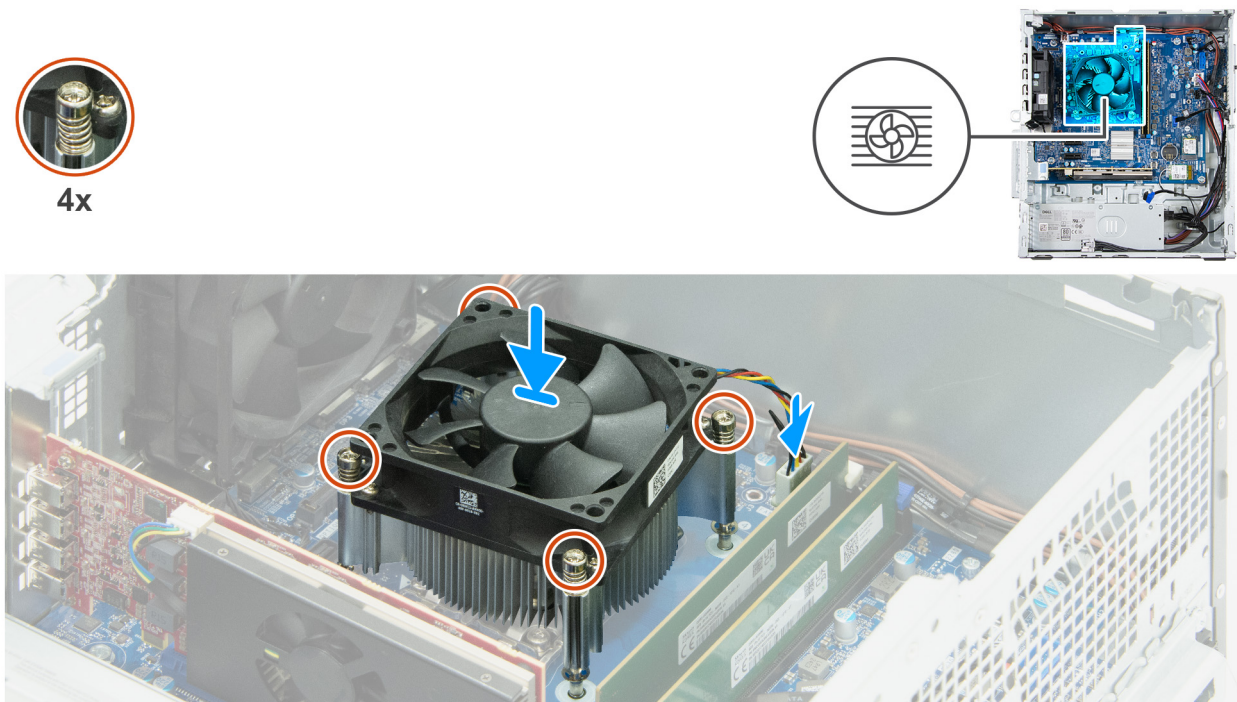
1. Installare il [drive bay](#), se applicabile.
2. Installare il [coperchio lato sinistro](#).
3. Seguire le procedure descritte in [Dopo aver effettuato gli interventi sui componenti interni del computer](#).

Processore

Rimozione del processore

ATTENZIONE: Le informazioni contenute in questa sezione di rimozione sono destinate solo ai tecnici di assistenza autorizzati.

Prerequisiti

1. Seguire le procedure descritte in [Prima di effettuare interventi sui componenti interni del computer](#).
2. Rimuovere il [pannello laterale sinistro](#).
3. Rimuovere il [drive bay](#), se applicabile.
4. Rimuovere il [gruppo ventola del processore e dissipatore di calore](#).

Informazioni su questa attività

AVVERTENZA: Il processore può diventare molto caldo durante il normale funzionamento. Fornire al processore tempo sufficiente per raffreddarsi prima di toccarlo.

ATTENZIONE: Per garantire il massimo raffreddamento del processore, non toccare le aree di trasferimento di calore sul processore. Il sebo della pelle può ridurre la capacità di trasferimento di calore della pasta termoconduttiva.

La seguente immagine indica la posizione del processore e fornisce una rappresentazione visiva della procedura di rimozione.



Figura 52. Rimozione del processore

Procedura

1. Premere la leva di sblocco verso il basso, quindi tirarla lontano dal processore per sganciarlo dalla linguetta di fissaggio.
2. Estendere completamente la leva di sblocco.
3. Aprire il coperchio del processore.

ATTENZIONE: Quando si rimuove il processore, non toccare i piedini all'interno del socket e non permettere che oggetti cadano sui piedini del socket.

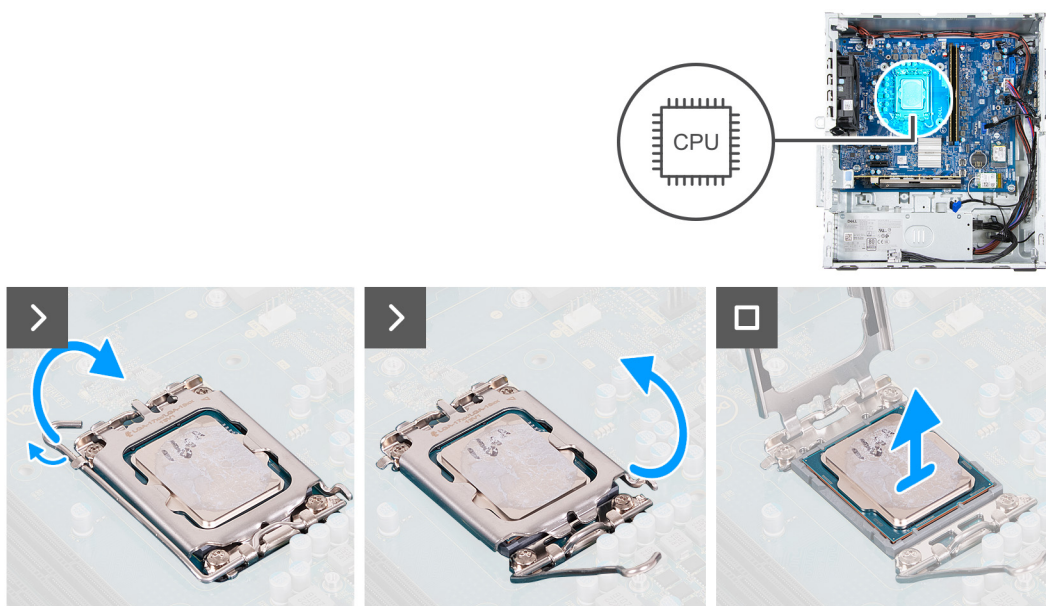
4. Sollevare delicatamente il processore dal socket del processore (CPU).

Installazione del processore

ATTENZIONE: Le informazioni contenute in questa sezione di installazione sono destinate solo ai tecnici di assistenza autorizzati.

Prerequisiti

Se si sta sostituendo un componente, rimuovere il quello esistente prima di eseguire la procedura di installazione.

Informazioni su questa attività

La seguente immagine indica la posizione del processore e fornisce una rappresentazione visiva della procedura di Installazione.



Figura 53. Installazione del processore

Procedura

1. Assicurarsi che la leva di sblocco e il coperchio del processore siano completamente estesi in posizione aperta.

N.B.: L'angolo del piedino 1 del processore ha un triangolo che si allinea con l'angolo sul piedino 1 del socket del processore stesso. Quando il processore è correttamente posizionato, tutti e quattro gli angoli sono allineati alla stessa altezza. Se uno o più angoli del processore sono più alti degli altri, il processore non è inserito correttamente.

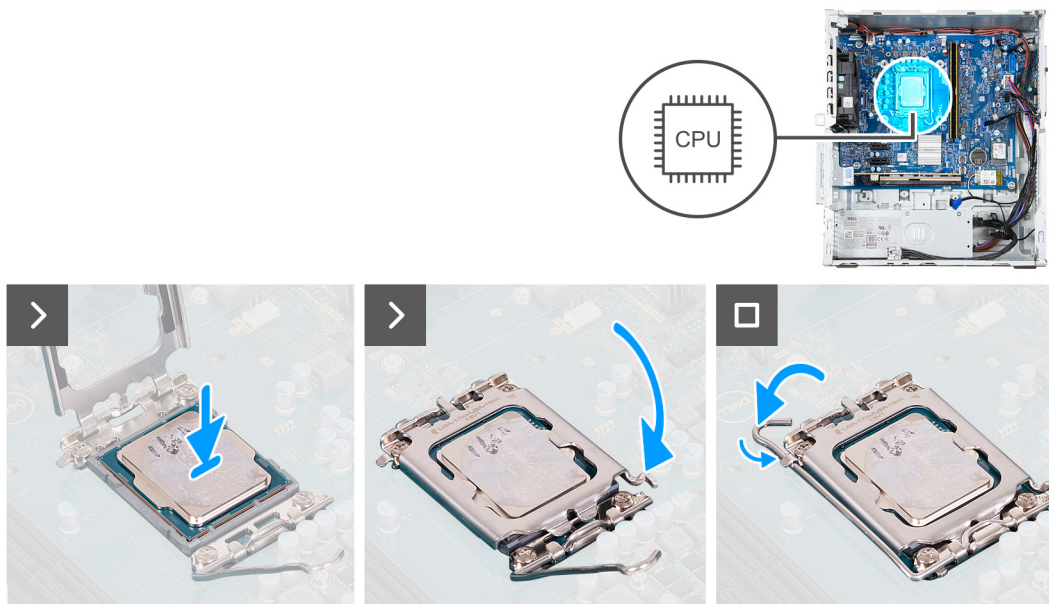
2. Allineare le tacche sul processore con le linguette sul socket del processore e posizionare il processore nel socket (CPU).

ATTENZIONE: Accertarsi che le linguette presenti sul coperchio del processore siano posizionate al di sotto della tacca della leva di sblocco.

3. Quando il processore è completamente inserito nel socket, ruotare la leva di sblocco verso il basso e collocarla sotto la linguetta sul coperchio del processore.

Fasi successive

1. Installare il [gruppo ventola del processore e dissipatore di calore](#).
2. Installare il [drive bay](#), se applicabile.
3. Installare il [coperchio lato sinistro](#).
4. Seguire le procedure descritte in [Dopo aver effettuato gli interventi sui componenti interni del computer](#).

Scheda di sistema



Rimozione della scheda di sistema

 **ATTENZIONE:** Le informazioni contenute in questa sezione di rimozione sono destinate solo ai tecnici di assistenza autorizzati.

Prerequisiti

1. Seguire le procedure descritte in [Prima di effettuare interventi sui componenti interni del computer](#).
2. Rimuovere il [pannello laterale sinistro](#).
3. Rimuovere il [coperchio della batteria a bottone](#).
4. Rimuovere la [batteria a bottone](#).
5. Rimuovere il [coperchio anteriore](#).
6. Rimuovere la [memoria](#).
7. Rimuovere l'[unità SSD M.2 2230](#).
8. Rimuovere la [scheda wireless](#).
9. Rimuovere la [scheda grafica](#).
10. Rimuovere il [drive bay](#), se applicabile.
11. Rimuovere la [ventola](#).
12. Rimuovere il [modulo della porta seriale](#), se applicabile.
13. Rimuovere il [gruppo ventola del processore e dissipatore di calore](#).
14. Rimuovere il [processore](#).

Informazioni su questa attività

-  **N.B.:** Le informazioni del codice di matricola del computer sono integrate sulla scheda di sistema. Inserire il codice di matricola nel programma di configurazione del BIOS dopo aver ricollocato la scheda di sistema.
-  **N.B.:** Il ricollocamento della scheda di sistema annulla eventuali modifiche apportate al BIOS mediante il programma di configurazione del BIOS. È necessario apportare nuovamente le modifiche appropriate dopo aver ricollocato la scheda di sistema.



Figura 54. Callout della scheda di sistema

- | | |
|--|---|
| 1. Modulo della porta seriale (KB, MS SERIALE) | 2. Cavo di alimentazione del processore (ATX CPU1) |
| 3. Socket del processore (CPU) | 4. Cavo del gruppo ventola del processore e dissipatore di calore (FAN CPU) |
| 5. Slot di memoria (DIMM2) | 6. Slot di memoria (DIMM1) |
| 7. Cavo del pulsante di alimentazione (PWR SW) | 8. Connettore della scheda multimediale (SD CARD) |
| 9. Cavo di alimentazione della scheda di sistema (ATX SYS) | 10. Cavo di alimentazione del disco rigido (SATA PWR) |
| 11. Cavo dati del disco rigido (SATA - 3) | 12. Slot dell'unità SSD (M.2 PCIe SSD - 0) |
| 13. Slot per schede senza fili (M.2 WLAN) | 14. socket batteria a bottone (RTC) |
| 15. Slot PCIe x16 (SLOT 3) | 16. Slot PCIe x1 (SLOT 2) |
| 17. Slot PCIe x1 (SLOT 1) | 18. Cavo della ventola (FAN SYS2) |

Le seguenti immagini indicano la posizione della scheda di sistema e forniscono una rappresentazione visiva della procedura di rimozione.

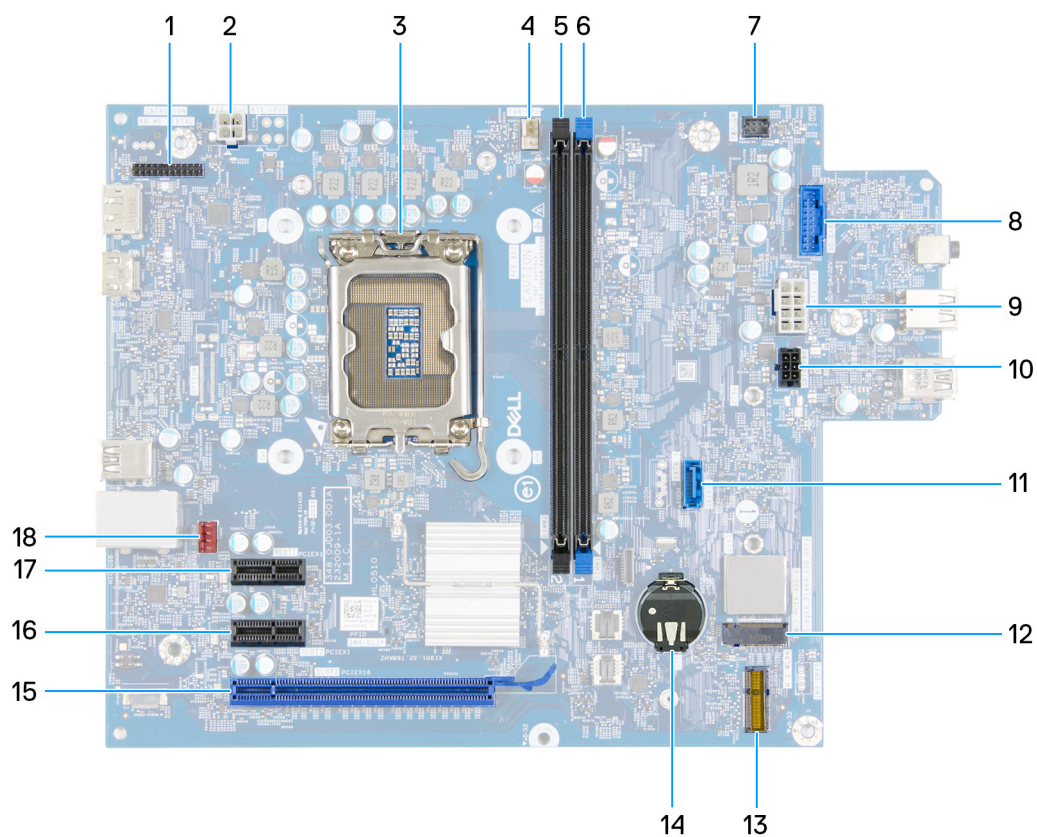

Figura 55. Rimozione della scheda di sistema



Figura 56. Rimozione della scheda di sistema

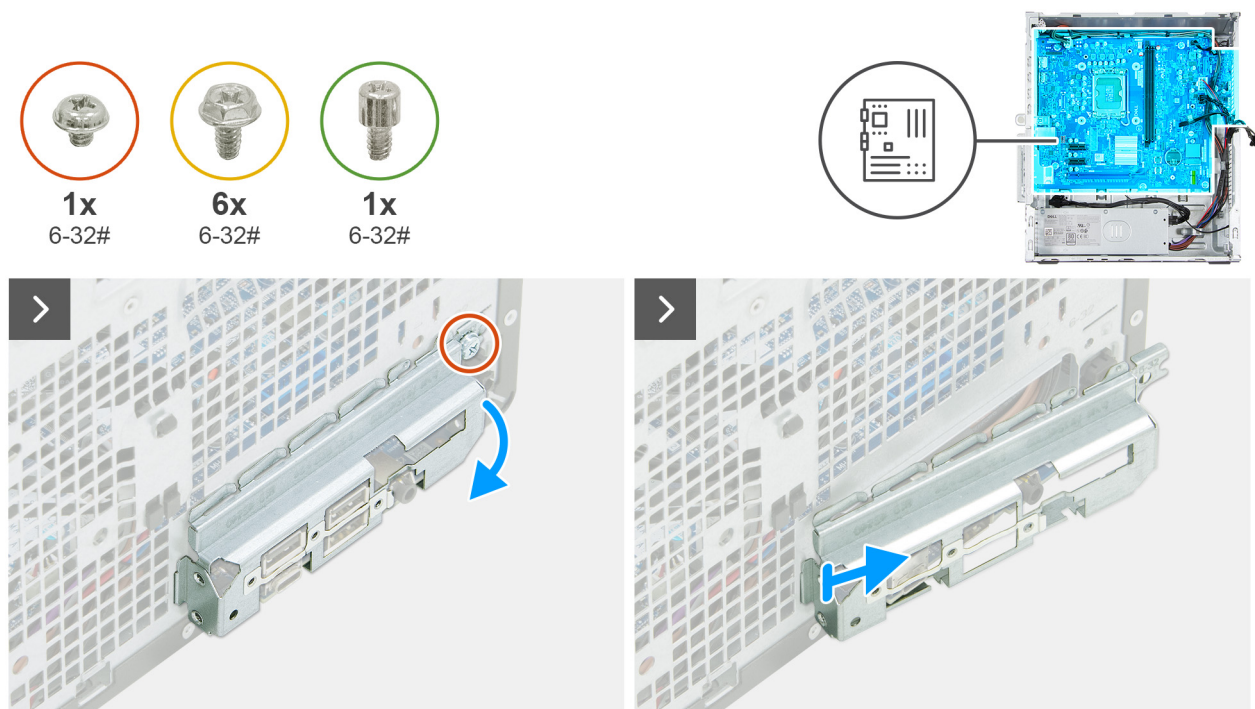

Figura 57. Rimozione della scheda di sistema

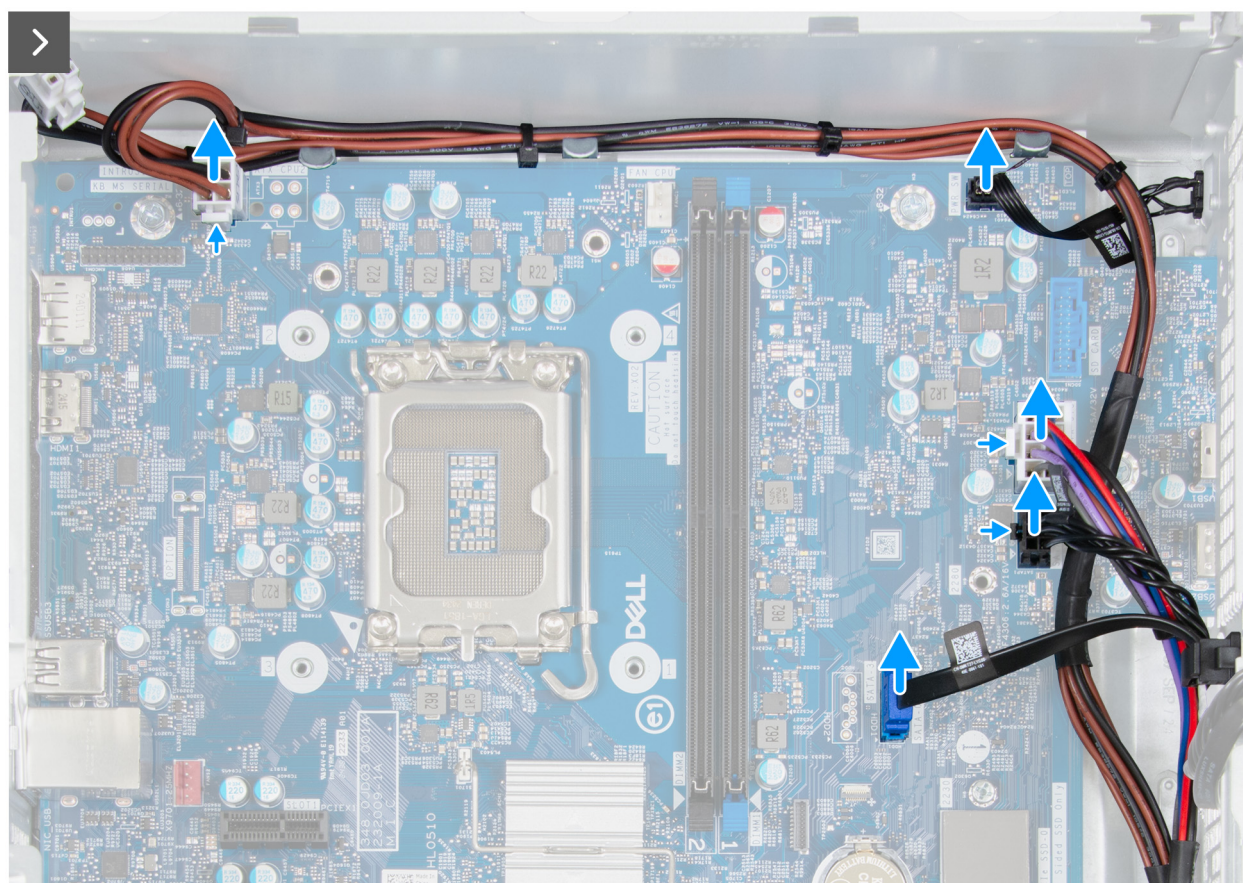

Figura 58. Rimozione della scheda di sistema

Procedura

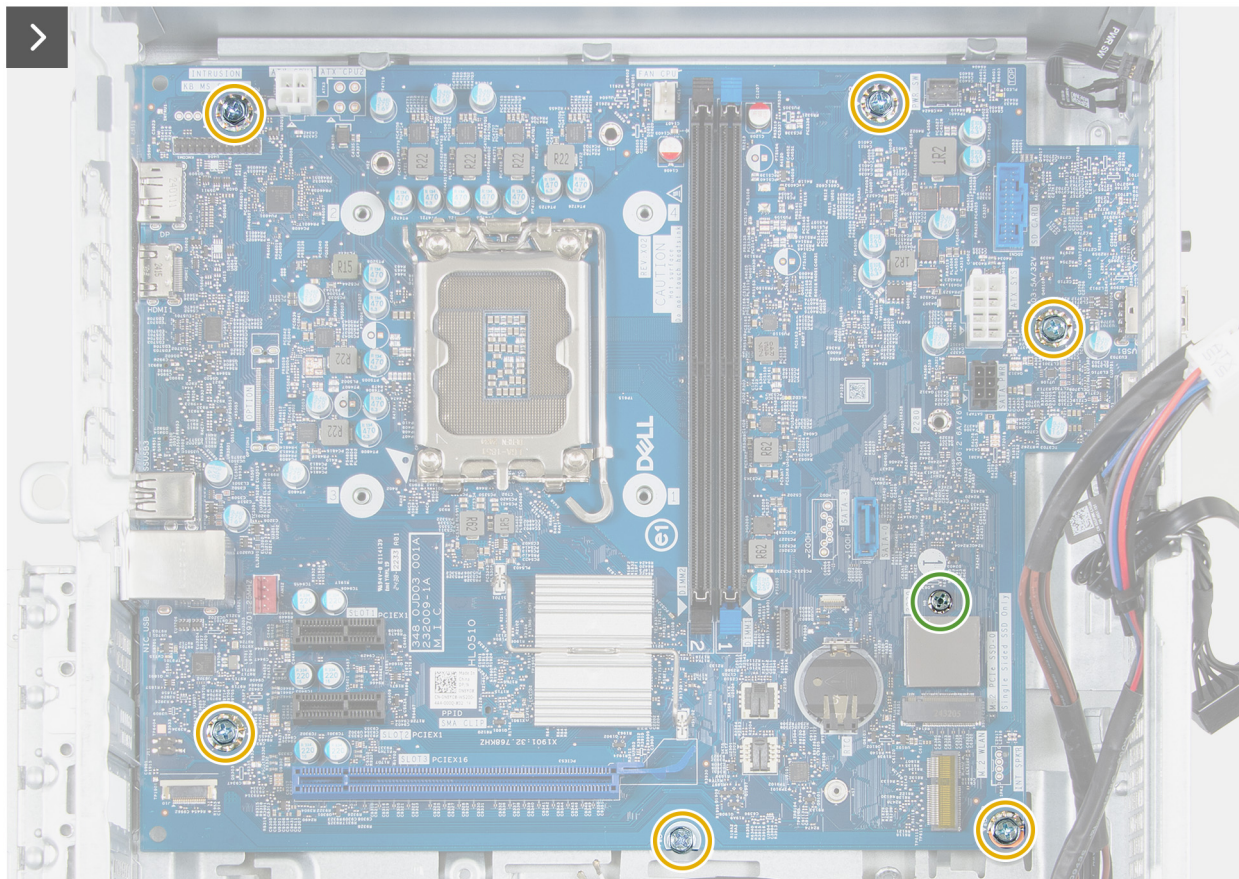
1. Rimuovere la vite (6-32#) che fissa la staffa di I/O anteriore allo chassis.
2. Rimuovere e sollevare la staffa anteriore di I/O dallo chassis.
3. Premere i fermagli di fissaggio e scollegare il cavo di alimentazione del processore dai connettori (ATX CPU1) sulla scheda di sistema.
4. Rimuovere il cavo di alimentazione del processore dalle guide di instradamento sullo chassis.
5. Scollegare il cavo del pulsante di accensione dal relativo connettore (PWR SW) sulla scheda di sistema.
6. Premere il fermaglio di fissaggio e scollegare il cavo di alimentazione della scheda di sistema dal relativo connettore (ATX SYS) sulla scheda stessa.
7. Premere il fermaglio di fissaggio e scollegare il cavo di alimentazione del disco rigido dal relativo connettore (SATA PWR) sulla scheda di sistema.
8. Scollegare il cavo dati del disco rigido dal relativo connettore (SATA - 3) sulla scheda di sistema.
9. Rimuovere il montaggio della vite dell'unità SSD (6-32#) che fissa la scheda di sistema allo chassis.
10. Rimuovere le 6 viti (6-32#) che fissano la scheda di sistema allo chassis.
11. Sollevare la scheda di sistema in diagonale e rimuoverla dallo chassis.

Installazione della scheda di sistema

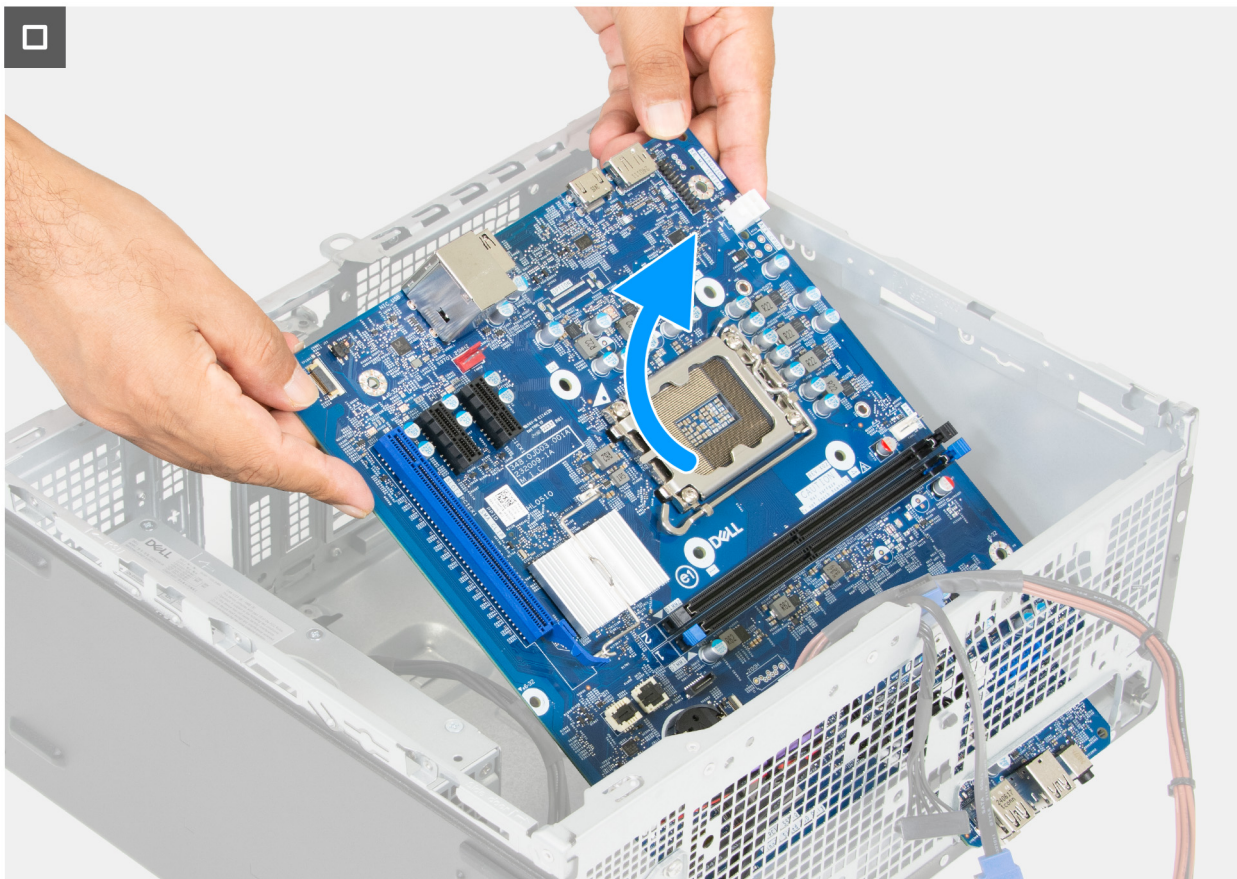
ATTENZIONE: Le informazioni contenute in questa sezione di installazione sono destinate solo ai tecnici di assistenza autorizzati.

Prerequisiti

Se si sta sostituendo un componente, rimuovere il quello esistente prima di eseguire la procedura di installazione.

Informazioni su questa attività



Figura 59. Callout della scheda di sistema

1. Modulo della porta seriale (KB, MS SERIALE)
2. Cavo di alimentazione del processore (ATX CPU1)
3. Socket del processore (CPU)
4. Cavo del gruppo ventola del processore e dissipatore di calore (FAN CPU)
5. Slot di memoria (DIMM2)
6. Slot di memoria (DIMM1)
7. Cavo del pulsante di alimentazione (PWR SW)
8. Connettore della scheda multimediale (SD CARD)
9. Cavo di alimentazione della scheda di sistema (ATX SYS)
10. Cavo di alimentazione del disco rigido (SATA PWR)
11. Cavo dati del disco rigido (SATA - 3)
12. Slot dell'unità SSD (M.2 PCIe SSD - 0)
13. Slot per schede senza fili (M.2 WLAN)
14. socket batteria a bottone (RTC)
15. Slot PCIe x16 (SLOT 3)
16. Slot PCIe x1 (SLOT 2)
17. Slot PCIe x1 (SLOT 1)
18. Cavo della ventola (FAN SYS2)

Le seguenti immagini indicano la posizione della scheda di sistema e forniscono una rappresentazione visiva della procedura di installazione.

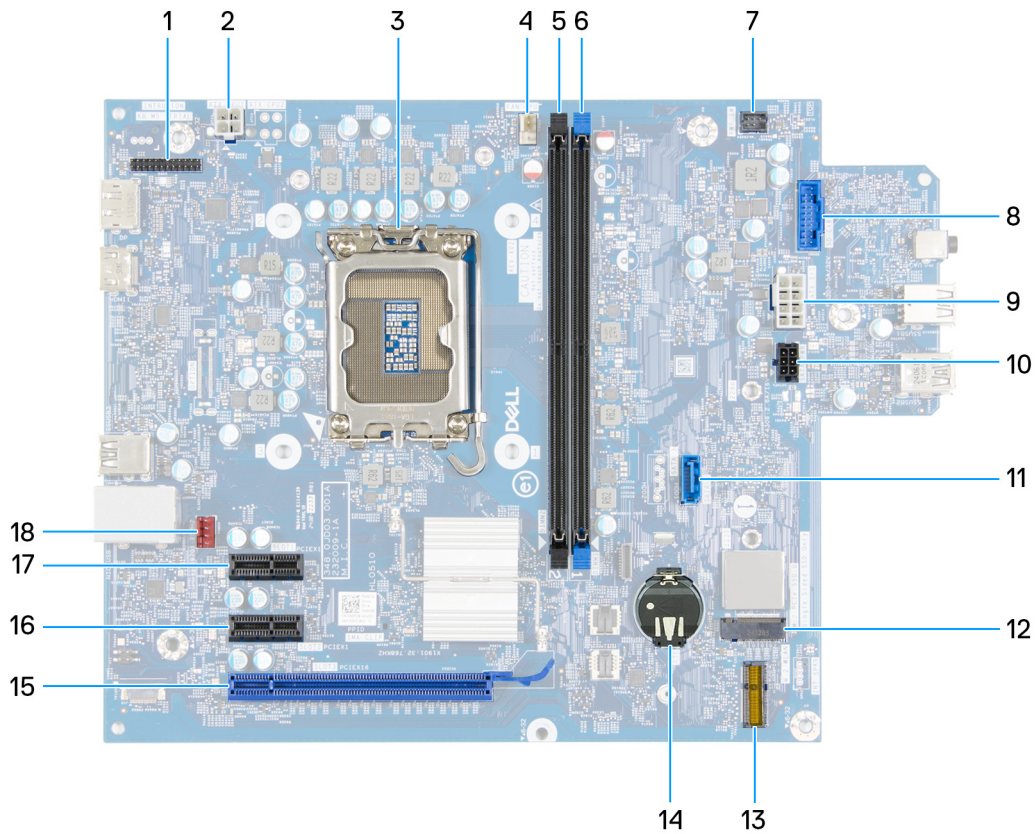

1x
6-32#



6x
6-32#



1x
6-32#



Figura 60. Installazione della scheda di sistema



Figura 61. Installazione della scheda di sistema

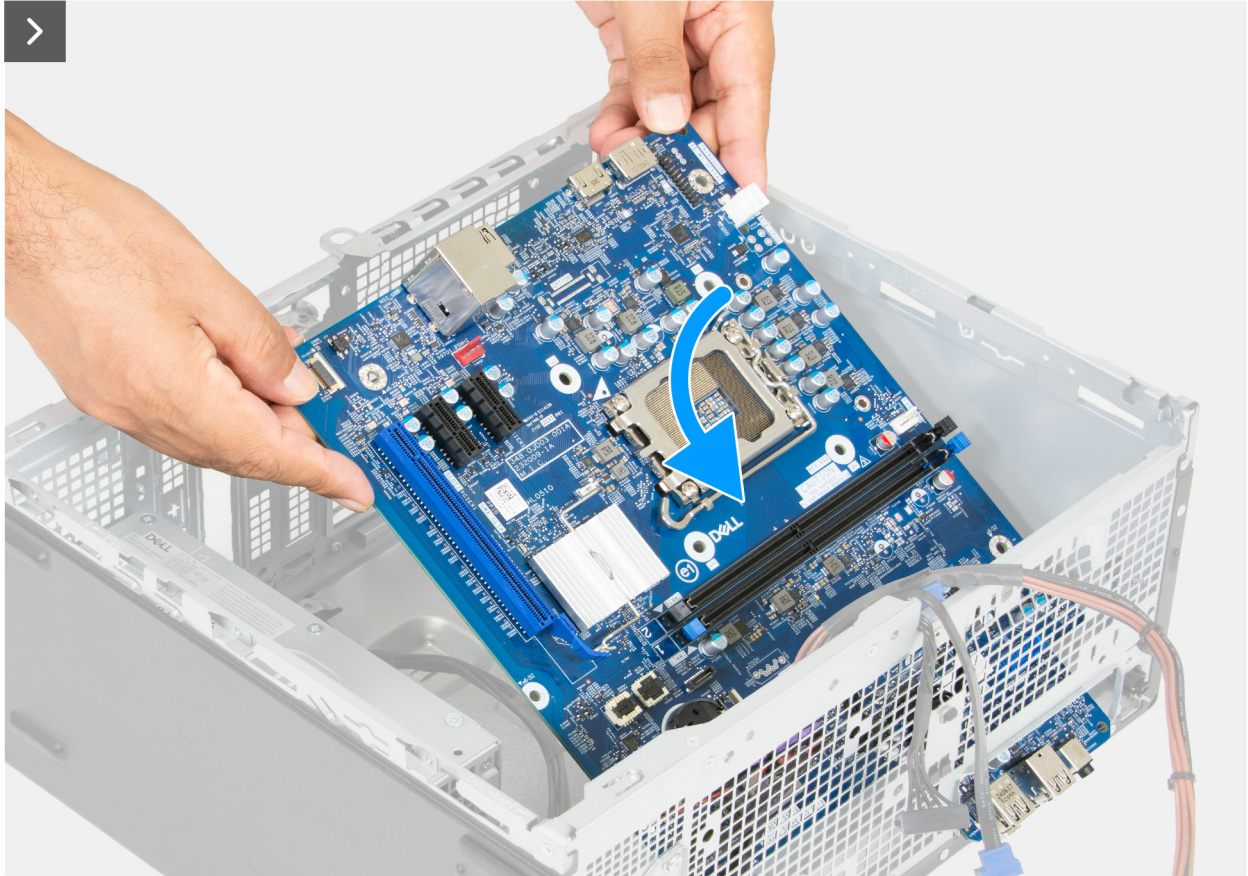

Figura 62. Installazione della scheda di sistema

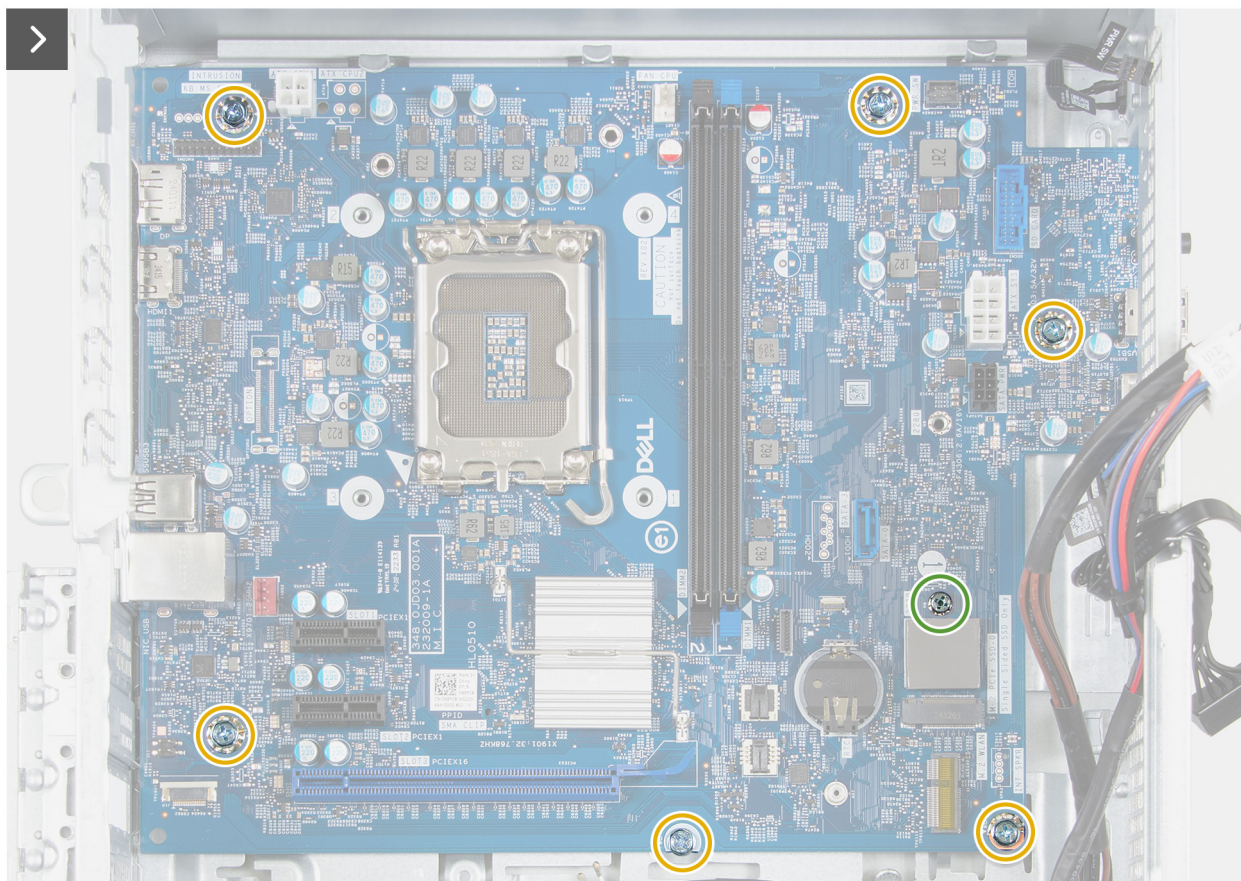

Figura 63. Installazione della scheda di sistema

Procedura

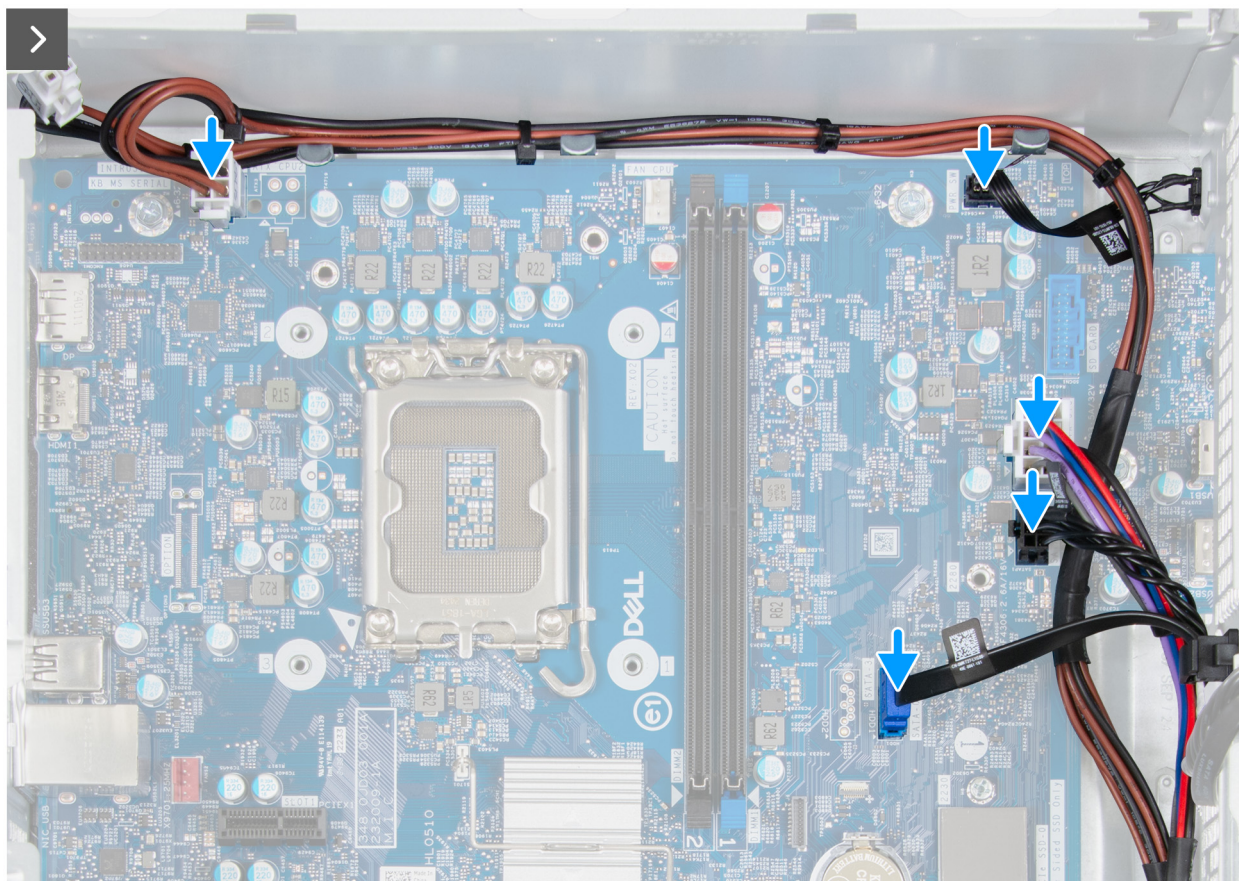
1. Far scorrere le porte di I/O anteriori sulla scheda di sistema negli slot di I/O anteriori sullo chassis.
2. Allineare i fori delle viti sulla scheda di sistema ai fori sul telaio.
3. Ricollocare le 6 viti (6-32#) che fissano la scheda di sistema allo chassis.
4. Ricollocare il montaggio della vite dell'unità SSD (6-32#) che fissa la scheda di sistema allo chassis.
5. Collegare il cavo dati del disco rigido al relativo connettore (SATA - 3) sulla scheda di sistema.
6. Collegare il cavo di alimentazione del disco rigido al relativo connettore (SATA PWR) sulla scheda di sistema.
7. Collegare il cavo di alimentazione della scheda di sistema al relativo connettore (ATX SYS) sulla scheda stessa.
8. Collegare il cavo del pulsante di accensione al relativo connettore (PWR SW) sulla scheda di sistema.

9. Instradare il cavo dell'alimentazione del processore nelle guide di instradamento sullo chassis.
10. Collegare il cavo di alimentazione del processore ai relativi connettori (ATX CPU1) sulla scheda di sistema.
11. Posizionare e allineare gli slot sulla staffa di I/O anteriore alle porte di I/O sulla scheda di sistema.
12. Allineare il foro della vite sulla staffa di I/O anteriore a quello sullo chassis.
13. Ricollocare la vite (6-32#) che fissa la staffa di I/O anteriore allo chassis.

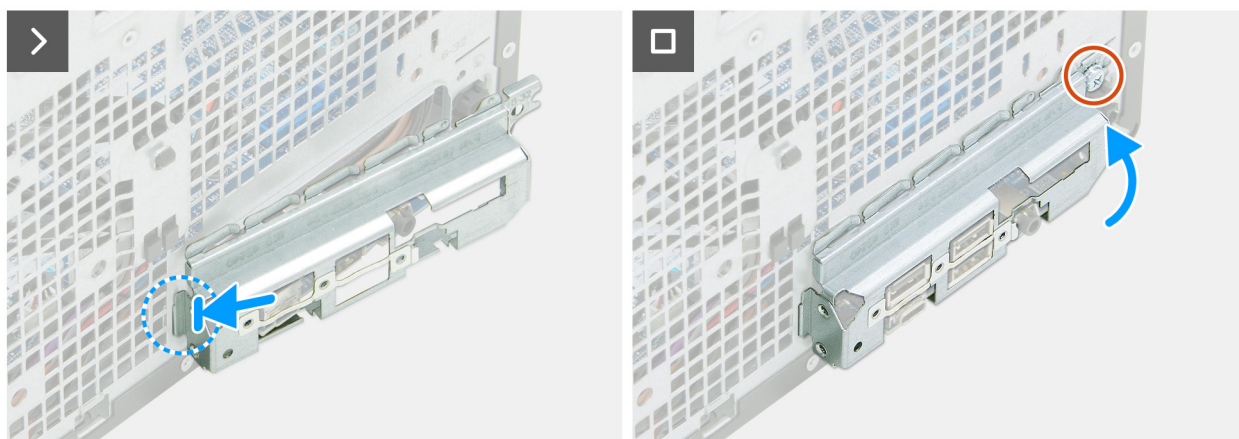
Fasi successive

1. Installare il [processore](#).
2. Installare il [gruppo ventola del processore e dissipatore di calore](#).
3. Installare il [modulo della porta seriale](#), se applicabile.
4. Installare la [ventola](#).
5. Installare il [drive bay](#), se applicabile.
6. Installare la [scheda grafica](#).
7. Installare la [scheda wireless](#).
8. Installare l'[unità SSD M.2 2230](#).
9. Installare la [memoria](#).
10. Installare il [coperchio anteriore](#).
11. Installare la [batteria a bottone](#).
12. Installare il [coperchio della batteria a bottone](#).
13. Installare il [coperchio lato sinistro](#).
14. Seguire le procedure descritte in [Dopo aver effettuato gli interventi sui componenti interni del computer](#).

Software

Il presente capitolo descrive i sistemi operativi supportati e fornisce istruzioni su come installare i driver.

Sistema operativo

Dell Pro Tower Essential QVT1260 supporta i seguenti sistemi operativi:

- Windows 11 Home
- Windows 11 Pro
- Windows 11 Home National Education
- Windows 11 Pro National Education

Driver e download

Durante la risoluzione dei problemi, il download o l'installazione dei driver, si consiglia di leggere [l'articolo della Knowledge Base di Dell Domande frequenti sui driver e sui download](#).

Configurazione del BIOS

ATTENZIONE: Alcune modifiche possono compromettere il funzionamento del computer. Prima di modificare le impostazioni nella configurazione del BIOS, si consiglia di annotare quelle originali per riferimento futuro.

N.B.: A seconda del computer e dei dispositivi installati, le opzioni elencate in questa sezione potrebbero variare.

Utilizzare la configurazione del BIOS per i seguenti scopi:

- Ottenere informazioni sull'hardware installato sul computer, come la quantità di RAM e le dimensioni del dispositivo di storage.
- Modificare le informazioni di configurazione del sistema.
- Impostare o modificare le opzioni selezionabili dall'utente, ad esempio la password utente, l'abilitazione o la disabilitazione dei dispositivi di base e la configurazione delle impostazioni del disco rigido.

Accesso al programma BIOS Setup

Informazioni su questa attività

Accendere (o riavviare) il computer e premere immediatamente F2.

Tasti di navigazione

N.B.: per la maggior parte delle opzioni di configurazione del BIOS, le modifiche effettuate sono registrate ma non hanno effetto fino al riavvio del computer.

Tabella 21. Tasti di navigazione

Tasti	Navigazione
Freccia SU	Consente di tornare al campo precedente.
Freccia GIÙ	Consente di passare al campo successivo.
Invio	Permette di selezionare un valore nel campo prescelto (se applicabile) o di seguire il link nel campo.
BARRA SPAZIATRICE	Espande o riduce un elenco a discesa, se applicabile.
Scheda	Porta all'area successiva.
Esc	Passare alla pagina precedente finché non viene visualizzata la schermata principale. Premendo ESC nella schermata principale viene visualizzato un messaggio che chiede se si desidera salvare le modifiche prima di riavviare il computer.

Menu di avvio provvisorio

Per entrare nel **menu di avvio provvisorio**, accendere il computer, quindi premere immediatamente F2.

N.B.: Se il computer non riesce ad accedere al menu di avvio, riavviare il computer e premere immediatamente F2.

Il menu di avvio temporaneo visualizza i dispositivi da cui è possibile procedere all'avvio, inclusa l'opzione di avvio della diagnostica. Le opzioni di avvio sono:

- Unità estraibile (se disponibile)
- Unità STXXXX (se disponibile)

i **N.B.:** XXX denota il numero dell'unità SATA.

- Unità ottica (se disponibile)
- Disco rigido SATA (se disponibile)
- Diagnostica

i **N.B.:** Scegliendo **Diagnostics**, verrà mostrata la schermata **ePSA diagnostics**.

Il **menu di avvio provvisorio** mostra inoltre l'opzione per l'accesso al display della configurazione del sistema.

Menu di avvio provvisorio F12

Per entrare nel menu di avvio provvisorio, accendere o riavviare il computer, quindi premere immediatamente F12.

i **N.B.:** se non si è in grado di accedere al menu di avvio temporaneo, ripetere l'azione precedente.

Il menu di avvio temporaneo visualizza i dispositivi da cui è possibile procedere all'avvio e anche visualizzare le opzioni di avvio della diagnostica. Le opzioni di avvio sono:

- Unità estraibile (se disponibile)
- Unità STXXXX (se disponibile)

i **N.B.:** XXX denota il numero dell'unità SATA.

- Unità ottica (se disponibile)
- Disco rigido SATA (se disponibile)
- Diagnostica

La schermata del menu di avvio temporaneo mostra inoltre l'opzione alla configurazione del BIOS.

Opzioni di configurazione del BIOS

i **N.B.:** A seconda del computer e dei dispositivi installati, gli elementi elencati in questa sezione potrebbero essere visualizzati o meno.

Tabella 22. Opzioni di configurazione del BIOS - Menu Panoramica

Panoramica	
Dell Pro Tower Essential QVT1260	
Versione del BIOS	Mostra il numero di versione del BIOS.
Codice di matricola	Mostra il codice di matricola del computer.
Codice asset	Mostra il codice asset del computer.
Manufacture Date	Mostra la data di produzione del computer.
Ownership Date	Mostra la data di proprietà del computer.
Express Service Code	Mostra il codice di servizio rapido del computer.
Ownership Tag	Mostra il tag di proprietà del computer.
Processor Information	
Processor Type	Mostra il tipo di processore.
Maximum Clock Speed	Mostra la velocità di clock massima del processore.
Core Count	Mostra il numero di core sul processore.
ID processore	Mostra il codice di identificazione del processore.
Processor L2 Cache	Mostra le dimensioni della memoria cache del processore L2.

Tabella 22. Opzioni di configurazione del BIOS - Menu Panoramica (continua)

Panoramica	
Processor L3 Cache	Mostra le dimensioni della memoria cache del processore L3.
Microcode Version (versione del microcodice)	Mostra la versione del microcodice.
Intel Hyper-Threading Capable	Mostra se il processore supporta la tecnologia Hyper-Threading (HT).
Tecnologia Intel vPro	Mostra se viene utilizzata la tecnologia Intel vPro.
Memory Information	
Memory Installed	Mostra la memoria totale installata sul computer.
Memory Available	Mostra la memoria totale disponibile sul computer.
Velocità della memoria	Mostra la velocità di memoria.
Memory Technology	Mostra la tecnologia utilizzata per la memoria.
DIMM 1 Size	Visualizza le dimensioni della memoria installata nel modulo DIMM 1.
DIMM 2 Size	Visualizza le dimensioni della memoria installata nel modulo DIMM 2.
Devices Information	
Video Controller	Mostra il tipo di controller video disponibile sul computer.
Memoria video	Mostra le informazioni sulla memoria video del computer.
Wi-Fi Device	Visualizza le informazioni sul dispositivo senza fili del computer.
Native Resolution	Mostra la risoluzione nativa del computer.
Video BIOS Version	Mostra la versione del BIOS video utilizzato sul computer.
Audio Controller	Mostra le informazioni sul controller audio del computer.
Bluetooth Device	Visualizza le informazioni sul dispositivo Bluetooth del computer.
Indirizzo MAC LOM	Visualizza l'indirizzo MAC del LOM.
Slot 1	Visualizza la scheda installata nello slot PCIe 1.
Slot 2	Visualizza la scheda installata nello slot PCIe 2.
Slot 3	Visualizza la scheda installata nello slot PCIe 3.

Tabella 23. Opzioni di configurazione del BIOS - Menu Configurazione di avvio

Boot Configuration	
Sequenza di avvio	Visualizza la sequenza di avvio e imposta l'ordine in cui il BIOS ricerca i dispositivi di avvio quando individua un sistema operativo da avviare. Aggiungere, eliminare o assegnare priorità ai dispositivi di avvio nell'elenco per l'operazione di avvio.
Enable PXE Boot Priority	Se impostata su Enabled , se viene rilevata un'opzione di avvio PXE, questa verrà aggiunta all'inizio della sequenza di avvio . Quando è impostata su Forzata , qualsiasi opzione di avvio PXE si sovrapporrà alla sequenza di avvio e qualsiasi opzione di avvio PXE esterna avrà un valore superiore rispetto a qualsiasi opzione di avvio PXE interno. L'installazione del sistema operativo non modifica la priorità delle opzioni di avvio PXE.
Timeout di avvio IPV4 PXE esteso	Inserire il valore Extended IPV4 PXE Boot Timeout solo se l'avvio IPV4 PXE ha esito negativo con timeout standard.
Force PXE On Next Boot	Cliccare sulla casella di controllo per abilitare la funzione Force PXE all'avvio successivo.
Secure Digital (SD) Card Boot	Cliccare sulla casella di controllo per abilitare l'avvio da scheda Secure Digital (SD).

Tabella 23. Opzioni di configurazione del BIOS - Menu Configurazione di avvio (continua)



Boot Configuration	
Secure Boot	Secure Boot è un metodo per garantire l'integrità del percorso di avvio eseguendo una convalida aggiuntiva del sistema operativo e delle schede aggiuntive PCI. Il computer interrompe l'avvio del sistema operativo quando un componente non viene autenticato durante il processo di avvio. Secure Boot può essere abilitato nella configurazione del BIOS o utilizzando interfacce di gestione come Dell Command Configure, ma può essere disabilitato solo dalla configurazione del BIOS.
Abilitare Secure Boot	Abilita il computer all'avvio utilizzando solamente un software di avvio verificato. Enable Secure Boot: abilitata per impostazione predefinita. Per una maggiore sicurezza, Dell Technologies consiglia di mantenere abilitata l'opzione Secure Boot per garantire che il firmware UEFI convalidi il sistema operativo durante il processo di avvio.  N.B.: Per abilitare l'avvio sicuro, il computer deve essere in modalità di avvio UEFI, con l'opzione Enable Legacy Option ROMs disattivata.
Modalità avvio sicuro	Abilita o disabilita la modalità di utilizzo Secure Boot. Per impostazione predefinita, l'opzione Deployed Mode è selezionata.  N.B.: Selezionare Deployed Mode per il funzionamento normale di Secure Boot.
Expert Key Management	Consente o impedisce la modifica delle chiavi nei database delle chiavi di protezione PK, KEK, db e dbx.
Enable Custom Mode	Enable Custom Mode: disabilitata per impostazione predefinita.
Custom Mode Key Management	Consente di selezionare i valori personalizzati per la gestione esperta delle chiavi. Per impostazione predefinita, l'opzione PK è selezionata.

Tabella 24. Opzioni di configurazione del BIOS - Menu Dispositivi integrati



Dispositivi integrati	
Date/Time	
Data	Mostra la data corrente nel formato mm/gg/aaaa. Le modifiche al formato della data hanno effetto immediato.
Ora	Imposta l'ora del computer in HH/MM/SS, in formato 24 ore. Il formato è modificabile tra 12 e 24 ore. Le modifiche al formato dell'ora hanno effetto immediato.
Audio	
Enable Audio (Abilita audio)	Attiva tutti i controller audio integrati. Impostazione predefinita: sono abilitate tutte le opzioni.
Enable Microphone	Attiva il microfono. L'opzione Enable Microphone è selezionata per impostazione predefinita.  N.B.: A seconda della configurazione ordinata, l'opzione di configurazione del microfono potrebbe non essere disponibile.
Serial Port	Impostare l'indirizzo della porta seriale. È possibile evitare conflitti di risorse tra i dispositivi disabilitando o mappando nuovamente l'indirizzo della porta.  N.B.: Il sistema può allocare risorse anche se è impostato su Disabled .
Configurazione USB	
Enable Front USB Ports	Abilita le porte USB esterne anteriori.

Tabella 24. Opzioni di configurazione del BIOS - Menu Dispositivi integrati (continua)

Dispositivi integrati	
	Enable Front External USB Ports: abilitata per impostazione predefinita.
Enable Rear Triple USB Ports (Abilita porte triple USB)	Abilita le porte USB esterne posteriori. Enable Rear External USB Ports: abilitata per impostazione predefinita.
Enable USB Boot Support	Abilita l'avvio da un dispositivo di storage di massa USB collegato alle porte USB esterna. Enable USB Boot Support: abilitata per impostazione predefinita.
Configurazione USB anteriore	Cliccare su ciascuna casella di controllo per abilitare ogni singola opzione della porta USB.
Configurazione USB posteriore	Cliccare su ciascuna casella di controllo per abilitare ogni singola opzione della porta USB.

Tabella 25. Opzioni di configurazione del BIOS - Menu Storage

Storage	
SATA/NVMe Operation	
SATA/NVMe Operation	Configura la modalità di funzionamento del controller unità disco rigido SATA integrato. L'opzione AHCI/NVMe è selezionata per impostazione predefinita. Il dispositivo di storage è configurato per la modalità AHCI/NVMe.
Storage Interface	
Port Enablement	Selezionare Onboard drives da abilitare. Per impostazione predefinita, sono abilitate tutte le opzioni di storage.
SMART Reporting	
Enable SMART reporting	Abilita la tecnologia di monitoraggio automatico, analisi e reporting per consentire al BIOS di ricevere informazioni analitiche dai dispositivi di storage integrati e inviare notifiche durante l'avvio su errori del dispositivo di storage e possibili guasti futuri del dispositivo di storage.
Drive Information	
Enable MediaCard	Attiva o disattiva tutte le schede multimediali, oppure attivare o disattivare la scheda multimediale in stato read-only. Per impostazione predefinita, è selezionata l'opzione Secure Digital (SD) Card.

Tabella 26. Opzioni di configurazione del BIOS - Menu Display

Display	
Primary Display	Determina quale controller video diventerà il display principale quando sono disponibili più controller. Quando si seleziona un dispositivo specifico, l'uscita del display è disponibile solo dalle porte situate sul dispositivo selezionato.
Full Screen logo	Questa opzione visualizzerà un logo a schermo intero se l'immagine corrisponde alla risoluzione dello schermo.

Tabella 27. Opzioni di configurazione del BIOS - Menu Connection

Connection	
Network Controller Configuration	
Integrated NIC	Controlla il controller LAN integrato.
Wireless Device Enable	

Tabella 27. Opzioni di configurazione del BIOS - Menu Connection (continua)

Connection	
WLAN	Abilita o disabilita il dispositivo interno WLAN. Per impostazione predefinita, l'opzione WLAN è abilitata.
Bluetooth	Abilita o disabilita il dispositivo interno Bluetooth. Per impostazione predefinita, l'opzione Bluetooth è abilitata.
Enable UEFI Network Stack	Abilita o disabilita lo stack di rete UEFI e controlla il controller LAN integrato. L'opzione Enable UEFI Network Stack è abilitata per impostazione predefinita.
HTTP(s) Boot Feature	
HTTP(s) Boot	Abilita o disabilita la funzione di avvio HTTP(s). Impostazione predefinita: ON
HTTP(s) Boot Modes	Questa piattaforma dispone delle funzionalità di avvio HTTP(s). Quando l'avvio HTTP(s) è abilitato o attivato , sono disponibili le seguenti modalità di avvio. Modalità automatica: l'avvio HTTP(s) estrae automaticamente l'URL di avvio dal DHCP (Dynamic Host Configuration Protocol) Modalità manuale: l'avvio HTTP(s) legge l'URL di avvio fornito dall'utente. Il provisioning del certificato è necessario per connettersi al server di avvio HTTP. Upload: consente di caricare un nuovo certificato. Delete: consente di eliminare il certificato esistente.

Tabella 28. Opzioni di configurazione del BIOS - Menu Power

Alimentazione	
Thermal Management	Abilita o disabilita il raffreddamento delle ventole e gestisce la temperatura del processore per regolare le prestazioni del computer, il rumore e la temperatura. Optimized: selezionata per impostazione predefinita. Impostazione standard per il bilanciamento delle prestazioni, del rumore e della temperatura.
USB Wake Support	
Enable USB Wake Support (Abilita supporto riattivazione USB)	Se questa opzione è abilitata, un dispositivo USB come un mouse o una tastiera può riattivare il computer dalla modalità standby, ibernazione e spegnimento. L'opzione Enable USB Wake Support è abilitata per impostazione predefinita.
AC Behavior	
AC Recovery	Imposta il comportamento del computer quando l'alimentazione viene ripristinata dopo una perdita di alimentazione imprevista.
Active State Power Management	
ASPM	Imposta il livello di ASPM (Active State Power Management). Impostazione predefinita: Auto Avviene l'handshaking tra il dispositivo e l'hub PCI Express per determinare la modalità ASPM migliore supportata dal dispositivo.
Block Sleep	Impedisce o meno al computer di entrare in modalità sospensione (S3) del sistema operativo. Block Sleep: disabilitata per impostazione predefinita. i N.B.: Se l'opzione è abilitata, il computer non entrerà in modalità di sospensione, Intel Rapid Start sarà disattivato automaticamente, e l'opzione di alimentazione del sistema operativo sarà vuota se è impostata in modalità di sospensione.

Tabella 28. Opzioni di configurazione del BIOS - Menu Power (continua)

Alimentazione	
Deep Sleep Control	<p>Determina quanto è aggressivo il risparmio energetico del computer quando è in stato di arresto o ibernazione.</p> <p>Questa funzione deve essere disabilitata per consentire la riattivazione da tastiera e mouse USB in stato di arresto o ibernazione.</p>

Tabella 29. Opzioni di configurazione del BIOS - Menu Security



Sicurezza	
Sicurezza Trusted Platform Module (TPM) 2.0	<p>Il Trusted Platform Module (TPM) fornisce vari servizi crittografici che fungono da colonna portante per molte tecnologie di sicurezza della piattaforma. Trusted Platform Module (TPM) è un dispositivo di sicurezza che memorizza le chiavi generate dal computer per la crittografia e funzioni come BitLocker, Virtual Secure Mode e attestazione remota.</p> <p>Per impostazione predefinita, l'opzione Trusted Platform Module (TPM) è abilitata.</p> <p>Per una maggiore sicurezza, Dell Technologies consiglia di mantenere il Trusted Platform Module (TPM) abilitato per consentire a queste tecnologie di sicurezza di funzionare appieno.</p> <p> N.B.: Le opzioni elencate si applicano ai computer con un chip Trusted Platform Module (TPM) dedicato.</p>
TPM 2.0 Security attivata	<p>Consente di abilitare o disabilitare il TPM.</p> <p>Per impostazione predefinita, è abilitata l'opzione TPM On.</p> <p>Per una maggiore sicurezza, Dell Technologies consiglia di mantenere TPM On per consentire a queste tecnologie di sicurezza di funzionare completamente.</p>
Abilita attestazione	<p>L'opzione Attestation Enable controlla la gerarchia di verifica dell'autenticità del TPM. La disabilitazione dell'opzione Attestation Enable impedisce l'utilizzo del TPM per firmare digitalmente i certificati.</p> <p>Attestation Enable: abilitata per impostazione predefinita.</p> <p>Per una maggiore sicurezza, Dell Technologies consiglia di mantenere abilitata l'opzione Attestation Enable.</p> <p> N.B.: Se disabilitata, questa funzione potrebbe causare problemi di compatibilità o perdita di funzionalità in alcuni sistemi operativi.</p>
Key Storage Enable	<p>L'opzione Key Storage Enable controlla la gerarchia di storage del TPM, utilizzata per archiviare le chiavi digitali. La disabilitazione dell'opzione Key Storage Enable limita la capacità del TPM di archiviare i dati del proprietario.</p> <p>Key Storage Enable: abilitata per impostazione predefinita</p> <p>Per una maggiore sicurezza, Dell Technologies consiglia di mantenere abilitata l'opzione Key Storage Enable.</p> <p> N.B.: Se disabilitata, questa funzione potrebbe causare problemi di compatibilità o perdita di funzionalità in alcuni sistemi operativi.</p>
Clear	<p>Se abilitata, l'opzione Clear cancella le informazioni memorizzate in TPM dopo aver chiuso il BIOS del computer. Questa opzione torna allo stato disabilitato al riavvio del computer.</p> <p>Clear: disabilitata per impostazione predefinita.</p> <p>Dell Technologies consiglia di abilitare l'opzione Clear solo quando è necessario cancellare i dati TPM.</p>
Physical Presence Interface (PPI) Bypass for Clear Commands	<p>Per impostazione predefinita, l'opzione PPI ByPass for clear Commands è disattivata.</p>

Tabella 29. Opzioni di configurazione del BIOS - Menu Security (continua)

Sicurezza	
	Per una maggiore sicurezza, Dell Technologies consiglia di mantenere disattivata l'opzione PPI Bypass for Clear Commands .
Data Wipe on Next Boot	
Start Data Wipe	<p>Data Wipe è un'operazione di cancellazione sicura che elimina le informazioni da un dispositivo di storage.</p> <p>ATTENZIONE: L'operazione Secure Data Wipe elimina le informazioni in modo che non possano essere ricostruite.</p> <p>I comandi come l'eliminazione e il formato nel sistema operativo possono rimuovere i file dalla visualizzazione nel file system. Tuttavia, possono essere ricostruiti tramite mezzi forensi in quanto sono ancora rappresentati sul supporto fisico. La cancellazione dei dati impedisce questa ricostruzione e i dati non possono più essere ripristinati.</p> <p>Se abilitata, l'opzione di cancellazione dei dati richiederà di cancellare tutti i dispositivi di storage collegati al computer al successivo avvio.</p> <p>Start Data Wipe: disabilitata per impostazione predefinita.</p>
Absolute	<p>Absolute Software fornisce varie soluzioni di sicurezza informatica, alcune delle quali richiedono un software preinstallato sui computer Dell e integrato nel BIOS. Per utilizzare queste funzionalità, è necessario abilitare l'impostazione Absolute BIOS e contattare Absolute per la configurazione e l'attivazione.</p> <p>Per impostazione predefinita, l'opzione Absolute è abilitata.</p> <p>Per una maggiore sicurezza, Dell Technologies consiglia di mantenere abilitata l'opzione Absolute.</p> <p>i N.B.: Quando sono attivate le funzionalità Absolute, non è possibile disabilitare Absolute Integration dalla schermata di BIOS Setup.</p>
UEFI Boot Path Security	<p>Questa opzione consente di stabilire se il sistema debba richiedere all'utente di immettere la password di amministratore (se impostata) all'avvio di un dispositivo di percorso di avvio UEFI dal menu F12.</p> <p>Per impostazione predefinita, l'opzione Always, Except Internal HDD è abilitata.</p>
Authenticated BIOS Interface	
Abilita l'interfaccia BIOS autenticata	<p>Consente all'amministratore di controllare l'accesso alla configurazione del BIOS tramite un'interfaccia autenticata. Quando è abilitata, questa opzione garantisce che le modifiche alla configurazione del BIOS sono protette tramite autenticazione.</p> <p>L'opzione Enable Authenticated BIOS Interface è disabilitata per impostazione predefinita.</p>
Clear Certificate Store	<p>Consente all'amministratore di eliminare tutti i certificati memorizzati nel sistema di gestione delle chiavi (KMS). Quando è abilitata, questa opzione rimuove tutti i certificati. Questo potrebbe essere necessario per motivi di sicurezza, oppure se i certificati sono scaduti o non sono più validi.</p> <p>Cancella archivio certificati: disabilitata per impostazione predefinita.</p>
Accesso all'interfaccia di gestibilità legacy	<p>Consente all'amministratore della piattaforma di controllare l'accesso tramite l'interfaccia di gestibilità legacy.</p>
Firmware Device Tamper Detection	<p>Consente di controllare la funzione di rilevamento delle manomissioni del dispositivo firmware. Questa funzione avvisa l'utente quando il dispositivo firmware è manomesso. Se questa opzione è abilitata, sullo schermo del computer viene visualizzato un messaggio di avvertenza e nel registro BIOS Events viene registrato un evento di rilevamento manomissione. Il computer non si riavvia finché l'evento non viene cancellato.</p> <p>Per impostazione predefinita, l'opzione Firmware Device Tamper Detection è abilitata.</p>

Tabella 29. Opzioni di configurazione del BIOS - Menu Security (continua)

Sicurezza	
	Per una maggiore sicurezza, Dell Technologies consiglia di mantenere abilitata l'opzione Firmware Device Tamper Detection .

Tabella 30. Opzioni di configurazione del BIOS - Menu Passwords

Password	
Password dell'amministratore	<p>La password amministratore impedisce l'accesso non autorizzato alle opzioni di configurazione del BIOS. Una volta impostata la password dell'amministratore, le opzioni di BIOS Setup possono essere modificate solo dopo aver specificato la password corretta.</p> <p>Le seguenti regole e dipendenze si applicano alla password dell'amministratore:</p> <ul style="list-style-type: none"> ● Se in precedenza sono state impostate la password del computer e/o quella dello storage interno, non è possibile impostare la password dell'amministratore. ● La password dell'amministratore può essere utilizzata al posto della password del computer e/o di quella dello storage interno. ● Quando è impostata, la password dell'amministratore deve essere fornita durante un aggiornamento del firmware. ● La cancellazione della password dell'amministratore cancella anche la password del computer (se impostata). <p>Dell Technologies consiglia di utilizzare una password amministratore per evitare modifiche non autorizzate alle opzioni di BIOS Setup.</p>
Password di sistema	<p>La password di sistema impedisce al computer di avviarsi in un sistema operativo senza immettere la password corretta.</p> <p>Le seguenti regole e dipendenze si applicano quando si utilizza la password di sistema:</p> <ul style="list-style-type: none"> ● Il computer si arresta quando è inattivo per circa 10 minuti alla richiesta della password del computer. ● Il computer si arresta dopo tre tentativi errati di inserimento della password del computer. ● Il computer si arresta quando si preme il tasto Esc quando viene richiesta la System Password. ● La password del computer non viene richiesta quando il computer si riattiva dalla modalità standby. <p>Dell Technologies consiglia di utilizzare la password del computer nei casi in cui è probabile che un computer venga smarrito o rubato.</p>
Password del dispositivo di storage	<p>La password del dispositivo di storage può essere impostata per impedire l'accesso non autorizzato ai dati memorizzati sul dispositivo. Il computer richiede la password del dispositivo di storage durante l'avvio per sbloccare l'unità. Un dispositivo di archiviazione protetto da password rimane bloccato anche quando viene rimosso dal computer o collocato in un altro computer. Impedisce a un malintenzionato di accedere ai dati sul dispositivo senza autorizzazione.</p> <p>Quando si utilizza la password del dispositivo di storage, si applicano le seguenti regole e dipendenze:</p> <ul style="list-style-type: none"> ● Non è possibile accedere all'opzione della password del dispositivo di storage quando il dispositivo è disabilitato nella configurazione del BIOS. ● Il computer si arresta quando è inattivo per circa 10 minuti alla richiesta della password del dispositivo di storage. ● Il computer si arresta dopo tre tentativi errati di immettere la password del dispositivo di storage e considera il dispositivo come non disponibile. ● Il dispositivo di storage non accetta tentativi di sblocco della password dopo cinque tentativi errati di inserimento della password del disco rigido dalla configurazione del BIOS. La password del dispositivo di storage deve essere reimpostata per poter tentare di sbloccare la nuova password.

i N.B.: Il dispositivo mostrato qui varia a seconda dei dispositivi di storage installati sul computer.

Tabella 30. Opzioni di configurazione del BIOS - Menu Passwords (continua)

<p>Password</p>	<ul style="list-style-type: none"> • Il computer considera il dispositivo di archiviazione come non disponibile quando si preme il tasto Esc quando viene richiesto di inserire la password. • La password del dispositivo di storage non viene richiesta quando il computer si riattiva dalla modalità standby. Quando viene sbloccato dall'utente prima che il computer entri in modalità standby, rimane sbloccato dopo la riattivazione del computer dalla modalità standby. • Se le password del computer e del dispositivo di storage sono impostate sullo stesso valore, il dispositivo si sblocca dopo aver immesso la password del computer corretta. <p>Dell Technologies consiglia di utilizzare la password di un dispositivo di storage per proteggersi dall'accesso non autorizzato ai dati.</p>
<p>Password Configuration</p>	<p>Upper Case Letter</p> <p>Se questa opzione è abilitata, questo campo forza la password a contenere almeno una lettera maiuscola.</p> <p>Lower Case Letter</p> <p>Se questa opzione è abilitata, questo campo forza la password a contenere almeno una lettera minuscola.</p> <p>Digit</p> <p>Se questa opzione è abilitata, questo campo forza la password a contenere almeno una cifra.</p> <p>Special Character</p> <p>Se questa opzione è abilitata, questo campo forza la password a contenere almeno un carattere speciale.</p>
<p>Password Bypass</p>	<p>L'opzione Password Bypass consente al computer di riavviare il sistema operativo senza immettere la password del computer o del disco rigido. Se il computer è già stato avviato nel sistema operativo, si presume che l'utente abbia già inserito la password corretta del computer o del disco rigido.</p> <p> N.B.: Questa opzione non rimuove il requisito per inserire la password dopo l'arresto.</p> <p>Per impostazione predefinita, l'opzione Password Bypass è abilitata.</p> <p>Per una maggiore sicurezza, Dell Technologies consiglia di mantenere abilitata l'opzione Password Bypass.</p>
<p>Password Changes</p> <p>Allow Non-Admin Password Changes</p>	<p>L'opzione Allow Non-Admin Password Changes nella configurazione del BIOS consente a un utente finale di impostare o modificare le password del computer o del disco rigido senza immettere la password amministratore. Ciò dà a un amministratore il controllo sulle impostazioni del BIOS, ma consente a un utente finale di fornire la propria password.</p> <p>Per impostazione predefinita, l'opzione Allow Non-Admin Password Changes è disabilitata.</p> <p>Per una maggiore sicurezza, Dell Technologies consiglia di mantenere disabilitata l'opzione Allow Non-Admin Password Changes.</p>
<p>Non-Admin Setup Changes</p>	<p>L'opzione Non-Admin Setup Changes consente a un utente finale di configurare i dispositivi wireless senza richiedere la password dell'amministratore.</p> <p>Per impostazione predefinita, l'opzione Non-Admin Setup Changes è disabilitata.</p> <p>Per una maggiore sicurezza, Dell Technologies consiglia di mantenere disabilitata l'opzione Non-Admin Setup Changes.</p>

Tabella 30. Opzioni di configurazione del BIOS - Menu Passwords (continua)

Password	
Admin Setup Lockout	<p>L'opzione Admin Setup Lockout impedisce a un utente finale di visualizzare la configurazione del BIOS senza prima immettere la password amministratore (se impostata).</p> <p>L'opzione Admin Setup Lockout è disabilitata per impostazione predefinita.</p> <p>Per una maggiore sicurezza, Dell Technologies consiglia di mantenere disabilitata l'opzione Admin Setup Lockout.</p>
Recovery Password	<p>La Recovery Password può essere utilizzata quando il proprietario del sistema dimentica le password dell'amministratore, del sistema o del disco rigido. È possibile ottenere un codice di sblocco tramite il Supporto Dell per telefono dopo aver verificato i dettagli del proprietario. Il codice di sblocco esclude e rimuove la password esistente.</p> <p>i N.B.: Quando la password di un disco rigido viene esclusa utilizzando questo metodo, i dati sul disco rigido vengono cancellati se è stata abilitata la cancellazione sicura al momento dell'impostazione della password.</p>
Master Password Lockout	<p>Enable Master Password Lockout (Consenti blocco password master)</p> <p>L'impostazione Master Password Lockout consente di disabilitare la funzione Recovery Password. Se si dimentica la password del computer, di amministratore o disco rigido, il computer diventa inutilizzabile.</p> <p>i N.B.: Quando la password del proprietario è impostata, l'opzione Master Password Lockout non è disponibile.</p> <p>i N.B.: Quando è impostata una password del disco rigido interno, è necessario cancellarla prima di poter modificare il blocco della password master.</p> <p>Enable Master Password Lockout: disabilitata per impostazione predefinita</p> <p>Dell sconsiglia di attivare l'opzione Master Password Lockout a meno che non sia stato implementato il proprio sistema di ripristino della password.</p>
Allow Non-Admin PSID Revert	<p>L'opzione Allow Non-Admin PSID Revert consente a un utente di cancellare la password del disco rigido senza inserire la password amministratore del BIOS. Quando è impostata una password amministratore, la possibilità di immettere il codice PSID è protetta richiedendo l'autenticazione con la password amministratore. Se questa opzione è abilitata, qualsiasi utente può cancellare l'unità senza immettere la password amministratore.</p> <p>Per impostazione predefinita, l'opzione Enable Allow Non-Admin PSID Revert è disabilitata.</p>

Tabella 31. Opzioni di configurazione del BIOS - Menu Update, Recovery

Update, Recovery	
BIOS Recovery from Hard Drive	<p>Consente o meno all'utente di eseguire il ripristino da certe condizioni del BIOS danneggiato utilizzando un file di ripristino sul disco rigido utente primario o una chiavetta USB esterna.</p> <p>L'opzione BIOS Recovery from Hard Drive è abilitata per impostazione predefinita.</p> <p>i N.B.: Il ripristino del BIOS da disco rigido non è disponibile per le unità autocrittografanti (SED).</p> <p>i N.B.: Il ripristino del BIOS è progettato per correggere il blocco BIOS principale e non può funzionare se Boot Block è danneggiato. Inoltre, questa opzione non funzionerà in caso di corruzione CE, corruzione ME o un problema relativo all'hardware. L'immagine di recupero deve trovarsi in una partizione non crittografata sul disco.</p>
BIOS Downgrade	
Allow BIOS Downgrade	Controlla l'aggiornamento del firmware del sistema alle revisioni precedenti.

Tabella 31. Opzioni di configurazione del BIOS - Menu Update, Recovery (continua)

Update, Recovery	
	L'opzione Allow BIOS Downgrade è abilitata per impostazione predefinita.
SupportAssist OS Recovery	Abilita o disabilita il flusso di avvio per lo strumento di ripristino del sistema operativo SupportAssist OS Recovery in caso di determinati errori del computer. L'opzione SupportAssist OS Recovery è abilitata per impostazione predefinita.
BIOSConnect	Abilita o disabilita il ripristino del sistema operativo del servizio cloud, se il sistema operativo principale non riesce a eseguire l'avvio entro un numero di errori maggiore o uguale al valore specificato dall'opzione di configurazione Auto OS Recovery Threshold e il sistema operativo del servizio locale non si avvia o non è installato. Per impostazione predefinita, l'opzione BIOSConnect è abilitata.
Dell Auto OS Recovery Threshold	Consente di controllare il flusso automatico di avvio per la console di risoluzione del sistema SupportAssist e per lo strumento di ripristino del sistema operativo Dell. Per impostazione predefinita, il valore Dell Auto OS Recovery Threshold è impostato su 2.

Tabella 32. Opzioni di configurazione del BIOS - Menu System Management

System Management	
Codice di matricola	Mostra il codice di matricola del computer.
Codice asset	Crea un codice asset del computer che può essere utilizzato da un amministratore IT per identificare un determinato computer in modo univoco.  N.B.: Una volta impostato nel BIOS, il codice asset non può essere modificato.
Wake on LAN	Consente o impedisce di accendere il computer tramite un segnale speciale LAN. Wake on LAN: disabilitata per impostazione predefinita.
Auto On Time	Consente di impostare l'accensione automatica del computer ogni giorno o a una data e ad un orario prestabiliti. Questa opzione è configurabile solo se la modalità di accensione automatica è impostata su Everyday (Ogni giorno), Weekdays (Giorni feriali) o Selected Days (Giorni selezionati). L'opzione Auto On Time è disabilitata per impostazione predefinita.
SERR Messages	Abilitare i messaggi SERR.
First Power On Date	Imposta la data di proprietà.
Diagnostica	
OS Agent Requests	Consente agli agenti del sistema operativo Dell di pianificare la diagnostica integrata in un avvio successivo.
Power-on-Self-Test Automatic Recovery	Abilita Power-on-Self-Test Automatic Recovery per abilitare il ripristino del BIOS se il computer non risponde prima di completare il Power-on-Self-Test del BIOS.

Tabella 33. Opzioni di configurazione del BIOS - Menu Keyboard

Tastiera	
Enable il LED Bloc Num	Attiva o disattiva il LED Bloc Num all'avvio del computer.

Tabella 34. Opzioni di configurazione del BIOS - Menu Pre-Boot Behavior

Preboot Behavior	
Warnings and Errors	Abilita o disabilita l'azione da eseguire quando viene rilevato un avviso o un errore. Per impostazione predefinita, l'opzione Prompt on Warnings and Errors è selezionata.

Tabella 34. Opzioni di configurazione del BIOS - Menu Pre-Boot Behavior (continua)

Preboot Behavior	
	<p>i N.B.: Errori ritenuti critici per il funzionamento dell'hardware del computer, che ne provocano l'arresto.</p>
Extend BIOS POST Time	<p>Imposta il tempo di caricamento di BIOS POST (Power-On Self-Test).</p> <p>0 seconds: selezionata per impostazione predefinita.</p>

Tabella 35. Opzioni di configurazione del BIOS - Menu Virtualization

Supporto di virtualizzazione	
Protezione DMA	
Enable Pre-Boot DMA Support	<p>Consente di controllare la protezione DMA di preavvio per le porte interne ed esterne. Questa opzione non abilita direttamente la protezione DMA nel sistema operativo.</p> <p>i N.B.: Questa opzione non è disponibile quando l'impostazione di virtualizzazione per IOMMU è disabilitata (VT-d/AMD Vi).</p> <p>Enable Pre-Boot DMA Support: abilitata per impostazione predefinita</p> <p>Per una maggiore sicurezza, Dell Technologies consiglia di mantenere abilitata l'opzione Enable Pre-Boot DMA Support.</p> <p>i N.B.: Questa opzione viene fornita solo per motivi di compatibilità, poiché alcuni hardware meno recenti non sono compatibili con DMA.</p>
Enable OS Kernel DMA Support	<p>Consente di controllare la protezione DMA kernel per le porte interne ed esterne. Questa opzione non abilita direttamente la protezione DMA nel sistema operativo. Per i sistemi operativi che supportano la protezione DMA, questa impostazione indica al sistema operativo che il BIOS supporta la funzione.</p> <p>i N.B.: Questa opzione non è disponibile quando l'impostazione di virtualizzazione per IOMMU è disabilitata (VT-d/AMD Vi).</p> <p>Enable OS Kernel DMA Support: abilitata per impostazione predefinita</p> <p>i N.B.: Questa opzione viene fornita solo per motivi di compatibilità, poiché alcuni hardware meno recenti non sono compatibili con DMA.</p>
Internal Port DMA Compatibility Mode	<p>Se questa opzione è abilitata, il BIOS informerà il sistema operativo che le porte interne non sono compatibili con DMA.</p>

Tabella 36. Opzioni di configurazione del BIOS - Menu Performance

Performance	
Intel SpeedStep	
Abilita tecnologia Intel SpeedStep	<p>Questa funzionalità consente al computer di regolare dinamicamente la tensione del processore e la frequenza del core, riducendo il consumo energetico medio e la produzione di calore.</p> <p>Enable Intel SpeedStep Technology: abilitata per impostazione predefinita.</p> <p>i N.B.: Per visualizzare questa opzione, abilitare Service options.</p>
PCIe Resizable Base Address Register (BAR)	
Abilita registro degli indirizzi di base (BAR) ridimensionabile PCIe	<p>Consente di abilitare o disabilitare il supporto del Base Address Register (BAR) ridimensionabile PCIe.</p>

Tabella 37. Opzioni di configurazione del BIOS - Menu System Logs

Log di sistema	
BIOS Event Log	

Tabella 37. Opzioni di configurazione del BIOS - Menu System Logs (continua)

Log di sistema	
Clear BIOS Event Log	Consente di selezionare l'opzione per mantenere o cancellare i registri degli eventi del BIOS. Per impostazione predefinita, l'opzione Keep Log è selezionata.
Power Event Log	
Clear Power Event Log	Consente di selezionare l'opzione per mantenere o cancellare i registri degli eventi di alimentazione. Per impostazione predefinita, l'opzione Keep Log è selezionata.

Aggiornamento del BIOS

Aggiornamento del BIOS in Windows

Informazioni su questa attività

ATTENZIONE: Se BitLocker non viene sospeso prima di aggiornare il BIOS, la chiave di BitLocker non sarà riconosciuta al successivo riavvio del computer. Verrà quindi richiesto di immettere la chiave di ripristino per proseguire e il computer visualizzerà la richiesta della chiave di ripristino a ogni riavvio. La mancata fornitura della chiave di ripristino può causare la perdita di dati o la reinstallazione del sistema operativo. Per ulteriori informazioni, consultare [Aggiornamento del BIOS sui sistemi Dell con BitLocker abilitato](#).

ATTENZIONE: Non spegnere il computer durante il processo di aggiornamento flash del BIOS. Il computer potrebbe non avviarsi se si spegne il computer.

Procedura

1. Accedere al [sito del supporto Dell](#).
2. Vai a **Identifica il prodotto o chiedi al supporto**. Nella casella, inserire l'identificatore del prodotto, il modello, la service request o descrivere ciò che si sta cercando, quindi cliccare su **Cerca**.
N.B.: Se non si dispone del codice di matricola, cliccare su **Detect This PC**. Il sito rileva automaticamente il dispositivo ed è quindi possibile cliccare su **Esplora supporto prodotti** per accedere alla pagina di supporto per il dispositivo. È anche possibile utilizzare l'ID prodotto o cercare manualmente il modello del computer.
3. Fare clic su **Drivers & Downloads**.
4. Selezionare il sistema operativo installato nel computer.
5. Nell'elenco a discesa **Categoria**, selezionare **BIOS**.
6. Selezionare il file del BIOS più recente e cliccare su **Download** per scaricare il file BIOS per il computer.
7. Al termine del download, accedere alla cartella in cui è stato salvato il file di aggiornamento del BIOS.
8. Cliccare due volte sul file di aggiornamento del BIOS e seguire le istruzioni visualizzate.
Per ulteriori informazioni, consultare il [sito del supporto Dell](#).

Aggiornamento del BIOS in ambienti Linux e Ubuntu

Per aggiornare il BIOS di sistema su un computer in cui è installato Linux o Ubuntu, consultare [Come aggiornare il BIOS Dell in ambiente Ubuntu o Linux](#) sul [sito del supporto Dell](#).

Aggiornamento del BIOS utilizzando l'unità USB in Windows

Informazioni su questa attività

ATTENZIONE: Se BitLocker non viene sospeso prima di aggiornare il BIOS, la chiave di BitLocker non sarà riconosciuta al successivo riavvio del computer. Verrà quindi richiesto di immettere la chiave di ripristino per proseguire e il computer visualizzerà la richiesta della chiave di ripristino a ogni riavvio. La mancata fornitura della chiave di ripristino può causare la perdita di dati o la reinstallazione del sistema operativo. Per ulteriori informazioni, consultare [Aggiornamento del BIOS sui sistemi Dell con BitLocker abilitato](#).

ATTENZIONE: Non spegnere il computer durante il processo di aggiornamento flash del BIOS. Il computer potrebbe non avviarsi se si spegne il computer.

Procedura

1. Accedere al [sito del supporto Dell](#).
2. Vai a **Identifica il prodotto o chiedi al supporto**. Nella casella, inserire l'identificatore del prodotto, il modello, la service request o descrivere ciò che si sta cercando, quindi cliccare su **Cerca**.
N.B.: Se non si dispone del codice di matricola, cliccare su **Detect This PC**. Il sito rileva automaticamente il dispositivo ed è quindi possibile cliccare su **Esplora supporto prodotti** per accedere alla pagina di supporto per il dispositivo. È anche possibile utilizzare l'ID prodotto o cercare manualmente il modello del computer.
3. Fare clic su **Drivers & Downloads**.
4. Selezionare il sistema operativo installato nel computer.
5. Nell'elenco a discesa **Categoria**, selezionare **BIOS**.
6. Selezionare il file del BIOS più recente e cliccare su **Download** per scaricare il file BIOS per il computer.
7. Creare un'unità flash USB di avvio. Per ulteriori informazioni, consultare il [sito del supporto Dell](#).
8. Copiare i file del programma di installazione del BIOS nell'unità USB di avvio.
9. Collegare l'unità USB di avvio per il computer che richiede l'aggiornamento del BIOS.
10. Riavviare il computer e premere **F12**.
11. Selezionare l'unità USB dal **Menu di avvio temporaneo**.
12. Digitare il nome del file del programma di installazione del BIOS e premere **Invio**. Viene visualizzata l'**utilità di aggiornamento del BIOS**.
13. Seguire le istruzioni visualizzate sullo schermo per completare l'aggiornamento del BIOS.

Aggiornamento del BIOS dal menu One-Time boot

Per aggiornare il BIOS dal menu di avvio provvisorio, consultare [Aggiornamento del BIOS dal menu di avvio temporaneo sul sito del supporto Dell](#).

Password di sistema e password di configurazione

ATTENZIONE: Le funzionalità della password forniscono un livello di sicurezza di base per i dati sul computer.

ATTENZIONE: Assicurarsi che il computer sia bloccato quando non è in uso. Chiunque può accedere ai dati memorizzati sul computer se viene lasciato incustodito.

Tabella 38. Password di sistema e password di configurazione

Tipo di password	Descrizione
Password del sistema	La password da inserire per avviare il sistema operativo.
Password della configurazione	La password da inserire per accedere e modificare le impostazioni del BIOS del computer.

È possibile creare una password del sistema e una password della configurazione per proteggere il computer.

 **N.B.:** La funzionalità della password di sistema e di configurazione è disattivata come impostazione predefinita.

Assegnazione di una password di configurazione del sistema

Prerequisiti

È possibile assegnare una nuova Password di sistema o amministratore solo se lo stato è **Not Set**. Per entrare nella configurazione di sistema del BIOS, premere F2 immediatamente dopo l'accensione o il riavvio.

Procedura

1. Per accedere alla configurazione del **sistema**, premere **F2** immediatamente dopo l'accensione o il riavvio.
2. Nella schermata **System BIOS** o **System Setup**, selezionare **Security** e premere Invio.
La schermata **Security** viene visualizzata.
3. Selezionare **System/Admin Password** e creare una password nel campo **Enter the new password**.
Utilizzare le seguenti linee guida per creare la password di sistema:
 - Per la password si può utilizzare fino a un massimo di 32 caratteri.
 - La password deve contenere almeno un carattere speciale: "(! " # \$ % & ' * + , - . / : ; < = > ? @ [\] ^ _ ' { | })"
 - La password può contenere numeri tra 0 e 9.
 - La password può contenere lettere dalla A alla Z e dalla a alla z.
4. Digitare la password di sistema inserita in precedenza nel campo **Confirm new password (Conferma nuova password)** e fare clic su **OK**.
5. Premere Y per salvare le modifiche.
Il computer si riavvierà.

Eliminazione o modifica di una password di configurazione o di sistema esistente

Prerequisiti

Assicurarsi che **Password Status** sia sbloccato (in System Setup) prima di tentare di eliminare o modificare la password di sistema e/o la password di configurazione esistente. Non è possibile eliminare o modificare una password di configurazione o di sistema esistente se **Password Status** è impostato su Locked. Per entrare nell'installazione del sistema, premere F2 immediatamente dopo l'accensione o il riavvio.

Procedura

1. Per accedere alla configurazione del **sistema**, premere **F2** immediatamente dopo l'accensione o il riavvio.
2. Nella schermata **System BIOS** o **System Setup**, selezionare **System Security** e premere Invio.
La schermata **System Security (Protezione del sistema)** viene mostrata.
3. Nella schermata **System Security**, verificare che **Password Status** sia Unlocked.
4. Selezionare **System Password**. Aggiornare o eliminare la password di sistema esistente e premere Invio o Tab.
5. Selezionare **Setup Password**. Aggiornare o eliminare la password di configurazione esistente e premere Invio o Tab.
 **N.B.:** Se la password di sistema e/o di configurazione è stata modificata, reinserire la nuova password quando richiesto. Se la password di sistema e/o di configurazione è stata eliminata, confermare l'eliminazione quando richiesto.
6. Premere Esc. Un messaggio richiede di salvare le modifiche.
7. Premere Y per salvare le modifiche e uscire da **System Setup**.
Il computer si riavvierà.

Cancellazione delle impostazioni CMOS

Informazioni su questa attività

 **ATTENZIONE:** La cancellazione delle impostazioni CMOS reimposterà le opzioni di configurazione del BIOS sul computer.

Procedura

1. Rimuovere il [pannello laterale sinistro](#).
2. Rimuovere il [coperchio della batteria a bottone](#).
3. Rimuovere la [batteria a bottone](#).
4. Attendere un minuto.
5. Installare la [batteria a bottone](#).
6. Installare il [coperchio della batteria a bottone](#).
7. Installare il [coperchio lato sinistro](#).

Cancellazione delle password di sistema e di configurazione

Informazioni su questa attività

Per cancellare le password di sistema o di configurazione, contattare il supporto tecnico Dell come descritto in [Contatta il supporto](#).

 **N.B.:** Per informazioni su come reimpostare le password di Windows o delle applicazioni, consultare la documentazione che li accompagna.

Risoluzione dei problemi

Diagnostica di verifica di controllo delle prestazioni di sistema al preavvio Dell SupportAssist

Informazioni su questa attività

La diagnostica SupportAssist (o diagnostica di sistema) esegue un controllo completo dell'hardware. La diagnostica di verifica di controllo delle prestazioni di sistema al preavvio Dell SupportAssist è integrata nel BIOS e viene avviata dal BIOS internamente. La diagnostica di sistema integrata offre opzioni per determinati dispositivi o gruppi di dispositivi che consentono di:

- Eseguire i test automaticamente oppure in modalità interattiva.
- Ripetere i test.
- Mostrare o salvare i risultati dei test.
- Eseguire test approfonditi per aggiungere altre opzioni e ottenere dettagli su eventuali dispositivi guasti.
- Visualizzare i messaggi di stato che informano se i test sono stati completati con successo.
- Visualizzare i messaggi di errore che informano dei problemi incontrati durante l'esecuzione del test.

 **N.B.:** Alcuni test per determinati dispositivi richiedono l'interazione dell'utente. Durante l'esecuzione del test di diagnostica, rimanere al computer.

Per ulteriori informazioni, consultare [Come eseguire la diagnostica al preavvio e i test hardware di Dell sul computer Dell](#).

Esecuzione del controllo delle prestazioni di sistema al preavvio SupportAssist

Procedura

1. Accendere il computer.
2. All'avvio del computer, premere il tasto F12.
3. Sullo schermo del menu di avvio, selezionare **Diagnostica**. Viene avviato il test rapido di diagnostica.

 **N.B.:** per ulteriori informazioni sull'esecuzione del controllo delle prestazioni di sistema al preavvio SupportAssist su un dispositivo specifico, consultare il [sito del Supporto Dell](#).

4. In caso di problemi, viene visualizzato un messaggio di errore. Annotare il codice errore e il numero di convalida, quindi contattare Dell.

Built in Self Test dell'unità PSU

Il test BIST (Built-In Self-Test) aiuta a determinare se l'unità di alimentazione funziona. Per eseguire la diagnostica con test automatico sull'unità di alimentazione di un computer desktop o all-in-one, cercare nella Knowledge Base sul [sito del supporto Dell](#).

Indicatori di diagnostica di sistema

Questa sezione elenca gli indicatori di diagnostica di sistema di Dell Pro Tower Essential QVT1260.

La seguente tabella mostra le diverse combinazioni di indicatori LED di servizio e gli eventuali problemi correlati. I codici degli indicatori di diagnostica sono costituiti da un numero a due cifre e le cifre sono separate da una virgola. Il numero sta per sequenza di lampeggiamento; la prima cifra mostra il numero di lampeggiamenti in giallo e la seconda cifra mostra il numero di lampeggiamenti in bianco. Il LED di servizio lampeggia nel seguente modo:

- Il LED di servizio lampeggia per un numero di volte corrispondente al valore della prima cifra e si spegne con una breve pausa.
- Successivamente, il LED di servizio lampeggia il numero di volte uguale al valore della seconda cifra.
- Il LED di servizio si spegne nuovamente con una pausa più lunga.
- Dopo la seconda pausa, la sequenza di lampeggiamento viene ripetuta.

Tabella 39. Codici degli indicatori di diagnostica

Codici dell'indicatore di diagnostica (giallo, bianco)	Descrizione del problema
1,1	Errore di rilevamento TPM
1,2	Errore di aggiornamento SPI irreversibile
1,5	EC non in grado di programmare i-Fuse
1,6	Errore generico per tutti gli errori di flusso del codice EC errato
1,7	Flash non RPMC su sistema unito con Boot Guard
1,8	Il segnale di errore irreversibile del chipset è scattato
2,1	errore di configurazione della CPU o guasto alla CPU
2,2	Scheda di sistema: guasto BIOS o memoria read-only (ROM)
2,3	Nessuna memoria o RAM rilevata
2,4	Guasto a memoria o RAM
2,5	Memoria installata non valida
2,6	Scheda di sistema/errore del chipset
2,7	Messaggio SBIOS per guasto LCD
2,8	Guasto della griglia di alimentazione del display sulla scheda di sistema
3,1	Guasto alla batteria CMOS
3,2	Guasto al chip/scheda video o PCI
3,3	Immagine di ripristino non trovata
3,4	Immagine di ripristino trovata, ma non valida
3,5	Errore della linea di alimentazione EC
3,6	Danneggiamento flash rilevato da SBIOS
3,7	Timeout in attesa che ME risponda al messaggio HECI
4,1	Guasto alla griglia di alimentazione DIMM di memoria.
4,2	Problema al collegamento del cavo di alimentazione CPU

Ripristino del sistema operativo

Quando il computer non è in grado di avviare il sistema operativo anche dopo tentativi ripetuti, si avvia automaticamente Dell SupportAssist OS Recovery.

Dell SupportAssist OS Recovery è uno strumento standalone preinstallato sui computer Dell con il sistema operativo Windows. Il servizio è costituito da strumenti per diagnosticare e risolvere i problemi che possono verificarsi prima che il sistema avvii il sistema operativo. Esso consente di diagnosticare i problemi hardware, riparare il computer, eseguire il backup dei file e ripristinare il computer allo stato di fabbrica.

È anche possibile scaricarlo dal sito web del supporto Dell per risolvere i problemi del computer, in caso non riesca ad avviare il sistema operativo per problemi software e hardware.

Per ulteriori informazioni su Dell SupportAssist OS Recovery, consultare la *Guida per l'utente di Dell SupportAssist OS Recovery* sul [sito del supporto Dell](#). Cliccare su **SupportAssist**, quindi su **SupportAssist OS Recovery**.

 **N.B.:** Windows 11 IoT Enterprise LTSC 2024 e Dell ThinOS 10 non supportano Dell SupportAssist. Per ulteriori informazioni sul ripristino di ThinOS 10, consultare [Modalità di ripristino tramite R-Key](#).

Orologio in tempo reale - Reimpostazione RTC

La funzione di reimpostazione dell'orologio in tempo reale (RTC) consente all'utente o al tecnico dell'assistenza di ripristinare i recenti modelli Dell Pro e Pro Max da determinate situazioni di **assenza di POST/mancato avvio/assenza di alimentazione**. La reimpostazione dell'orologio in tempo reale a computer spento è possibile solo in presenza del collegamento a una fonte di alimentazione CA. Tenere premuto il pulsante di accensione per 25 secondi. La reimpostazione dell'orologio in tempo reale avviene dopo aver rilasciato il pulsante di alimentazione.

i **N.B.:** se a processo in corso si scollega il computer dall'alimentazione CA o si tiene premuto il pulsante di accensione per più di 40 secondi, la reimpostazione RTC viene interrotta.

La reimpostazione RTC porta anche il BIOS alle impostazioni predefinite, disabilita Intel vPro e reimposta data e ora del computer. La reimpostazione dell'orologio in tempo reale non ha invece alcun effetto sui seguenti elementi:

- Codice di matricola
- Codice asset
- Ownership Tag
- Password dell'amministratore
- Password di sistema
- Storage Password
- Key Databases
- Log di sistema

i **N.B.:** il provisioning dell'account vPro e della password dell'amministratore IT sul computer viene annullato. Sarà necessario eseguire nuovamente il processo di installazione e configurazione del computer per ricollegarlo al server vPro.

Gli elementi riportati di seguito potrebbero essere reimposti o meno, a seconda delle impostazioni del BIOS selezionate:

- Boot List
- Attivazione della ROM legacy facoltativa
- Secure Boot Enable
- Allow BIOS Downgrade

Opzioni di supporti di backup e ripristino

Si consiglia di creare un'unità di ripristino per individuare e risolvere i potenziali problemi di Windows. Dell mette a disposizione varie opzioni di ripristino del sistema operativo Windows sul PC. Per altre informazioni, consultare [Opzioni di supporti di backup e ripristino Windows Dell](#).

Ciclo di alimentazione di rete

Informazioni su questa attività

Se il computer non è in grado di accedere a Internet a causa di problemi di connettività di rete, reimpostare i dispositivi di rete, procedendo come indicato di seguito:

Procedura

1. Spegnerne il computer.
2. Spegnerne il modem.

i **N.B.:** Alcuni provider di servizi Internet (ISP) forniscono un dispositivo modem o router combinato.

3. Spegnerne il router senza fili.
4. Attendere circa 30 secondi.
5. Accendere il router senza fili.
6. Accendere il modem.
7. Accendere il computer.

Come ottenere assistenza e contattare Dell

Risorse di self-help

È possibile richiedere informazioni e assistenza su prodotti e servizi Dell mediante l'utilizzo delle seguenti risorse self-help:

Tabella 40. Risorse di self-help

Risorse di self-help	Posizione delle risorse
Informazioni su prodotti e servizi Dell	Sito Dell
Contattare il supporto	In Windows Search, digitare <code>Contact Support</code> , quindi premere Invio.
Guida in linea per il sistema operativo	Sito del supporto Windows Sito del supporto Linux
È possibile accedere a soluzioni, diagnostica, driver e download di massimo livello e scoprire altre informazioni sul computer tramite video, manuali e documenti.	Il computer Dell è identificato in modo univoco utilizzando un codice di matricola o da un codice di servizio rapido. Per visualizzare le risorse di supporto rilevanti per il computer Dell, si consiglia di immettere il codice di matricola o il codice di servizio rapido nel sito di supporto Dell . Per ulteriori informazioni su come trovare il codice di matricola del computer, consultare Individuare il codice di matricola del computer .
Articoli della knowledge base di Dell	<ol style="list-style-type: none"> 1. Accedere al sito del supporto Dell. 2. Nella barra dei menu nella parte superiore della pagina di supporto, selezionare Supporto > Libreria di supporto. 3. Nel campo Ricerca della pagina Libreria di supporto, digitare la parola chiave, l'argomento o il numero di modello, quindi cliccare su o toccare l'icona di ricerca per visualizzare gli articoli correlati.

Come contattare Dell

Per contattare Dell per problemi con vendita, supporto tecnico o servizio clienti, vedere il [sito del Supporto Dell](#).

 **N.B.:** La disponibilità dei servizi può variare in base al paese o all'area geografica e al prodotto.

 **N.B.:** Se non si dispone di una connessione Internet attiva, le informazioni di contatto sono indicate sulla fattura di acquisto, sulla distinta di imballaggio, sulla bolla o sul catalogo dei prodotti Dell.

Cronologia delle revisioni

Tiene traccia di tutti gli aggiornamenti apportati al documento. In genere include la data della modifica, il numero di versione e una breve descrizione della modifica. Questo registro aiuta a mantenere trasparenza, responsabilità e una chiara tempistica dei progressi.

Tabella 41. Cronologia delle revisioni

Revisione	Data	Descrizione
A00	10-15-2025	Data di pubblicazione originale.