

**Monitor per videoconferenze Dell Pro P 24 con  
hub USB-C**

**P2426HEB**

**Monitor per videoconferenze Dell Pro P 27 con  
hub USB-C**

**P2726DEB**

**Monitor per videoconferenze Dell Pro P 34 con  
hub USB-C**

**P3426WEB**

Manuale d'uso

## Note, precauzioni e avvertenze

- ① **NOTA:** Una NOTA indica informazioni importanti che aiutano a utilizzare meglio il prodotto.
- △ **ATTENZIONE:** Una **ATTENZIONE** indica un **potenziale danno all'hardware o la perdita di dati e spiega come evitare il problema.**
- ⚠ **AVVERTENZA:** Un'**AVVERTENZA** indica il **rischio di danni materiali, lesioni personali o di morte.**

# Indice

<b>Istruzioni per la sicurezza</b> .....	<b>5</b>
<b>Informazioni sul monitor</b> .....	<b>6</b>
<b>Contenuto della confezione</b> .....	<b>6</b>
<b>Caratteristiche del prodotto</b> .....	<b>7</b>
<b>Compatibilità con i sistemi operativi</b> .....	<b>9</b>
<b>Identificazione delle parti e dei comandi</b> .....	<b>9</b>
Lato anteriore .....	9
Lato posteriore .....	11
Vista dal basso (P2426HEB/P2726DEB) .....	12
Vista dal basso (P3426WEB) .....	13
<b>Dell Display and Peripheral Manager (DDPM) per Windows</b> .....	<b>14</b>
<b>Specifiche del monitor</b> .....	<b>14</b>
Specifiche di risoluzione .....	16
Modalità video supportate .....	16
Modalità di visualizzazione preimpostate .....	16
Modalità DP Multi-Stream Transport (MST) .....	17
Modalità USB-C Multi-Stream Transport (MST) .....	18
Funzione di sfocatura dello sfondo della webcam .....	18
Elenco di compatibilità delle piattaforme di comunicazione unificata (UC) .....	19
Specifiche elettriche .....	19
Specifiche della webcam .....	20
Specifiche degli altoparlanti .....	20
Specifiche del microfono .....	20
Caratteristiche fisiche .....	21
Caratteristiche ambientali .....	21
<b>Assegnazione dei pin</b> .....	<b>25</b>
DisplayPort (ingresso) .....	25
DisplayPort (uscita) (solo per i modelli P2426HEB/P2726DEB) .....	26
Porta HDMI .....	27
Porta USB-C .....	28
USB (Universal Serial Bus) .....	29
<b>Plug and play</b> .....	<b>32</b>
<b>Politica relativa alla qualità e ai pixel dei monitor LCD</b> .....	<b>32</b>
<b>Ergonomia</b> .....	<b>33</b>
<b>Gestione e spostamento del display</b> .....	<b>34</b>
<b>Linee guida per la manutenzione</b> .....	<b>35</b>
Pulizia del monitor .....	35
<b>Installazione del monitor</b> .....	<b>36</b>
<b>Collegamento della base</b> .....	<b>36</b>
<b>Utilizzo dell'inclinazione, della rotazione e dell'estensione verticale</b> .....	<b>38</b>
Regolazione dell'inclinazione e della rotazione sull'asse verticale .....	38
Regolazione dell'altezza .....	39
<b>Rotazione del display (solo per i modelli P2426HEB/P2726DEB)</b> .....	<b>39</b>
<b>Regolazione delle impostazioni di sistema per la rotazione del display (solo per i modelli P2426HEB/P2726DEB)</b> .....	<b>39</b>
<b>Collegamento del monitor</b> .....	<b>40</b>
<b>Dell Power Button Sync (DPBS)</b> .....	<b>44</b>

Primo collegamento del monitor per la funzione DPBS .....	46
Utilizzo della funzione DPBS .....	46
Collegamento del monitor per la funzione USB-C MST (Multi-Stream Transport) in modalità DPBS (solo per i modelli P2426HEB/P2726DEB) .....	48
Collegamento del monitor tramite USB-C in modalità DPBS .....	49
<b>Organizzare i cavi .....</b>	<b>50</b>
<b>Utilizzo della webcam del monitor .....</b>	<b>51</b>
<b>Protezione del monitor tramite lucchetto Kensington (opzionale) .....</b>	<b>52</b>
<b>Rimuovere il supporto del monitor .....</b>	<b>52</b>
<b>Montaggio a parete VESA (opzionale) .....</b>	<b>53</b>
<b>Funzionamento del monitor .....</b>	<b>54</b>
<b>Accendere il monitor .....</b>	<b>54</b>
<b>Utilizzo del joystick .....</b>	<b>54</b>
<b>Utilizzo del sistema di apertura del menu .....</b>	<b>55</b>
Utilizzo dei tasti di navigazione .....	56
<b>Utilizzo del menu OSD (On-Screen Display) .....</b>	<b>57</b>
Blocco dei pulsanti di controllo .....	67
Configurazione iniziale .....	68
Messaggi di avvertenza OSD .....	68
Impostazione della risoluzione massima .....	71
<b>Configurazione di Windows Hello .....</b>	<b>72</b>
<b>Configurazione della webcam del monitor come impostazione predefinita nel sistema operativo .....</b>	<b>75</b>
<b>Impostazione degli altoparlanti del monitor come dispositivo predefinito nel sistema operativo .....</b>	<b>78</b>
<b>Utilizzo degli altoparlanti e del microfono del monitor .....</b>	<b>80</b>
<b>Risoluzione dei problemi .....</b>	<b>81</b>
<b>Verifica automatica .....</b>	<b>81</b>
<b>Diagnostica integrata .....</b>	<b>81</b>
<b>Problemi comuni .....</b>	<b>82</b>
<b>Problemi specifici del prodotto .....</b>	<b>83</b>
<b>Problemi specifici di Microsoft® Teams® .....</b>	<b>87</b>
<b>Problemi specifici dell'interfaccia USB (Universal Serial Bus) .....</b>	<b>88</b>
<b>Informazioni sui regolamenti .....</b>	<b>89</b>
<b>TCO Certified .....</b>	<b>89</b>
<b>Informative FCC (solo per gli Stati Uniti) e altre informazioni normative .....</b>	<b>89</b>
<b>Database dei prodotti dell'UE per l'etichetta energetica e la scheda informativa sul prodotto .....</b>	<b>89</b>
<b>Contattare Dell .....</b>	<b>90</b>
<b>Cronologia delle revisioni .....</b>	<b>91</b>

# Istruzioni per la sicurezza

Per proteggere il monitor da potenziali danni e per garantire la propria sicurezza personale, attenersi alle seguenti indicazioni sulla sicurezza. Salvo quando diversamente indicato, tutte le procedure nel presente documento presuppongono la lettura delle informazioni sulla sicurezza fornite con il monitor.

① **NOTA:** Prima di utilizzare il monitor, leggere le informazioni sulla sicurezza fornite con il monitor e stampate sul prodotto. Conservare la documentazione in un luogo sicuro per riferimenti futuri.

⚠ **AVVERTENZA:** L'uso di comandi, regolazioni o procedure diverse da quelle specificate nella presente documentazione può comportare l'esposizione a scosse, rischi elettrici e/o meccanici.

⚠ **ATTENZIONE:** IL possibile effetto a lungo termine dell'ascolto di audio ad alto volume attraverso le cuffie (su monitor che lo supportano) può danneggiare l'udito.

- Collocare il monitor su una superficie solida e gestirlo con cautela.
  - Lo schermo è fragile e può danneggiarsi in caso di caduta o urto contro oggetti affilati.
  - Assicurarsi che il monitor sia adatto al funzionamento tramite alimentazione CA disponibile nel luogo in cui ci si trova.
  - Tenere il monitor a temperatura ambiente. Condizioni di freddo o caldo eccessivo possono avere effetti negativi sui cristalli liquidi del display.
  - Collegare il cavo di alimentazione del monitor a una presa a parete vicina e accessibile. Vedere [Collegamento del monitor](#).
- Non collocare e utilizzare il monitor su superfici bagnate o in prossimità dell'acqua.
- Non esporre il monitor a forti vibrazioni o a forti sollecitazioni. Evitare, ad esempio, di collocare il monitor all'interno del bagagliaio di un'auto.
- Scollegare il monitor nel caso in cui si preveda di non utilizzarlo per periodi di tempo prolungati.
- Per evitare scosse elettriche, non tentare di rimuovere il coperchio o di toccare i componenti interni del monitor.
- Leggere attentamente le presenti istruzioni. Conservare il presente documento per riferimenti futuri. Seguire tutte le avvertenze e le istruzioni contrassegnate sul prodotto.
- Alcuni monitor possono essere montati a parete utilizzando il supporto VESA venduto separatamente. Assicurarsi di utilizzare le specifiche VESA corrette, come indicato nella sezione Montaggio a parete del Manuale d'uso.

Per informazioni riguardanti le istruzioni di sicurezza, consultare il documento Safety, Environmental, and Regulatory Information (SERI) allegato al monitor.







# Informazioni sul monitor

## Contenuto della confezione

La seguente tabella fornisce l'elenco dei componenti forniti insieme al monitor. In assenza di un eventuale componente, contattare Dell. Per maggiori informazioni, vedere [Contattare Dell](#).

❶ **NOTA:** alcuni accessori potrebbero essere opzionali e pertanto non essere spediti insieme al monitor. Alcune funzionalità potrebbero non essere disponibili in determinati Paesi.

**Tabella 1. Componenti e descrizione del monitor.**

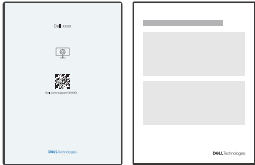
Immagine del componente	Descrizione del componente
	Monitor
	Meccanismo di sollevamento della base
	Base di supporto
	Cavo di alimentazione (varia a seconda del Paese o dell'area geografica)
	Cavo da DisplayPort a DisplayPort 1.4 (1,80 m)
	Cavo da USB-A a USB-B da 5 Gbps (1,80 m)
	Cavo da USB-C a USB-C, 5 Gbps, 100 W (1,80 m)
	<ul style="list-style-type: none"><li>Scheda con codice QR</li><li>Informazioni normative e in materia di sicurezza e ambiente</li></ul>

## Caratteristiche del prodotto

Il monitor **Dell P2426HEB/P2726DEB/P3426WEB** è dotato di un pannello LCD (Liquid Crystal Display) antistatico a matrice attiva caratterizzato da tecnologia TFT (Thin Film Transistor) e retroilluminazione LED. Il monitor ha le seguenti caratteristiche:

- **P2426HEB:** display con area attiva di 604,70 mm (23,8 pollici) (misurata in diagonale), con una risoluzione di 1920 x 1080 (16:9) e il supporto della visualizzazione a schermo intero per le risoluzioni inferiori.
- **P2726DEB:** display con area attiva di 684,70 mm (27,0 pollici) (misurata in diagonale), con una risoluzione di 2560 x 1440 (16:9) e il supporto della visualizzazione a schermo intero per le risoluzioni inferiori.
- **P3426WEB:** display con area attiva di 867,0 mm (34,1 pollici) (misurata in diagonale), con una risoluzione di 3440 x 1440 (21:9) e il supporto della visualizzazione a schermo intero per le risoluzioni inferiori.
- Ampi angoli di visualizzazione e gamma cromatica del 99% sRGB.
- **P2426HEB/P2726DEB:** Possibilità di regolare l'inclinazione, la rotazione sull'asse verticale, la rotazione sul punto centrale e l'altezza.
- **P3426WEB:** Possibilità di regolare l'inclinazione, la rotazione e l'altezza.
- Altoparlanti integrati (2 x 5 W).
- Supporto con piedistallo rimovibile e fori di montaggio VESA (Video Electronics Standards Association) da 100 mm per soluzioni di montaggio flessibili.
- La cornice ultrasottile riduce al minimo gli spazi tra gli schermi nell'utilizzo con più monitor, consentendo una configurazione semplificata e un'elegante esperienza visiva.
- L'ampia connettività digitale, con collegamenti DP e HDMI, garantisce la longevità del monitor.
- Porta USB-C unica che consente di alimentare i notebook compatibili mentre ricevono il segnale video.
- Le porte USB-C e RJ45 consentono di sfruttare anche la rete con un unico cavo.
- Funzionalità plug and play (se supportata dal computer).
- Regolazioni dell'OSD (On-Screen Display) per una configurazione e ottimizzazione dello schermo semplici.
- Blocco del tasto di alimentazione e dei tasti OSD.
- Slot per lucchetto di sicurezza.
- Blocco del supporto.
- Supporto delle modalità Picture by Picture (PBP) e Picture in Picture (PIP) (solo il modello P3426WEB).
- Supporto della funzione USB KVM.
- $\leq 0,3$  W in modalità spento.
- Dispositivo certificato per l'uso con Microsoft Teams® e Zoom®.
- Certificazione per Windows Hello® (autenticazione facciale).
- Personalizzazione aggiuntiva tramite Dell Display and Peripheral Manager (DDPM) per il sistema operativo Windows/Mac.
- Il monitor è dotato della funzione Dell Power Button Sync (DPBS) per controllare lo stato di alimentazione del computer tramite il pulsante di alimentazione del monitor.\*

\* Per i sistemi Dell che supportano la funzione.

- Sostituzione premium del pannello per la massima tranquillità.
- Ottimizza il comfort degli occhi con uno schermo privo di sfarfallio e dotato di una speciale funzione per ridurre al minimo le emissioni di luce blu pericolose.
- Dell ComfortView Plus è una funzione integrata di riduzione della luce blu dello schermo: riducendo le emissioni di luce blu potenzialmente dannose, migliora il comfort degli occhi senza compromettere i colori. Grazie alla tecnologia ComfortView Plus, Dell ha ridotto l'esposizione alla luce blu dannosa da  $\leq 50\%$  a  $\leq 35\%$ . Questo monitor è dotato di certificazione TÜV Rheinland Eye Comfort 3.0 con una valutazione di 4 stelle. Inoltre, il modello integra tecnologie chiave che offrono uno schermo senza sfarfallio, una frequenza di aggiornamento fino a 100 Hz (modelli P2726DEB e P3426WEB) o fino a 120 Hz (modello P2426HEB) e una gamma di colore di almeno 99% sRGB. La funzione Dell ComfortView Plus è abilitata per impostazione predefinita sul monitor.
- Questo monitor utilizza un pannello a bassa emissione di luce blu. Quando vengono ripristinate le impostazioni di fabbrica o le impostazioni predefinite del monitor, ciò avviene in conformità alla certificazione del TÜV Rheinland per hardware a bassa emissione di luce blu.\*\*

### Proporzione di luce blu:

la proporzione di luce nell'intervallo 415 nm-455 nm, rispetto all'intervallo 400 nm-500 nm, è inferiore al 50%.

**Tabella 2. Proporzione di luce blu**

Categoria	Proporzione di luce blu
1	$\leq 20\%$
2	$20\% < R \leq 35\%$
3	$35\% < R \leq 50\%$

- Riduce il livello di luce blu pericolosa emessa dallo schermo, rendendo la visione più confortevole per gli occhi senza alterare la precisione dei colori.
  - Il monitor adotta la tecnologia Flicker-Free, che elimina lo sfarfallio visibile agli occhi, offre un'esperienza visiva confortevole e previene l'affaticamento e la stanchezza degli occhi.
- \*\* Questo monitor è conforme alla certificazione TÜV Rheinland per hardware a bassa emissione di luce blu, categoria 2.

### Informazioni su TÜV Rheinland Eye Comfort 3.0

Il programma di certificazione Eye Comfort 3.0 del TÜV Rheinland presenta uno schema di valutazione a stelle di facile comprensione per il settore dei display, al fine di promuovere il benessere degli occhi, dalla sicurezza alla protezione cura. Rispetto alle certificazioni esistenti, il programma di valutazione a 5 stelle aggiunge requisiti di test rigorosi ad attributi complessivi per la protezione degli occhi, come la bassa emissione di luce blu, l'assenza di sfarfallio, la frequenza di aggiornamento, la gamma cromatica, l'accuratezza del colore e le prestazioni del sensore di luce ambientale. Esso definisce le metriche dei requisiti e valuta le prestazioni del prodotto in cinque livelli; il sofisticato processo di valutazione tecnica fornisce ai consumatori e agli acquirenti indicatori più facili da interpretare.

I fattori di benessere degli occhi presi in considerazione rimangono costanti, ma gli standard per le varie valutazioni a stelle sono diversi. Più alto è la valutazione in stelle, più rigorosi sono gli standard. La tabella seguente elenca i principali requisiti per il benessere degli occhi, che si aggiungono a quelli di base (come la densità dei pixel, l'uniformità della luminanza e dei colori e la libertà di movimento).

Per ulteriori informazioni sulla **certificazione TÜV Eye Comfort** consultare:

[Certificazione Eye Comfort](#)



**Tabella 3. Requisiti di Eye Comfort 3.0**

Requisiti di Eye Comfort 3.0 e schema di classificazione a stelle per monitor				
Categoria	Oggetto del test	Sistema di valutazione a stelle		
		3 stelle	4 stelle	5 stelle
Protezione degli occhi	Riduzione della luce blu (LBL)	LBL hardware, categoria III TÜV ( $\leq 50\%$ ) o soluzione LBL software <sup>1</sup>	LBL hardware Categoria II ( $\leq 35\%$ ) o Categoria I ( $\leq 20\%$ ) TÜV	LBL hardware Categoria II ( $\leq 35\%$ ) o Categoria I ( $\leq 20\%$ ) TÜV
	Senza sfarfallio	Riduzione dello sfarfallio TÜV o senza sfarfallio TÜV	Riduzione dello sfarfallio TÜV o senza sfarfallio TÜV	Senza sfarfallio
Gestione della luce ambientale	Prestazioni del sensore di luce ambientale	Nessun sensore	Nessun sensore	Sensore di luce ambientale
	Controllo intelligente della temperatura di colore	No	No	Sì
	Controllo intelligente della luminanza	No	No	Sì
Qualità dell'immagine	Frequenza di aggiornamento	$\geq 60$ Hz	$\geq 75$ Hz	$\geq 120$ Hz
	Uniformità della luminanza	Uniformità della luminanza $\geq 75\%$		
	Uniformità colore	Uniformità del colore $\Delta u'v' \leq 0,02$		
	Libertà di movimento	Le variazioni della luminanza devono diminuire di meno del 50%. Lo spostamento del colore è inferiore a 0,01		
	Differenza di gamma	Differenza di gamma $\leq \pm 0,2$	Differenza di gamma $\leq \pm 0,2$	Differenza di gamma $\leq \pm 0,2$
	Gamma di colori ampia <sup>2</sup>	NTSC <sup>3</sup> min 72% (CIE 1931) o sRGB <sup>4</sup> min 95% (CIE 1931)	sRGB <sup>4</sup> min. 95% (CIE 1931)	DCI-P3 <sup>5</sup> min 95% (CIE 1976) e sRGB <sup>4</sup> min 95% (CIE 1931) o Adobe RGB <sup>6</sup> min 95% (CIE 1931) e sRGB <sup>4</sup> min 95% (CIE 1931)
Guida d'uso per il comfort degli occhi	Guida d'uso	Sì	Sì	Sì

Note	<p><sup>1</sup> Il software controlla l'emissione di luce blu riducendo quella in eccesso e producendo così una tonalità più gialla.</p> <p><sup>2</sup> La gamma cromatica descrive la disponibilità di colori nel display. Sono stati elaborati diversi standard per scopi specifici. Il 100% corrisponde all'intero spazio cromatico definito dallo standard.</p> <p><sup>3</sup> NTSC è l'acronimo di National Television Standards Committee, l'ente che ha sviluppato lo spazio cromatico per il sistema televisivo utilizzato negli Stati Uniti.</p> <p><sup>4</sup> sRGB è uno spazio cromatico standard per il rosso, il verde e il blu utilizzato nei monitor, nelle stampanti e nel World Wide Web.</p> <p><sup>5</sup> DCI-P3, acronimo di Digital Cinema Initiatives - Protocol 3, è uno spazio cromatico utilizzato nel cinema digitale che comprende una gamma di colori più ampia rispetto allo spazio cromatico RGB standard.</p> <p><sup>6</sup> Adobe RGB è uno spazio cromatico creato da Adobe Systems che comprende una gamma di colori più ampia rispetto al modello cromatico RGB standard, in particolare nelle tonalità di ciano e verde.</p>
------	---

## Compatibilità con i sistemi operativi

- Windows 10 e versioni successive\*
- macOS 13\*

\* La compatibilità del sistema operativo sui monitor a marchio Dell può variare in base a fattori quali:

1. Date di uscita specifiche delle versioni del sistema operativo, delle patch o degli aggiornamenti.
2. Date specifiche di rilascio in cui sono disponibili sul sito dell'assistenza Dell aggiornamenti del firmware, delle applicazioni software o dei driver per i monitor a marchio Dell.

## Identificazione delle parti e dei comandi

### Lato anteriore

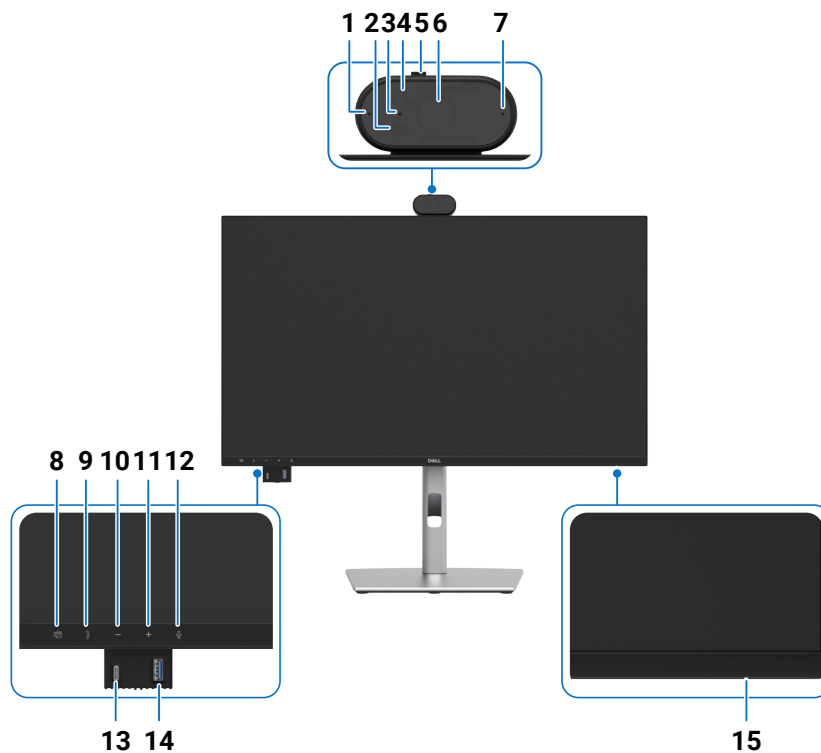

**Figura 1. Lato anteriore del monitor**

**Tabella 4. Componenti e descrizioni.**

Etichetta	Descrizione	Funzione
1	Microfoni	Microfoni del monitor (Mic).
2	LED IR	Indicatore a infrarossi (IR).
3	Indicatore LED della webcam	Indicatore della webcam. Si illumina di bianco quando la webcam è in uso.
4	Telecamera IR	Supporta la funzione di riconoscimento facciale.

Etichetta	Descrizione	Funzione
5	Apertura/chiusura dell'otturatore della webcam	<p>Spostare a sinistra per chiudere l'otturatore della fotocamera. Quando l'otturatore è chiuso, la webcam sostituisce l'immagine con un motivo nero.</p> <p>Spostare a destra per aprire l'otturatore della fotocamera. Quando l'otturatore è aperto, le applicazioni UC possono attivare la webcam per utilizzarla quando necessario.</p> <p><b>i</b> <b>NOTA:</b> chiudere l'otturatore della webcam è diverso da disattivare la voce "Webcam e sensore di presenza" nel menu OSD. La disattivazione della voce "Webcam e sensore di presenza" causa lo spegnimento dell'intero modulo della webcam; di conseguenza, webcam e sensore non appaiono nel sistema.</p>
6	Webcam RGB	Trasmette la tua immagine durante le videoconferenze.
7	Microfoni	Microfoni del monitor (Mic).
8	Pulsante Teams e LED	<p>Il LED si illumina di bianco quando si è effettuato l'accesso a Microsoft Teams® e l'applicazione è in esecuzione.</p> <p>Il LED lampeggia quando è presente una notifica di Teams.</p> <p>Premere il pulsante per aprire Teams e visualizzare la notifica. Accertarsi di avere effettuato l'accesso a Teams e che l'applicazione sia già in esecuzione in background.</p> <p><b>i</b> <b>NOTA:</b> per far funzionare il pulsante Teams, verificare che l'account Teams sia configurato/impostato in modalità "Solo Teams". L'amministratore deve configurare l'account in modalità "Solo Teams".</p> <p><b>i</b> <b>NOTA:</b> il pulsante Teams funziona solo se l'applicazione Teams si trova in modalità "Solo Teams". Le impostazioni potrebbero variare in ambienti aziendali, causando il mancato funzionamento del pulsante Teams sul monitor. Verificare con l'amministratore di sistema.</p>
9	Pulsante di risposta e LED	<p>Il LED lampeggia di verde quando è in arrivo una chiamata su Teams.</p> <p>Il LED si illumina di verde durante le chiamate su Teams.</p> <p>Premere per rispondere/terminare la chiamata.</p> <p>Tenere premuto per rifiutare la chiamata in arrivo.</p>
10	Riduzione del volume e LED	<p>Premere per ridurre il volume di 2 unità.</p> <p>Tenere premuto per ridurre il volume in modo continuativo.</p>
11	Aumento del volume e LED	<p>Premere per aumentare il volume di 2 unità.</p> <p>Tenere premuto per aumentare il volume in modo continuativo.</p>
12	Disattivazione microfono e LED	<p>Premere per disattivare e riattivare il microfono.</p> <p>Il LED si illumina di rosso quando il microfono è disattivato.</p> <p>Il LED si spegne quando il microfono è abilitato o viene riattivato.</p>
13	Porta USB-C downstream da 5 Gbps	<p>Collegamento di dispositivi USB.</p> <p>Specifiche supportate dalla porta USB-C: 5 V/3 A.</p> <p><b>i</b> <b>NOTA:</b> per utilizzare questa porta per il trasferimento dati USB, è necessario collegare uno dei seguenti cavi dal computer al monitor:</p> <ul style="list-style-type: none"> <li>• Cavo da USB-C a USB-C o cavo da USB-A a USB-C (porta USB-C upstream sul lato posteriore)</li> <li>• Cavo da USB-A a USB-B (porta USB-B upstream sul lato posteriore)</li> </ul>
14	Porta USB-A downstream da 5 Gbps	<p>Collegamento di dispositivi USB.</p> <p>La porta USB-A supporta il trasferimento dell'alimentazione BC 1.2 5 V/1,5 A (valore tipico; valore max: 2 A) (10 W).</p> <p><b>i</b> <b>NOTA:</b> per utilizzare questa porta per il trasferimento dati USB, è necessario collegare uno dei seguenti cavi dal computer al monitor:</p> <ul style="list-style-type: none"> <li>• Cavo da USB-C a USB-C o cavo da USB-A a USB-C (porta USB-C upstream sul lato posteriore)</li> <li>• Cavo da USB-A a USB-B (porta USB-B upstream sul lato posteriore)</li> </ul>
15	Indicatore LED di alimentazione	<p>La luce bianca fissa indica che il monitor è acceso e funziona normalmente.</p> <p>La luce bianca lampeggiante indica che il monitor è in modalità standby.</p>

## Lato posteriore

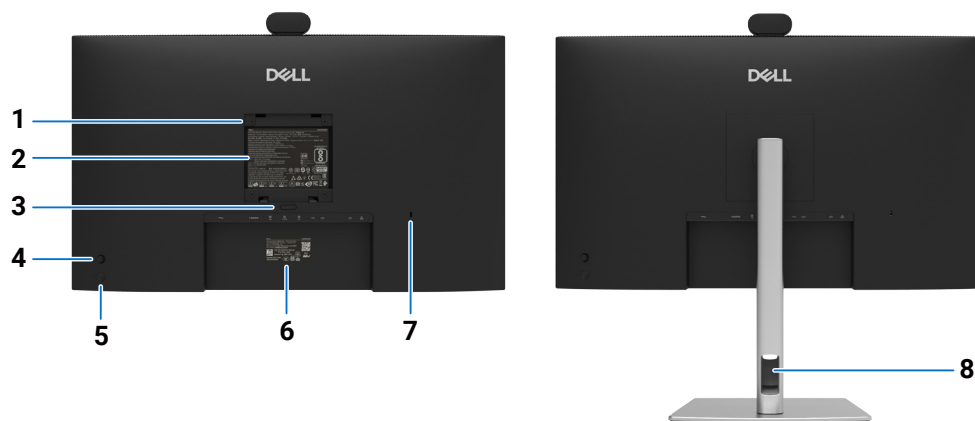

**Figura 2. Lato posteriore del monitor**

**Tabella 5. Componenti e descrizioni.**





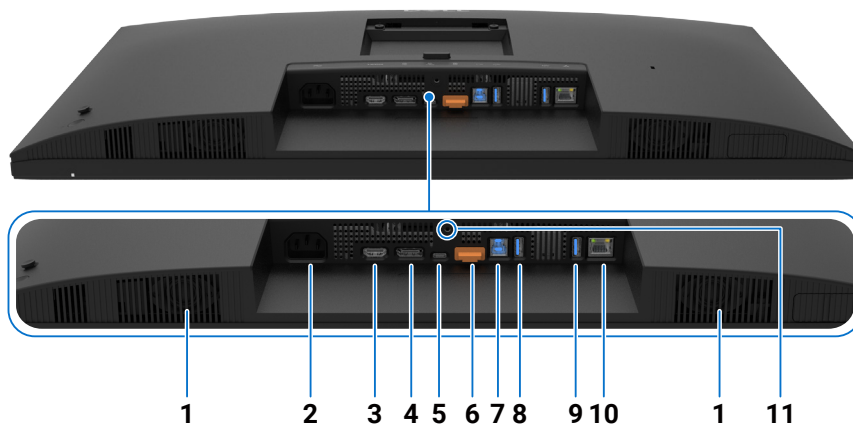



Etichetta	Descrizione	Funzione
1	4 fori VESA per il montaggio (100 mm x 100 mm – dietro il coperchio VESA attaccato)	Montaggio a parete del monitor tramite kit di montaggio a parete compatibile VESA.
2	Etichetta con informazioni normative	Elenca le approvazioni normative.
3	Pulsante di sgancio del supporto	Separazione del supporto dal monitor.
4	Joystick	Controllo del menu OSD. Per maggiori informazioni, vedere <a href="#">Funzionamento del monitor</a> .
5	Pulsante di accensione/ spegnimento	Accensione o spegnimento del monitor.
6	Etichetta con le informazioni di conformità (come l'indirizzo MAC, il codice QR MyDell, il numero di serie e il codice di matricola)	Fare riferimento a questa etichetta se è necessario contattare Dell per l'assistenza tecnica. Il Service Tag è un identificatore alfanumerico unico che consente ai tecnici del servizio Dell di identificare i componenti hardware nel computer e accedere alle informazioni sulla garanzia.
7	Slot per lucchetto di sicurezza	Fissaggio del monitor con un lucchetto di sicurezza (venduto separatamente).
8	Apertura per la gestione dei cavi	Utilizzato per organizzare i cavi instradandoli attraverso la fessura.

## Vista dal basso (P2426HEB/P2726DEB)



**Figura 3.** Vista dal lato inferiore del monitor

**Tabella 6.** Componenti e descrizioni.

Etichetta	Descrizione	Funzione
1	Altoparlanti integrati	Per riprodurre il segnale proveniente da un ingresso audio.
2	 Connettore di alimentazione	Collegamento del cavo di alimentazione.
3	 Porta HDMI	Collegamento del computer tramite cavo HDMI.
4	 DisplayPort (ingresso)	Collegamento del computer tramite cavo DisplayPort.
5	 Porta USB-C upstream a 5 Gbps (video + dati)	Collegamento del monitor al computer tramite cavo USB-C. <b>P2426HEB:</b> La porta USB-C offre la massima velocità di trasferimento e supporta la modalità alternata DP 1.4 con una risoluzione massima di 1920 x 1080 a 120 Hz e PD da 20 V/4,5 A, 15 V/3 A, 9 V/3 A, 5 V/3 A. <b>P2726DEB:</b> La porta USB-C offre la massima velocità di trasferimento e supporta la modalità alternata DP 1.4 con una risoluzione massima di 2560 x 1440 a 100 Hz e PD da 20 V/4,5 A, 15 V/3 A, 9 V/3 A, 5 V/3 A. <b>NOTA:</b> Lo standard USB-C non è supportato nelle versioni di Windows precedenti a Windows 10.
6	 DisplayPort (uscita) 	Uscita DP per monitor compatibili con la funzione MST (multi-stream transport). Per attivare la funzione MST, consultare le istruzioni presenti nella sezione " <a href="#">Collegamento del monitor per la funzione DisplayPort Multi-Stream Transport (MST)</a> ". <b>NOTA:</b> Rimuovere il tappo di gomma quando si utilizza il connettore dell'uscita DP.
7	 Porte USB-B upstream	Collegamento del monitor al computer utilizzando il cavo USB fornito. Una volta collegato il cavo, è possibile utilizzare i connettori USB downstream sul monitor.
8, 9	 Due porte USB-A downstream da 5 Gbps	Collegamento di dispositivi USB*. <b>NOTA:</b> per utilizzare questa porta per il trasferimento dati USB, è necessario collegare uno dei seguenti cavi dal computer al monitor: <ul style="list-style-type: none"> <li>• Cavo da USB-C a USB-C o cavo da USB-A a USB-C (porta USB-C upstream sul lato posteriore)</li> <li>• Cavo da USB-A a USB-B (porta USB-B upstream sul lato posteriore)</li> </ul>
10	 Connettore RJ45	Connessione a Internet. È possibile navigare su Internet utilizzando il connettore RJ45 solo dopo aver collegato il computer al monitor con un cavo da USB-A a USB-B o da USB-C a USB-C.
11	Blocco del supporto	Fissaggio del supporto al monitor con una vite M3 x 6 mm (non inclusa).





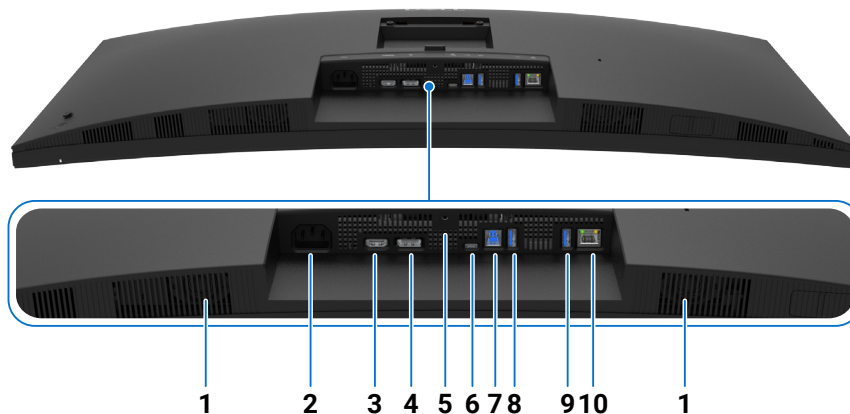

\*Per evitare interferenze di segnale, quando un dispositivo USB wireless è stato collegato a una porta USB downstream, NON è consigliato collegare altri dispositivi USB alle porte adiacenti.

## Vista dal basso (P3426WEB)



**Figura 4. Vista dal lato inferiore del monitor**

**Tabella 7. Componenti e descrizioni.**

Etichetta	Descrizione	Funzione
1	Altoparlanti integrati	Per riprodurre il segnale proveniente da un ingresso audio.
2	 Connettore di alimentazione	Collegamento del cavo di alimentazione.
3	<b>HDMI</b> Porta HDMI	Collegamento del computer tramite cavo HDMI.
4	 DisplayPort (ingresso)	Collegamento del computer tramite cavo DisplayPort.
5	Blocco del supporto	Fissaggio del supporto al monitor con una vite M3 x 6 mm (non inclusa).
6	 <b>90W</b> Porta USB-C upstream a 5 Gbps (video + dati)	Collegamento del monitor al computer tramite cavo USB-C. La porta USB-C offre la massima velocità di trasferimento e supporta la modalità alternata DP 1.4 con una risoluzione massima di 3440 x 1440 a 100 Hz e PD da 20 V/4,5 A, 15 V/3 A, 9 V/3 A, 5 V/3 A. <b>NOTA:</b> Lo standard USB-C non è supportato nelle versioni di Windows precedenti a Windows 10.
7	 Porte USB-B upstream	Collegamento del monitor al computer utilizzando il cavo USB fornito. Una volta collegato il cavo, è possibile utilizzare i connettori USB downstream sul monitor.
8, 9	 Due porte USB-A downstream da 5 Gbps	Collegamento di dispositivi USB*. <b>NOTA:</b> per utilizzare questa porta per il trasferimento dati USB, è necessario collegare uno dei seguenti cavi dal computer al monitor: <ul style="list-style-type: none"> <li>• Cavo da USB-C a USB-C o cavo da USB-A a USB-C (porta USB-C upstream sul lato posteriore)</li> <li>• Cavo da USB-A a USB-B (porta USB-B upstream sul lato posteriore)</li> </ul>
10	 Connettore RJ45	Connessione a Internet. È possibile navigare su Internet utilizzando il connettore RJ45 solo dopo aver collegato il computer al monitor con un cavo da USB-A a USB-B o da USB-C a USB-C.

\*Per evitare interferenze di segnale, quando un dispositivo USB wireless è stato collegato a una porta USB downstream, NON è consigliato collegare altri dispositivi USB alle porte adiacenti.

## Dell Display and Peripheral Manager (DDPM) per Windows

DDPM è un'applicazione software che aiuta a configurare e impostare i monitor e le periferiche Dell. Le sue funzionalità includono:

1. Regolazione delle impostazioni OSD (On-Screen Display) del monitor, quali luminosità, contrasto e risoluzione, senza bisogno di utilizzare il joystick sul monitor.
2. Possibilità di organizzare più applicazioni sullo schermo posizionandole in un modello a scelta tramite **Easy Arrange**.
3. Assegnazione di applicazioni o file alle partizioni di **Easy Arrange**, salvataggio del layout come profilo e possibilità di ripristinare automaticamente i profili con **Easy Arrange Memory**.
4. Collegamento del monitor Dell a più sorgenti di ingresso e gestione delle sorgenti video con la funzione **Sorgente video**.
5. Personalizzazione di ogni applicazione con una propria modalità colore tramite la funzione **Preset colore**.
6. Duplicazione delle impostazioni dell'applicazione su un monitor identico tramite l'utilizzo della funzione **Importazione/Esportazione**.
7. Ricezione di notifiche e aggiornamento di firmware e software.
8. Se il display supporta la funzione KVM (Keyboard Video Mouse), è possibile configurare e condividere tastiera e mouse tra i computer collegati utilizzando l'opzione **USB KVM**.
9. Inoltre, se il monitor supporta la funzione **KVM di rete**, è possibile condividere tastiera e mouse tra computer collegati alla stessa rete e trasferire file tra di essi.
10. Per i display con webcam integrata, questo software offre alcune funzionalità per personalizzare le impostazioni della webcam.
11. È disponibile anche una versione del software DDPM di questo monitor per macOS. Per l'elenco dei display che supportano la versione DDPM per macOS, consultare l'articolo 000201067 della knowledge base sul [sito dell'assistenza Dell](#).

① **NOTA:** alcune funzionalità di DDPM menzionate sopra sono disponibili solo su alcuni modelli di monitor. Per ulteriori informazioni su DDPM e sulla configurazione del computer consigliata per l'installazione, accedere a [Dell Display and Peripheral Manager \(DDPM\)](#).

## Specifiche del monitor

**Tabella 8. Specifiche del monitor.**

Descrizione	P2426HEB	P2726DEB	P3426WEB
Tipo di schermo	TFT LCD a matrice attiva		
Tecnologia del pannello	Tecnologia IPS (In-Plane Switching)		
Rapporto di aspetto	16:9	16:9	21:9
Dimensioni dell'immagine visualizzabile			
Diagonale	604,7 mm (23,8 in)	684,7 mm (27,0 in)	867,0 mm (34,1 in)
Area attiva			
Orizzontale	527,04 mm (20,75 in)	596,74 mm (23,49 in)	799,80 mm (31,49 in)
Verticale	296,46 mm (11,67 in)	335,66 mm (13,22 in)	334,80 mm (13,18 in)
Area	156.246,28 mm <sup>2</sup> (242,18 in <sup>2</sup> )	200.302,79 mm <sup>2</sup> (310,47 in <sup>2</sup> )	267.773,04 mm <sup>2</sup> (415,05 in <sup>2</sup> )
Pixel pitch			
Orizzontale	0,2745 mm	0,2331 mm	0,2325 mm
Verticale	0,2745 mm	0,2331 mm	0,2325 mm
Pixel per pollice (PPI)	93	109	109
Angolo di visione			
Orizzontale	178° (tipico)		
Verticale	178° (tipico)		
Luminosità	300 cd/m <sup>2</sup> (tipico)	350 cd/m <sup>2</sup> (tipico)	350 cd/m <sup>2</sup> (tipico)
Rapporto di contrasto	1500:1 (tipico)	1500:1 (tipico)	1500:1 (tipico)
Curvatura	NA	NA	3800R (tipico)
Rivestimento dello schermo	Antiriflesso con finitura resistente 3H		
Retroilluminazione	Sistema LED Edgelight		
Tempo di risposta (Da grigio a grigio)	5 ms (modalità Veloce) 8 ms (modalità Normale)		
Profondità di colore	16,78 milioni di colori	16,78 milioni di colori	1,07 miliardi di colori
Gamma cromatica	sRGB 99% (CIE 1931) (tipico)		

Descrizione	P2426HEB	P2726DEB	P3426WEB
Connettività	<b>Porte video</b> <ul style="list-style-type: none"> <li>Una porta HDMI (HDCP 1.4) (supporto di risoluzioni fino a FHD 1920 x 1080, 120 Hz, come da specifiche HDMI 2.1 TMDS)<sup>1</sup></li> <li>Una porta DisplayPort 1.4 (HDCP 1.4) (supporto di risoluzioni fino a FHD 1920 x 1080, 120 Hz)</li> <li>Una uscita DisplayPort 1.4 (HDCP 1.4) (supporto di risoluzioni fino a FHD 1920 x 1080, 120 Hz)</li> </ul>	<b>Porte video</b> <ul style="list-style-type: none"> <li>Una porta HDMI (HDCP 1.4) (supporto di risoluzioni fino a QHD 2560 x 1440, 100 Hz, come da specifiche HDMI 2.1 TMDS)<sup>1</sup></li> <li>Una porta DisplayPort 1.4 (HDCP 1.4) (supporto di risoluzioni fino a QHD 2560 x 1440, 100 Hz)</li> <li>Una uscita DisplayPort 1.4 (HDCP 1.4) (supporto di risoluzioni fino a QHD 2560 x 1440, 100 Hz)</li> </ul>	<b>Porte video</b> <ul style="list-style-type: none"> <li>Una porta HDMI (HDCP 1.4) (supporto di risoluzioni fino a WQHD 3440 x 1440, 100 Hz, come da specifiche HDMI 2.1 TMDS)<sup>1</sup></li> <li>Una porta DisplayPort 1.4 (HDCP 1.4) (supporto di risoluzioni fino a WQHD 3440 x 1440, 100 Hz)</li> </ul>
	<b>Porte USB</b> <ul style="list-style-type: none"> <li>Due porte USB-A downstream da 5 Gbps</li> <li>Una porta USB-C upstream da 5 Gbps (DisplayPort 1.4 in modalità alternativa, Power Delivery fino a 90 W)</li> <li>Una porta USB-B upstream da 5 Gbps</li> <li>Una porta RJ45</li> </ul> <b>Accesso rapido</b> <ul style="list-style-type: none"> <li>Una porta USB-A downstream da 5 Gbps (BC 1.2)</li> <li>Una porta USB-C downstream da 5 Gbps (fino a 15 W)</li> </ul>		
Larghezza della cornice (dal bordo del monitor all'area attiva)			
Lato superiore	5,80 mm (0,23 in)	7,80 mm (0,31 in)	8,70 mm (0,34 in)
Sinistra/Destra	5,80 mm (0,23 in)	7,80 mm (0,31 in)	8,66 mm (0,34 in)
Lato inferiore	16,95 mm (0,67 in)	16,95 mm (0,67 in)	17,13 mm (0,67 in)
Regolabilità			
Supporto regolabile in altezza	150,00 mm (5,91 in)	150,00 mm (5,91 in)	150,00 mm (5,91 in)
Inclinazione	da -5° a 21°	da -5° a 21°	da -5° a 21°
Rotazione sull'asse verticale	da -45° a 45°	da -45° a 45°	da -30° a 30°
Rotazione sul punto centrale	da -90° a 90°	da -90° a 90°	NA
Regolazione dell'inclinazione laterale	NA	NA	Da -4° a 4°
Gestione dei cavi	Sì		
Compatibilità con Dell Display and Peripheral Manager (DDPM)	Easy Arrange e altre funzionalità chiave		
Sicurezza	Slot per lucchetto di sicurezza (lucchetto per cavo venduto separatamente)		

<sup>1</sup> Non sono supportate le specifiche opzionali dello standard HDMI2.1, tra cui HDMI Ethernet Channel (HEC), Audio Return Channel (ARC), lo standard per il formato e le risoluzioni 3D, lo standard per la risoluzione cinematografica digitale 4K, HDR, Fixed Rate Link (FRL), Enhanced Audio Return Channel (eARC), Quick Media Switching (QMS), Quick Frame Transport (QFT), Auto Low Latency Mode (ALLM), Display Stream Compression (DSC) e Source-Based Tone Mapping (SBTM). HDMI 2.1 supporta la frequenza di aggiornamento variabile (VRR).

**ⓘ NOTA:** per evitare danni al monitor P3426WEB, non montarlo o utilizzarlo con l'orientamento in verticale o con il montaggio orizzontale inverso (180°).

## Specifiche di risoluzione

**Tabella 9. Specifiche di risoluzione.**

Descrizione	P2426HEB	P2726DEB	P3426WEB
Frequenza orizzontale	30 kHz-135 kHz	30 kHz-151 kHz	30 kHz-160 kHz
Frequenza di aggiornamento verticale	48 Hz-120 Hz	48 Hz-100 Hz	48 Hz-100 Hz
Risoluzione predefinita	1920 x 1080 a 60 Hz	2560 x 1440 a 60 Hz	3440 x 1440 a 60 Hz
Risoluzione massima predefinita	1920 x 1080 a 120 Hz	2560 x 1440 a 100 Hz	3440 x 1440 a 100 Hz

## Modalità video supportate

**Tabella 10. Modalità video supportate.**

Descrizione	P2426HEB/P2726DEB/P3426WEB
Capacità di visualizzazione video (modalità alternativa HDMI, DP e USB-C)	480p, 576p, 720p, 1080p

## Modalità di visualizzazione preimpostate

**Tabella 11. Modalità di visualizzazione preimpostate (P2426HEB)**

Modalità di visualizzazione	Frequenza orizzontale (kHz)	Frequenza verticale (Hz)	Clock dei pixel (MHz)	Polarità di sincronizzazione (Orizzontale/Verticale)
IBM, 720 x 400	31,47	70,08	28,32	-/+
VESA, 640 x 480	31,47	59,94	25,18	-/-
VESA, 640 x 480	37,50	75,00	31,50	-/-
VESA, 800 x 600	37,88	60,32	40,00	+/+
VESA, 800 x 600	46,88	75,00	49,50	+/+
VESA, 1024 x 768	48,36	60,00	65,00	-/-
VESA, 1024 x 768	60,02	75,03	78,75	+/+
VESA, 1152 x 864	67,50	75,00	108,00	+/+
CVT, 1280 x 720	44,77	60	74,5	-/+
CVT, 1280 x 720	56,46	75	95,75	-/+
VESA, 1280 x 1024	63,98	60,02	108,00	+/+
VESA, 1280 x 1024	79,98	75,02	135,00	+/+
VESA, 1600 x 900	60,00	60,00	108,00	+/+
CTA, 1920 x 1080	67,50	60,00	148,50	+/+
1920 x 1080	135	120,00	297	+/+

**Tabella 12. Modalità di visualizzazione preimpostate (P2726DEB)**

Modalità di visualizzazione	Frequenza orizzontale (kHz)	Frequenza verticale (Hz)	Clock dei pixel (MHz)	Polarità di sincronizzazione (Orizzontale/Verticale)
IBM, 720 x 400	31,47	70,08	28,32	-/+
VESA, 640 x 480	31,47	59,94	25,18	-/-
VESA, 640 x 480	37,50	75,00	31,50	-/-
VESA, 800 x 600	37,88	60,32	40,00	+/+
VESA, 800 x 600	46,88	75,00	49,50	+/+
VESA, 1024 x 768	48,36	60,00	65,00	-/-
VESA, 1024 x 768	60,02	75,03	78,75	+/+
VESA, 1152 x 864	67,50	75,00	108,00	+/+
VESA, 1280 x 1024	63,98	60,02	108,00	+/+
VESA, 1280 x 1024	79,98	75,02	135,00	+/+
CVT, 1280 x 720	44,77	60,00	74,50	-/+

Modalità di visualizzazione	Frequenza orizzontale (kHz)	Frequenza verticale (Hz)	Clock dei pixel (MHz)	Polarità di sincronizzazione (Orizzontale/Verticale)
VESA, 1600 x 900	60,00	60,00	108,00	+/+
CTA, 1920 x 1080	67,50	60,00	148,50	+/+
CVR, 2560 x 1440	88,79	59,95	241,50	+/-
CVT, 2560 x 1440	151,00	100,00	410,50	-/+

**Tabella 13. Modalità di visualizzazione preimpostate (P3426WEB)**

Modalità di visualizzazione	Frequenza orizzontale (kHz)	Frequenza verticale (Hz)	Clock dei pixel (MHz)	Polarità di sincronizzazione (Orizzontale/Verticale)
IBM, 720 x 400	31,47	70,08	28,32	-/+
VESA, 640 x 480	31,47	59,94	25,18	-/-
VESA, 640 x 480	37,50	75,00	31,50	-/-
VESA, 800 x 600	37,88	60,32	40,00	+/+
VESA, 800 x 600	46,88	75,00	49,50	+/+
VESA, 1024 x 768	48,36	60,00	65,00	-/-
VESA, 1024 x 768	60,02	75,03	78,75	+/+
VESA, 1152 x 864	67,50	75,00	108,00	+/+
VESA, 1280 x 1024	63,98	60,02	108,00	+/+
VESA, 1280 x 1024	79,98	75,02	135,00	+/+
VESA, 1600 x 1200	75,00	60,00	162,00	+/+
CTA, 1920 x 1080	67,50	60,00	148,50	+/+
CVR, 2560 x 1440	88,79	59,95	241,50	+/-
CVT, 2560 x 1440	150,91	99,94	410,50	-/+
CVT, 3440 x 1440	43,81	30	157,75	-/+
CVT, 3440 x 1440	88,81	60	319,75	+/-
CVT, 3440 x 1440	150,97	99,98	543,5	+/-

## Modalità DP Multi-Stream Transport (MST)

**Tabella 14. Modalità DP Multi-Stream Transport (MST) (P2426HEB)**

Descrizione	Valore
Monitor sorgente MST	Numero massimo di monitor esterni supportati
	1920 x 1080 a 120 Hz
	8 bit
HBR3	3
HBR2	2

**NOTA:** La risoluzione massima supportata per i monitor esterni è 1920 x 1080 a 120 Hz.

**Tabella 15. Modalità DP Multi-Stream Transport (MST) (P2726DEB)**

Descrizione	Valore
Monitor sorgente MST	Numero massimo di monitor esterni supportati
	2560 x 1440 a 100 Hz
	8 bit
HBR3	2
HBR2	1
HBR3 (DSC)	4
HBR2 (DSC)	4

**NOTA:** La risoluzione massima supportata per i monitor esterni è 2560 x 1440 a 100 Hz.

**NOTA:** L'uscita DP per la modalità MST è supportata solo sui modelli P2426HEB e P2726DEB.

## Modalità USB-C Multi-Stream Transport (MST)

**Tabella 16. Modalità USB-C Multi-Stream Transport (MST) (P2426HEB)**

Descrizione	Valore
Monitor sorgente MST	Numero massimo di monitor esterni supportati.
	1920 x 1080 a 120 Hz
	8 bit
HBR3 (alta risoluzione)	3
HBR3 (alta velocità dei dati)	1
HBR2 (alta risoluzione)	2
HBR2 (alta velocità dei dati)	1

**Tabella 17. Modalità USB-C Multi-Stream Transport (MST) (P2726DEB)**

Descrizione	Valore
Monitor sorgente MST	Numero massimo di monitor esterni supportati.
	2560 x 1440 a 100 Hz
	8 bit
HBR3 (alta risoluzione)	2
HBR3 (alta velocità dei dati)	1
HBR2 (alta risoluzione)	1
HBR2 (alta velocità dei dati)	0
HBR3 (alta risoluzione) DSC	4
HBR3 (alta velocità dei dati) DSC	3
HBR2 (alta risoluzione) DSC	4
HBR2 (alta velocità dei dati) DSC	2

## Funzione di sfocatura dello sfondo della webcam

La webcam dei monitor Dell P2426HEB, P2726DEB e P3426WEB supporta la funzione di sfocatura dello sfondo. È possibile abilitare questa opzione dal menu **Audio e webcam**. È possibile impostare la funzione di sfocatura dello sfondo della webcam su tre modalità: **Disattivata**, **Sfocatura naturale** e **Sfocatura privacy**.

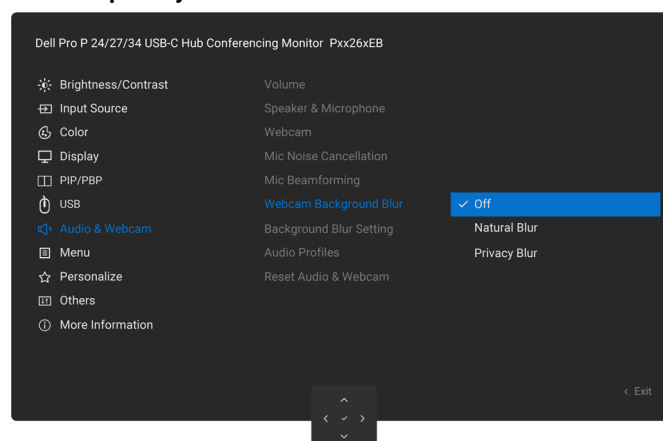

**Figura 5. Sfocatura dello sfondo della webcam**

**NOTA:** alcune piattaforme di comunicazione unificata (UC), come Microsoft Teams, offrono anche un'opzione di sfocatura dello sfondo come effetto video. La sfocatura dello sfondo delle webcam dei monitor Dell P2426HEB, P2726DEB e P3426WEB funziona in modo indipendente dalla funzione di sfocatura dello sfondo di Microsoft Teams. Abilitare o disabilitare una funzione non influisce sull'altra: entrambe possono funzionare separatamente o contemporaneamente nei rispettivi ambienti.

## Elenco di compatibilità delle piattaforme di comunicazione unificata (UC)

La tabella di seguito evidenzia le funzioni di chiamata supportate dai monitor per videoconferenze Dell P2426HEB/P2726DEB/P3426WEB quando si utilizzano le piattaforme UC in essa elencate.

**Tabella 18. Piattaforme UC.**

Funzioni di chiamata	Pulsante	Piattaforme UC	
		Microsoft Teams	Zoom
Apri Microsoft Teams	Teams	Supportata	Non supportata
Rispondi alla chiamata	Pulsante di risposta	Supportata	Non supportata
Termina chiamata	Pulsante di risposta	Supportata	Non supportata
Rifiuta chiamata	Pulsante di risposta	Supportata	Non supportata
Riduci il volume degli altoparlanti	Volume giù	Supportata	Supportata
Aumenta il volume degli altoparlanti	Volume su	Supportata	Supportata
Disattiva/riattiva microfono	Mute	Supportata	Supportata*

\* La funzione Disattiva microfono sul monitor Dell P2426HEB/P2726DEB/P3426WEB si attiva premendo il pulsante Disattiva microfono. Tuttavia, l'icona Microfono disattivato sulla piattaforma UC non viene sincronizzata (l'icona mostra l'audio come attivo).

**NOTA:** per informazioni sui sistemi operativi supportati, consultare la sezione [Compatibilità con i sistemi operativi](#).

## Specifiche elettriche

**Tabella 19. Specifiche elettriche.**

Descrizione	P2426HEB	P2726DEB	P3426WEB
Segnali di ingresso video	Segnale video digitale per ogni linea differenziale a 100 Ω di impedenza Supporto per ingressi segnale DP, HDMI e USB-C		
Tensione/frequenza/corrente di ingresso	100-240 V CA/50 Hz o 60 Hz ± 3 Hz/2,5 A (tipico)		
Corrente di spunto	120 V: 40 A (massimo) 240 V: 80 A (massimo) La corrente di spunto è misurata a una temperatura ambiente di 0 °C (partenza a freddo).		
Consumo energetico	0,3 W (modalità spento) <sup>1</sup> 0,5 W (modalità standby) <sup>1</sup> 1,0 W (modalità standby in rete) <sup>1</sup> 14,5 W (modalità acceso) <sup>1</sup> 195 W (massimo) <sup>2</sup> 14,5 W (P <sub>on</sub> ) <sup>3</sup> 46,6 kWh (TEC) <sup>3</sup>	0,3 W (modalità spento) <sup>1</sup> 0,5 W (modalità standby) <sup>1</sup> 1,0 W (modalità standby in rete) <sup>1</sup> 20,9 W (modalità acceso) <sup>1</sup> 205 W (massimo) <sup>2</sup> 19,1 W (P <sub>on</sub> ) <sup>3</sup> 59,0 kWh (TEC) <sup>3</sup>	0,3 W (modalità spento) <sup>1</sup> 0,5 W (modalità standby) <sup>1</sup> 1,0 W (modalità standby in rete) <sup>1</sup> 27,0 W (modalità acceso) <sup>1</sup> 220 W (massimo) <sup>2</sup> 30,0 W (P <sub>on</sub> ) <sup>3</sup> 92,5 kWh (TEC) <sup>3</sup>

<sup>1</sup> Come definito nelle direttive UE 2019/2021 e UE 2019/2013.

<sup>2</sup> Impostazione massima di luminosità e contrasto con carico di potenza massimo su tutte le porte USB.

<sup>3</sup> P<sub>on</sub>: Consumo energetico della modalità acceso come definito nella versione Energy Star 8.0.

TEC: consumo energetico complessivo in kWh come definito nella versione 8.0 del programma Energy Star.

Il presente documento è puramente informativo e rappresenta le prestazioni di laboratorio. Il prodotto potrebbe offrire prestazioni diverse a seconda del software, dei componenti e delle periferiche ordinate; pertanto Dell non ha alcun obbligo di aggiornare tali informazioni. Di conseguenza, il cliente non è tenuto a fare affidamento su tali informazioni per prendere decisioni sulle tolleranze elettriche o altro. Nessuna garanzia di precisione o completezza è espressa o implicita.

**NOTA:** questo monitor ha ottenuto la certificazione ENERGY STAR. 

Questo prodotto soddisfa i requisiti Energy Star quando è impostato sui valori predefiniti di fabbrica, che possono essere ripristinati tramite la funzione Ripristino impostazioni di fabbrica nel menu OSD. Modificando le impostazioni predefinite da fabbrica o attivando altre funzionalità, il consumo energetico potrebbe aumentare e superare i limiti del programma ENERGY STAR.

## Specifiche della webcam

**Tabella 20. Specifiche della webcam.**

Descrizione	P2426HEB/P2726DEB/P3426WEB
Risoluzione video e numero di fotogrammi	<ul style="list-style-type: none"> <li>• 2K (2560 x 1440) a 30 fps</li> <li>• FHD (1920 x 1080) a 30 o 60 fps</li> <li>• HD (1280 x 720) a 30 o 60 fps</li> </ul>
Interfaccia USB	USB 2.0
Campo visivo	81 gradi
Otturatore	Otturatore manuale
Windows Hello	Sì
Inquadratura automatica basata su IA	Sì
Messa a fuoco automatica	No
Zoom	Zoom digitale 2x
Apertura	f 3,4

## Specifiche degli altoparlanti

**Tabella 21. Specifiche degli altoparlanti.**

Descrizione	P2426HEB/P2726DEB/P3426WEB
Potenza nominale degli altoparlanti	2 x 5 W
Risposta in frequenza	Da 150 Hz a 20 kHz
Impedenza	4 ohm

## Specifiche del microfono

**Tabella 22. Specifiche del microfono.**

Descrizione	P2426HEB/P2726DEB/P3426WEB
Tipo di microfono	2 microfoni digitali

## Caratteristiche fisiche

**Tabella 23. Caratteristiche fisiche.**

Descrizione	P2426HEB	P2726DEB	P3426WEB
<b>Dimensioni (con il supporto)</b>			
Altezza (supporto esteso)	528,80 mm (20,82 in)	567,78 mm (22,35 in)	573,25 mm (22,57 in)
Altezza (supporto retracts)	378,80 mm (14,91 in)	417,78 mm (16,45 in)	423,25 mm (16,66 in)
Larghezza	538,64 mm (21,21 in)	612,34 mm (24,11 in)	815,57 mm (32,11 in)
Profondità	186,25 mm (7,33 in)	192,28 mm (7,57 in)	229,42 mm (9,03 in)
<b>Dimensioni (senza il supporto)</b>			
Altezza	351,38 mm (13,83 in)	392,58 mm (15,46 in)	392,78 mm (15,46 in)
Larghezza	538,64 mm (21,21 in)	612,34 mm (24,11 in)	815,57 mm (32,11 in)
Profondità	64,06 mm (2,52 in)	60,11 mm (2,37 in)	85,86 mm (3,38 in)
<b>Dimensioni del supporto</b>			
Altezza (supporto esteso)	410,90 mm (16,18 in)	428,30 mm (16,86 in)	433,30 mm (17,06 in)
Altezza (supporto retracts)	364,00 mm (14,33 in)	381,50 mm (15,02 in)	386,50 mm (15,22 in)
Larghezza	249,80 mm (9,83 in)	272,80 mm (10,74 in)	343,20 mm (13,51 in)
Profondità	186,25 mm (7,33 in)	192,28 mm (7,57 in)	229,42 mm (9,03 in)
Base	249,80 mm x 177,00 mm (9,83 in x 6,97 in)	272,80 mm x 189,00 mm (10,74 in x 7,44 in)	343,20 mm x 228,80 mm (13,51 in x 9,01 in)
<b>Peso</b>			
Peso con l'imballaggio	7,90 kg (17,42 lb)	9,90 kg (21,82 lb)	14,81 kg (32,65 lb)
Peso con il supporto assemblato e i cavi	5,95 kg (13,12 lb)	7,13 kg (15,71 lb)	9,96 kg (21,96 lb)
Peso senza gruppo del supporto (per il montaggio a parete o VESA, senza cavi)	4,10 kg (9,04 lb)	5,16 kg (11,37 lb)	7,18 kg (15,83 lb)
Peso della struttura della base	1,47 kg (3,24 lb)	1,58 kg (3,48 lb)	2,43 kg (5,36 lb)

## Caratteristiche ambientali

**Tabella 24. Caratteristiche ambientali.**

Descrizione	P2426HEB	P2726DEB	P3426WEB
<b>Conformità agli standard</b>	<ul style="list-style-type: none"> <li>• Monitor certificato ENERGY STAR</li> <li>• Registrazione EPEAT dove applicabile. La registrazione EPEAT varia in base al Paese. Consultare <a href="#">EPEAT</a> per lo stato di registrazione in base al Paese.</li> <li>• Certificazioni TCO Certified e TCO Certified Edge.</li> <li>• Conformità alla direttiva RoHS.</li> <li>• Monitor privo di BFR/PVC (esclusi i cavi esterni).</li> <li>• Vetro senza arsenico e senza mercurio solo per il pannello.</li> </ul>		
Temperatura			
In funzione	Da 0 °C a 40 °C (da 32 °F a 104 °F)		
Non in funzione	Da -20 °C a 60 °C (da -4 °F a 140 °F)		
Umidità			
In funzione	Dal 10% all'80% (senza condensa)		
Non in funzione	Dal 5% al 90% (senza condensa)		
Altitudine			
In funzione	5000 m (16.404 ft) (massimo)		
Non in funzione	12.192 m (40.000 ft) (massimo)		
Dissipazione del calore	665,37 BTU/ora (massimo) 49,48 BTU/ora (modalità accesso)	699,49 BTU/ora (massimo) 71,31 BTU/ora (modalità accesso)	750,67 BTU/ora (massimo) 92,13 BTU/ora (modalità accesso)

## Larghezza di banda video

**Tabella 25. Larghezza di banda video (P2426HEB)**

Porta video host	Cavo video	Profondità di colore	Risoluzione
USB-C (DisplayPort 1.2 in modalità alternativa)	Cavo da USB-C a USB-C	8 bit	1920 x 1080 a 120 Hz
USB-C (DisplayPort 1.4 in modalità alternativa)	Cavo da USB-C a USB-C	8 bit	1920 x 1080 a 120 Hz
HDMI 2.1 TMDS	Cavo HDMI	8 bit	1920 x 1080 a 120 Hz
DisplayPort 1.2	Cavo DisplayPort	8 bit	1920 x 1080 a 120 Hz
DisplayPort 1.4		8 bit	1920 x 1080 a 120 Hz

**Tabella 26. Larghezza di banda video (P2726DEB)**

Porta video host	Cavo video	Profondità di colore	Risoluzione
USB-C (DisplayPort 1.2 in modalità alternativa)	Cavo da USB-C a USB-C	8 bit	2560 x 1440 a 100 Hz
USB-C (DisplayPort 1.4 in modalità alternativa)	Cavo da USB-C a USB-C	8 bit	2560 x 1440 a 100 Hz
HDMI 2.1 TMDS	Cavo HDMI	8 bit	2560 x 1440 a 100 Hz
DisplayPort 1.2	Cavo DisplayPort	8 bit	2560 x 1440 a 100 Hz
DisplayPort 1.4		8 bit	2560 x 1440 a 100 Hz

**Tabella 27. Larghezza di banda video (P3426WEB)**

Porta video host	Cavo video	Priorità USB-C	Profondità di colore	Risoluzione
USB-C (DP 1.4 in modalità alternativa)	Cavo da USB-C a USB-C da 5 Gbps	Alta velocità dei dati	10 bit	3440 x 1440 a 60 Hz
		Alta velocità dei dati (con video DSC)	10 bit	3440 x 1440 a 100 Hz
		Alta risoluzione	10 bit	3440 x 1440 a 100 Hz
USB-C (DP 1.2 in modalità alternativa)	Cavo da USB-C a USB-C da 5 Gbps	Alta velocità dei dati	8 bit	3440 x 1440 a 60 Hz
		Alta risoluzione	10 bit	3440 x 1440 a 100 Hz
HDMI 2.1 TMDS	Cavo HDMI	NA	8 bit	3440 x 1440 a 100 Hz
	Cavo HDMI	NA	10 bit	3440 x 1440 a 60 Hz
DisplayPort 1.4	Cavo DisplayPort	NA	10 bit	3440 x 1440 a 100 Hz
DisplayPort 1.2	Cavo DisplayPort	NA	10 bit	3440 x 1440 a 100 Hz

**Percorso audio**

**Tabella 28. Percorso audio (P2426HEB)**

Porta video host	Cavo USB upstream	Percorso audio
USB-C	Cavo da USB-C a USB-C	Altoparlante con cancellazione dell'eco (Dell P2426HEB USB)
		DELL P2426HEB (audio display)
DP	Cavo da USB-A a USB-B collegato	Altoparlante con cancellazione dell'eco (Dell P2426HEB USB)
	Cavo da USB-A a USB-B non collegato	DELL P2426HEB (audio display)
HDMI	Cavo da USB-A a USB-B collegato	Altoparlante con cancellazione dell'eco (Dell P2426HEB USB)
	Cavo da USB-A a USB-B non collegato	DELL P2426HEB (audio display)

**Tabella 29. Percorso audio (P2726DEB)**

Porta video host	Cavo USB upstream	Percorso audio
USB-C	Cavo da USB-C a USB-C	Altoparlante con cancellazione dell'eco (DELL P2726DEB USB)
		DELL P2726DEB (audio display)
DP	Cavo da USB-A a USB-B collegato	Altoparlante con cancellazione dell'eco (DELL P2726DEB USB)
	Cavo da USB-A a USB-B non collegato	DELL P2726DEB (audio display)
HDMI	Cavo da USB-A a USB-B collegato	Altoparlante con cancellazione dell'eco (DELL P2726DEB USB)
	Cavo da USB-A a USB-B non collegato	DELL P2726DEB (audio display)

**Tabella 30. Percorso audio (P3426WEB)**

Porta video host	Cavo USB upstream	Percorso audio
USB-C	Cavo da USB-C a USB-C	Altoparlante con cancellazione dell'eco (DELL P3426WEB USB)
		DELL P3426WEB (audio display)
DisplayPort	Cavo da USB-A a USB-B collegato	Altoparlante con cancellazione dell'eco (DELL P3426WEB USB)
	Cavo da USB-A a USB-B non collegato	DELL P3426WEB (audio display)
HDMI	Cavo da USB-A a USB-B collegato	Altoparlante con cancellazione dell'eco (DELL P3426WEB USB)
	Cavo da USB-A a USB-B non collegato	DELL P3426WEB (audio display)

## Larghezza di banda USB

**Tabella 31. Larghezza di banda USB (P2426HEB)**

Host	Cavo USB upstream	Dispositivo USB collegato a una porta USB-A o USB-C downstream
USB-C (DisplayPort 1.2 in modalità alternativa)	Cavo da USB-C a USB-C	supportato, USB 2.0/3.2 a 5 Gbps
USB-C (DisplayPort 1.4 in modalità alternativa)	Cavo da USB-C a USB-C	supportato, USB 2.0/3.2 a 5 Gbps
USB-A 2.0	Cavo da USB-A a USB-B	supportato, USB 2.0
USB-A da 5 Gbps	Cavo da USB-A a USB-B	supportato, USB 2.0/3.2 a 5 Gbps
USB-C da 5 Gbps (solo dati)	Cavo da USB-C a USB-C	supportato, USB 2.0/3.2 a 5 Gbps
USB-C da 10 Gbps (solo dati)	Cavo da USB-C a USB-C	supportato, USB 2.0/3.2 a 5 Gbps

**Tabella 32. Larghezza di banda USB (P2726DEB)**

Host	Cavo USB upstream	Dispositivo USB collegato a una porta USB-A o USB-C downstream
USB-C (DisplayPort 1.2 in modalità alternativa)	Cavo da USB-C a USB-C	supportato, USB 2.0/3.2 a 5 Gbps
USB-C (DisplayPort 1.4 in modalità alternativa)	Cavo da USB-C a USB-C	supportato, USB 2.0/3.2 a 5 Gbps
USB-A 2.0	Cavo da USB-A a USB-B	supportato, USB 2.0
USB-A da 5 Gbps	Cavo da USB-A a USB-B	supportato, USB 2.0/3.2 a 5 Gbps
USB-C da 5 Gbps (solo dati)	Cavo da USB-C a USB-C	supportato, USB 2.0/3.2 a 5 Gbps
USB-C da 10 Gbps (solo dati)	Cavo da USB-C a USB-C	supportato, USB 2.0/3.2 a 5 Gbps

**Tabella 33. Larghezza di banda USB (P3426WEB)**

Host	Cavo USB upstream	Dispositivo USB collegato a una porta USB-A o USB-C downstream
USB-C (DisplayPort 1.2 in modalità alternativa)	Cavo da USB-C a USB-C	supportato, USB 2.0/3.2 a 5 Gbps
USB-C (DisplayPort 1.4 in modalità alternativa)	Cavo da USB-C a USB-C	supportato, USB 2.0/3.2 a 5 Gbps
USB-A 2.0	Cavo da USB-A a USB-B	supportato, USB 2.0
USB-A da 5 Gbps	Cavo da USB-A a USB-B	supportato, USB 2.0/3.2 a 5 Gbps
USB-C da 5 Gbps (solo dati)	Cavo da USB-C a USB-C	supportato, USB 2.0/3.2 a 5 Gbps
USB-C da 10 Gbps (solo dati)	Cavo da USB-C a USB-C	supportato, USB 2.0/3.2 a 5 Gbps

## Assegnazione dei pin

### DisplayPort (ingresso)



Figura 6. DisplayPort (ingresso)

Tabella 34. DisplayPort (ingresso).

Numero di pin	Lato a 20 pin del cavo di segnale collegato
1	ML3(n)
2	GND
3	ML3(p)
4	ML2(n)
5	GND
6	ML2(p)
7	ML1(n)
8	GND
9	ML1(p)
10	ML0(n)
11	GND
12	ML0(p)
13	CONFIG1
14	CONFIG2
15	AUX CH (p)
16	GND
17	AUX CH (n)
18	Rilevamento Hot Plug
19	Ritorno
20	DP_PWR

## DisplayPort (uscita) (solo per i modelli P2426HEB/P2726DEB)

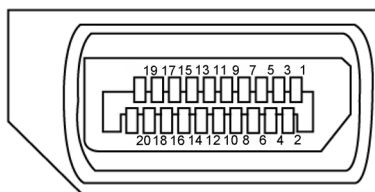

Figura 7. DisplayPort (uscita)

Tabella 35. DisplayPort (uscita)

Numero di pin	Lato a 20 pin del cavo di segnale collegato
1	ML0(p)
2	GND
3	ML0(n)
4	ML1(p)
5	GND
6	ML1(n)
7	ML2(p)
8	GND
9	ML2(n)
10	ML3(p)
11	GND
12	ML3(n)
13	CONFIG1
14	CONFIG2
15	AUX CH (p)
16	GND
17	AUX CH (n)
18	Rilevamento Hot Plug
19	Ritorno
20	DP_PWR

## Porta HDMI

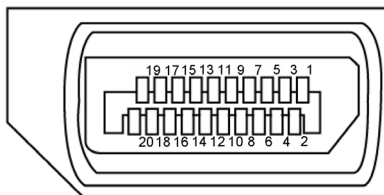
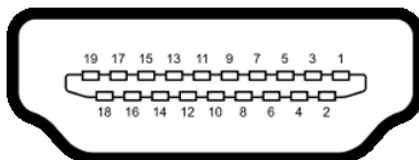

**Figura 8.** Porta HDMI

**Tabella 36.** Porta HDMI

Numero di pin	Lato a 19 pin del cavo di segnale collegato
1	TMDS DATA 2+
2	TMDS DATA 2 SHIELD
3	TMDS DATA 2-
4	TMDS DATA 1+
5	TMDS DATA 1 SHIELD
6	TMDS DATA 1-
7	TMDS DATA 0+
8	TMDS DATA 0 SHIELD
9	TMDS DATA 0-
10	TMDS CLOCK+
11	TMDS CLOCK SHIELD
12	TMDS CLOCK-
13	CEC
14	Riservato (N.C. su dispositivo)
15	DDC CLOCK (SCL)
16	DDC DATA (SDA)
17	Massa DDC/CEC
18	ALIMENTAZIONE +5 V
19	RILEVAMENTO HOT PLUG

## Porta USB-C

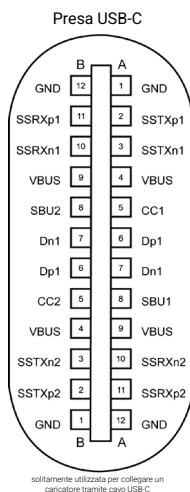

**Figura 9. Porta USB-C**

**Tabella 37. Porta USB-C**

Pin	Segnale	Pin	Segnale
A1	GND	B12	GND
A2	SSTXp1	B11	SSRXp1
A3	SSTXn1	B10	SSRXn1
A4	VBUS	B9	VBUS
A5	CC1	B8	SBU2
A6	Dp1	B7	Dn1
A7	Dn1	B6	Dp1
A8	SBU1	B5	CC2
A9	VBUS	B4	VBUS
A10	SSRXn2	B3	SSTXn2
A11	SSRXp2	B2	SSTXp2
A12	GND	B1	GND

## USB (Universal Serial Bus)

Questa sezione fornisce informazioni sulle porte USB disponibili sul monitor.

**❶ NOTA:** il valore massimo di 3 A è applicabile alla porta USB-C downstream con specifiche 5V/ 3 A; Il valore massimo di 2 A alla porta USB-A downstream nella sezione ad accesso rapido e ai dispositivi che supportano lo standard BC 1.2. Per le restanti porte USB downstream sul retro, il valore massimo è di 0,9 A.

Il monitor dispone delle seguenti porte USB:

- Due porte upstream così distribuite: una porta USB-C e una porta USB-B sul retro
  - Quattro porte downstream così distribuite: due porte USB-A sul retro, una porta USB-C e una porta USB-A sulla parte inferiore
- ❶ NOTA:** Le porte USB del monitor funzionano solo quando il monitor è acceso o in modalità standby. Se si spegne il monitor e poi lo si riaccende, le periferiche collegate potrebbero impiegare alcuni secondi per riprendere il normale funzionamento.

**Tabella 38. Velocità di trasferimento, velocità di trasferimento dati e consumo energetico tipico delle porte USB.**

Velocità di trasferimento	Velocità di trasferimento dati	Consumo energetico tipico (per ogni porta)
USB a 5 Gbps	5 Gbps	4,5 W
USB 2.0*	480 Mbps	2,5 W
USB 1.0*	12 Mbps	2,5 W

\* Velocità del dispositivo quando è selezionata l'opzione Alta risoluzione.

**Tabella 39. Numero dei pin e nome del segnale della porta USB-B upstream da 5 Gbps.**

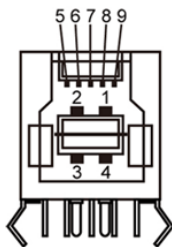

**Figura 10. Porta USB-B upstream da 5 Gbps**

Numero di pin	Nome del segnale
1	VBUS
2	D-
3	D+
4	GND
5	StdB_SSTX-
6	StdB_SSTX+
7	GND_DRAIN
8	StdB_SSRX-
9	StdB_SSRX+
Shell	Schermatura

**Tabella 40.** Numero dei pin e nome del segnale delle porte USB-A downstream da 5 Gbps.

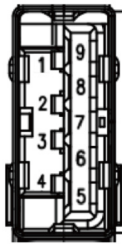

**Figura 11.** Porta USB-A downstream da 5 Gbps (lato inferiore)

Numero di pin	Nome del segnale
1	VBUS
2	D-
3	D+
4	GND
5	StdA_SSRX-
6	StdA_SSRX+
7	GND_DRAIN
8	StdA_SSTX-
9	StdA_SSTX+
Shell	Schermatura

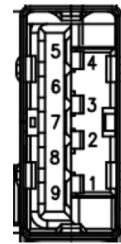

**Figura 12.** Porta USB-A downstream da 5 Gbps (lato posteriore)

Numero di pin	Nome del segnale
1	VBUS
2	D-
3	D+
4	GND
5	StdA_SSRX-
6	StdA_SSRX+
7	GND_DRAIN
8	StdA_SSTX-
9	StdA_SSTX+
Shell	Schermatura

**Porta RJ45 (lato connettore)**

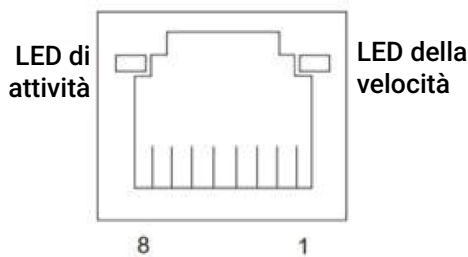

**Figura 13.** Porta RJ45 (lato connettore)

**Tabella 41.** Porta RJ45 (lato connettore).

N. pin	10BASE-T 100BASE-T	1000BASE-T
1	Trasmissione+	BI_DA+
2	Trasmissione-	BI_DA-
3	Ricezione+	BI_DB+
4	Non utilizzato	BI_DC+
5	Non utilizzato	BI_DC-
6	Ricezione-	BI_DB-
7	Non utilizzato	BI_DD+
8	Non utilizzato	BI_DD-

## Installazione dei driver

Installare il driver per il controller Ethernet Realtek USB GBE disponibile per il proprio sistema. È possibile scaricare il driver dalla sezione **Driver e diagnostica** sul [Sito dell'assistenza Dell](#).

La velocità massima del trasferimento dati di rete (RJ45) tramite USB-C è di 1000 Mbps.

**Tabella 42. Comportamento Wake-on-LAN.**

<b>Stato di risparmio energetico del computer</b>	<b>Comportamento del sistema dopo aver ricevuto il comando Wake-on-LAN (WOL)</b>
Standby moderno (S0ix)	Il computer e il monitor rimangono in modalità standby, ma la comunicazione di rete è abilitata.
Standby/sospensione (S3)	Sia il computer che il monitor sono accesi.
Ibernazione (S4)	Sia il computer che il monitor sono accesi.
SPENTI/Spengimento (S5)	Sia il computer che il monitor sono accesi.

- ① **NOTA:** Per abilitare la funzione WOL, è necessario configurare prima il BIOS del computer.
- ① **NOTA:** questa porta LAN è conforme allo standard 1000Base-T IEEE 802.3az e supporta le funzioni MAC Address Pass-Through (MAPT) (l'indirizzo si trova sull'etichetta del modello), Wake-on-LAN (WoL) dalla modalità standby (S3) e UEFI\* PXE Boot. La funzione UEFI PXE Boot non è supportata sui computer desktop Dell, ad eccezione dei modelli OptiPlex 7090/3090 Ultra. Queste tre funzioni dipendono dalle impostazioni del BIOS e dalle versioni del sistema operativo. La funzionalità può variare con computer non Dell.  
\* UEFI è l'acronimo di Unified Extensible Firmware Interface.
- ① **NOTA:** gli standard WOL S4 e WOL S5 sono compatibili solo con i sistemi Dell che supportano DPBS e sono dotati di connessione tramite interfaccia USB-C (MFDP). Assicurarsi che la funzione DPBS sia abilitata sia sul computer che sul monitor.
- ① **NOTA:** per i problemi relativi allo standard WOL, gli utenti devono eseguire il debug del computer senza un monitor. Dopo che il problema è stato risolto, ricollegare il monitor.

## Stato dei LED del connettore RJ45:

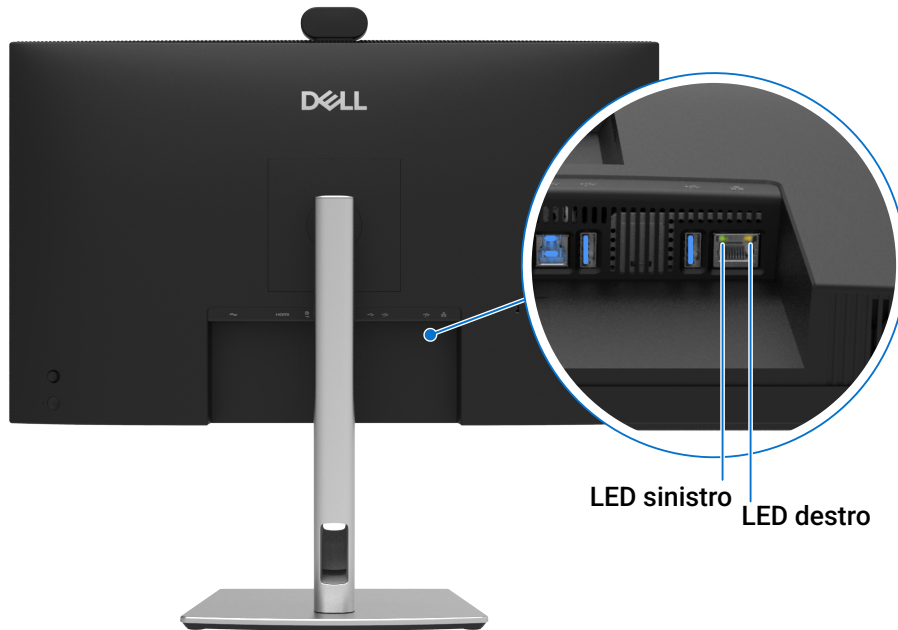

**Figura 14. Colore dei LED RJ45**

**Tabella 43. Colore dei LED RJ45.**

LED	Colore	Descrizione
LED destro	Ambra o verde	Indicatore di velocità: <ul style="list-style-type: none"><li>• Color ambra: 1000 Mbps</li><li>• Colore verde: 100 Mbps</li><li>• Spento: 10 Mbps</li></ul>
LED sinistro	Verde	Indicatore di collegamento/attività: <ul style="list-style-type: none"><li>• Lampeggiante: attività sulla porta.</li><li>• Verde fisso: collegamento in corso.</li><li>• Spento: collegamento non stabilito.</li></ul>

**NOTA:** Il cavo RJ45 non è un accessorio standard incluso nella confezione.

## Plug and play

È possibile collegare il monitor a qualsiasi sistema con compatibilità plug and play. Il monitor fornisce automaticamente al computer i suoi dati EDID (Extended Display Identification Data) utilizzando i protocolli DDC (Display Data Channel), in modo che il computer possa configurarsi e ottimizzare le impostazioni del monitor. La maggior parte delle installazioni del monitor è automatica; è possibile selezionare diverse impostazioni a seconda delle necessità. Per maggiori informazioni sulla modifica delle impostazioni del monitor, fare riferimento alla sezione [Funzionamento del monitor](#).

## Politica relativa alla qualità e ai pixel dei monitor LCD

Durante il processo di fabbricazione dei monitor LCD, capita non di rado che uno o più pixel si fessino in uno stato inalterabile, il che è difficile da notare e non influisce sulla qualità o sull'usabilità dello schermo. Per ulteriori informazioni sulla Politica relativa alla qualità e ai pixel dei monitor Dell, consultare le [Linee guida sui pixel dei display Dell](#).

## Ergonomia

△ **ATTENZIONE:** L'uso improprio o prolungato della tastiera può provocare lesioni.

△ **ATTENZIONE:** La visione dello schermo del monitor per periodi prolungati può provocare un affaticamento degli occhi.

Per garantire il comfort e l'efficienza, osservare le seguenti linee guida durante la configurazione e l'utilizzo della postazione di lavoro del computer:

- Posizionare il computer in modo che il monitor e la tastiera siano direttamente di fronte a sé mentre si lavora. In commercio sono disponibili ripiani specifici che aiutano a posizionare correttamente la tastiera.
- Per ridurre il rischio di affaticamento degli occhi e di dolori al collo, alle braccia, alla schiena o alle spalle dovuti all'uso prolungato del monitor, si consiglia di:
  - Regolare la distanza dello schermo tra i 20 e i 28 pollici (50-70 cm) dagli occhi.
  - Sbattere spesso le palpebre per inumidire gli occhi o bagnarli con acqua dopo un uso prolungato del monitor.
  - Fare pause regolari e frequenti di 20 minuti ogni due ore.
  - Distogliere lo sguardo dal monitor e fissare un oggetto distante 20 piedi per almeno 20 secondi durante le pause.
  - Durante le pause, eseguire allungamenti per alleviare la tensione nel collo, nelle braccia, nella schiena e nelle spalle.
- Assicurarsi che lo schermo del monitor si trovi all'altezza degli occhi o leggermente più in basso quando si è seduti davanti ad esso.
- Regolare l'inclinazione del monitor, il contrasto e le impostazioni di luminosità.
- Regolare l'illuminazione dell'ambiente circostante (ad es. le luci di testa, le lampade della scrivania e le tende o le persiane delle finestre vicine) per ridurre al minimo i riflessi e i bagliori sullo schermo del monitor.
- Utilizzare una sedia che offra un buon supporto per la parte bassa della schiena.
- Mantenere gli avambracci in posizione orizzontale e i polsi in una posizione neutra e confortevole durante l'uso della tastiera o del mouse.
- Lasciare sempre dello spazio per appoggiare le mani mentre si usa la tastiera o il mouse.
- Assicurarsi che la parte superiore delle braccia resti in posizione naturale su entrambi i lati.
- Assicurarsi che i piedi poggino sul pavimento.
- Mentre si è seduti, assicurarsi che il peso delle proprie gambe poggi sui piedi e non sulla parte anteriore della seduta. Regolare l'altezza della sedia o utilizzare un poggipiedi, se necessario, per mantenere una postura corretta.
- Variare le attività lavorative. Cercare di organizzare il lavoro in modo da non dover stare seduti e lavorare per lunghi periodi di tempo. Provare a stare in piedi o ad alzarsi e camminare a intervalli regolari.
- Mantenete l'area sottostante la scrivania sgombra da ostacoli e da cavi o fili di alimentazione che potrebbero interferire con la comodità della seduta o costituire un potenziale rischio di inciampo.

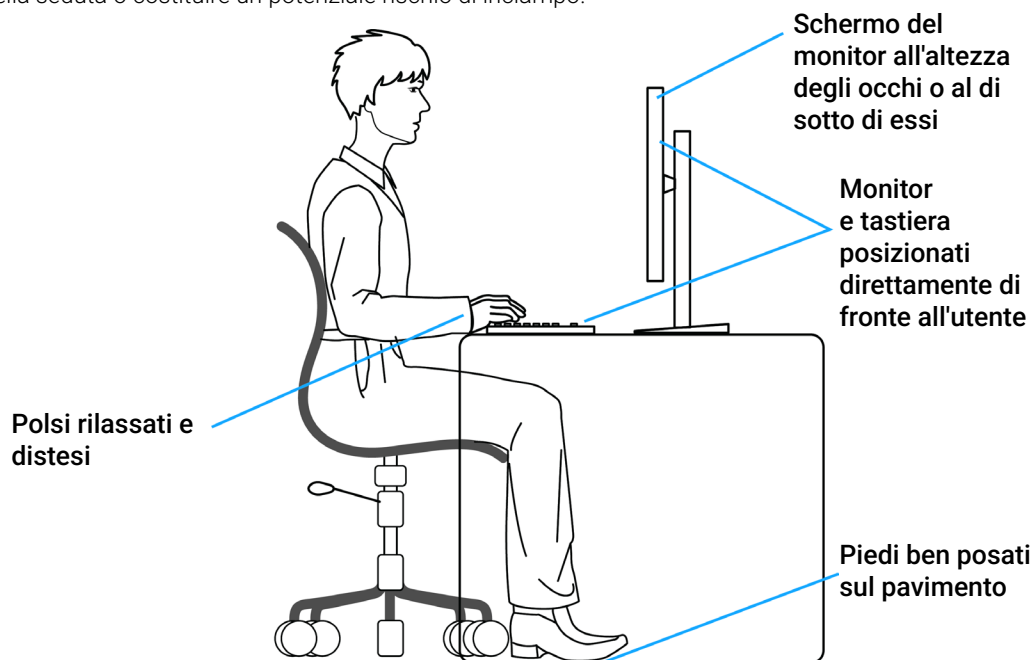

**Figura 15.** Ergonomia o comfort ed efficienza

## Gestione e spostamento del display

Per garantire che il monitor sia maneggiato in modo sicuro quando viene sollevato o spostato, seguire le linee guida indicate di seguito:

- Prima di spostare o sollevare il monitor, spegnere il computer e il monitor.
- Scollegare tutti i cavi dal monitor.
- Riporre il monitor nella scatola originale con i materiali di imballaggio originali.
- Tenere saldamente il bordo inferiore e il lato del monitor senza esercitare una pressione eccessiva durante il sollevamento o lo spostamento dello stesso.

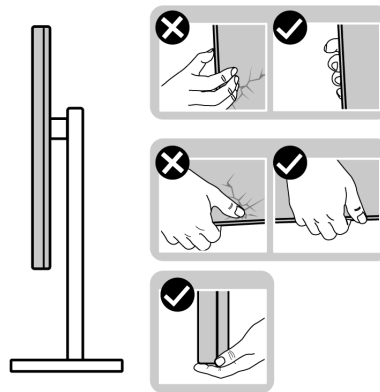

**Figura 16. Spostamento o sollevamento del monitor**

- Quando si solleva o si sposta il monitor, assicurarsi che lo schermo sia rivolto lontano da sé e non esercitare pressioni sull'area di visualizzazione per evitare di graffiarla o danneggiarla.

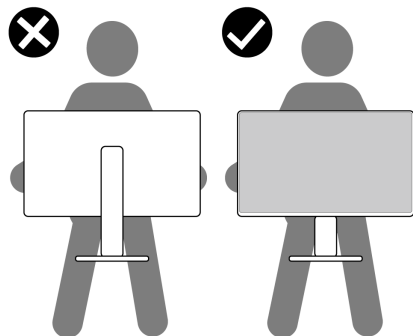

**Figura 17. Assicurarsi che lo schermo sia rivolto lontano da sé.**

- Durante il trasporto del monitor, evitare urti o vibrazioni improvvise.
- Quando si solleva o si sposta il monitor, evitare di capovolgerlo mentre si tiene la base o il meccanismo di sollevamento della base. Ciò potrebbe portare al danneggiamento accidentale del monitor o a lesioni personali.

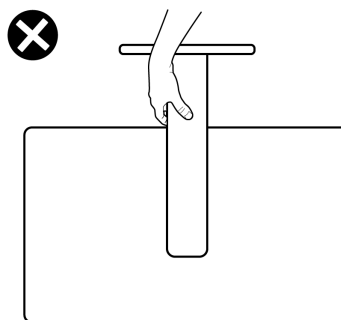

**Figura 18. Non capovolgere il monitor.**

# Linee guida per la manutenzione

## Pulizia del monitor

△ **ATTENZIONE:** Leggere e seguire le [Istruzioni per la sicurezza](#) prima di pulire il monitor.

△ **AVVERTENZA:** Prima di pulire il monitor, scollegare il rispettivo cavo di alimentazione dalla presa elettrica.

Per le migliori pratiche, seguire le istruzioni dell'elenco seguente al momento del disimballaggio, della pulizia o della gestione del monitor:

- Utilizzare un panno pulito leggermente inumidito con acqua per pulire la struttura della base, lo schermo e il telaio del monitor Dell. Se disponibile, utilizzare un tessuto per la pulizia dello schermo o una soluzione adatta alla pulizia dei monitor Dell.
- Dopo aver pulito la superficie del piano d'appoggio, assicurarsi che sia completamente asciutta e priva di umidità o detergenti prima di collocarvi il monitor Dell.
- △ **ATTENZIONE:** Evitare l'uso di detergenti o altri prodotti chimici come benzene, diluenti, ammoniaca, detergenti abrasivi, alcool o aria compressa.
- △ **ATTENZIONE:** L'uso di prodotti chimici per la pulizia può causare cambiamenti nell'aspetto del monitor, come lo sbiadimento dei colori, la formazione di una patina lattiginosa sul monitor, la deformazione, una tonalità scura non uniforme e la desquamazione dell'area dello schermo. Qualora si notino dei residui di polvere bianca al momento del disimballaggio del monitor, pulirli con un panno.
- △ **AVVERTENZA:** Evitare di spruzzare la soluzione detergente o l'acqua direttamente sulla superficie del monitor. In caso contrario, i liquidi si accumuleranno sul fondo del pannello del display, causando la corrosione dell'elettronica e danni permanenti. Applicare piuttosto la soluzione detergente o l'acqua su un panno morbido e poi pulire il monitor.
- ① **NOTA:** i danni al monitor dovuti a metodi di pulizia impropri e all'uso di benzene, diluenti, ammoniaca, detergenti abrasivi, alcool, aria compressa, detergenti di qualsiasi tipo comportano un danno indotto dal cliente (CID). I CID non sono coperti dalla garanzia standard di Dell.
- Qualora si notino dei residui di polvere bianca al momento del disimballaggio del monitor, pulirli con un panno.
- Gestire il monitor con cautela, in quanto un monitor di colore più scuro potrebbe graffiarsi e mostrare segni di abrasione bianca in misura maggiore rispetto a un monitor di colore più chiaro.
- Per garantire la migliore qualità dell'immagine sul monitor, utilizzare uno salvaschermo a variazione dinamica e spegnere il monitor quando non lo si utilizza.

# Installazione del monitor

## Collegamento della base

① **NOTA:** Il supporto non è installato in fabbrica quando viene spedito.

① **NOTA:** Le seguenti istruzioni sono applicabili solo alla base fornita con il monitor. Nel caso in cui si intenda collegare una base acquistata da un'altra fonte, seguire le istruzioni per l'installazione fornite con la base stessa.

Per fissare il supporto del monitor:

1. Aprire il lembo anteriore della scatola e prendere il montante e la base del supporto.

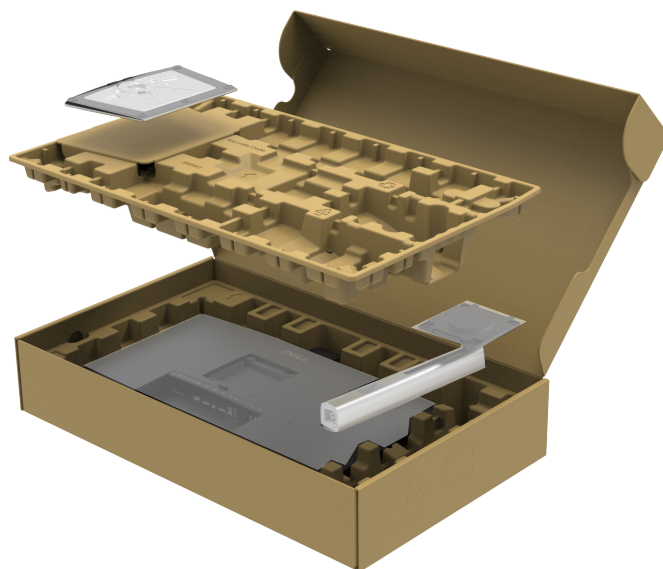

**Figura 19. Disimballaggio**

① **NOTA:** L'immagine è solo a scopo illustrativo. L'aspetto dell'imballaggio può variare.

2. Allineare e posizionare il montante sulla base del supporto.
3. Aprire la maniglia a vite nella parte inferiore della base del supporto e ruotarla in senso orario per fissare la struttura della base.
4. Chiudere la maniglia a vite.

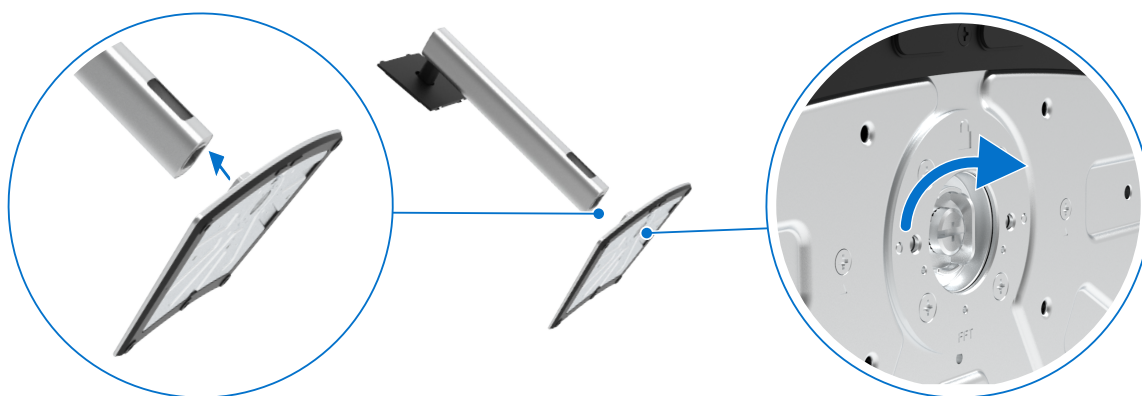

**Figura 20. Collegamento della base**

5. Aprire la copertura protettiva del monitor per accedere allo slot VESA del monitor.



**Figura 21. Aprire la copertura protettiva**

6. Inserire con cura le linguette sul montante del supporto nelle fessure del coperchio posteriore del display e premere il gruppo del supporto per farlo scattare in posizione.



**Figura 22. Inserire le linguette sul montante nelle fessure**

7. Afferrare il montante e sollevare con cautela il monitor, quindi posizionarlo su una superficie piana.



**Figura 23. Tenere il meccanismo di sollevamento della base e sollevare il monitor**

- NOTA:** tenere saldamente il montante quando si solleva il monitor per evitare danni accidentali.

8. Sollevare la copertura protettiva dal monitor.

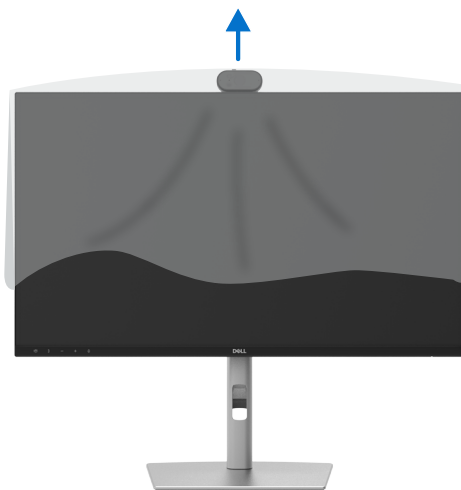

**Figura 24.** Sollevare la copertura protettiva dal monitor

## Utilizzo dell'inclinazione, della rotazione e dell'estensione verticale

**NOTA:** le seguenti istruzioni sono applicabili solo al supporto fornito con il monitor. Se si desidera collegare un supporto acquistato da un altro produttore, seguire le istruzioni per l'installazione fornite con il supporto.

### Regolazione dell'inclinazione e della rotazione sull'asse verticale

Con il supporto collegato al monitor, è possibile inclinare e ruotare il monitor per ottenere l'angolo di visione più confortevole.

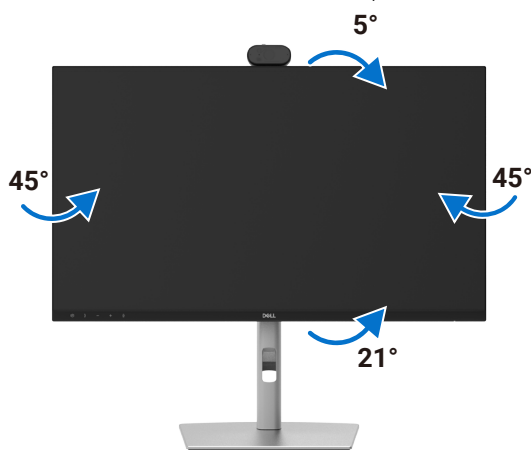

**Figura 25.** Regolazione dell'inclinazione e della rotazione sull'asse verticale (P2426HEB/P2726DEB).

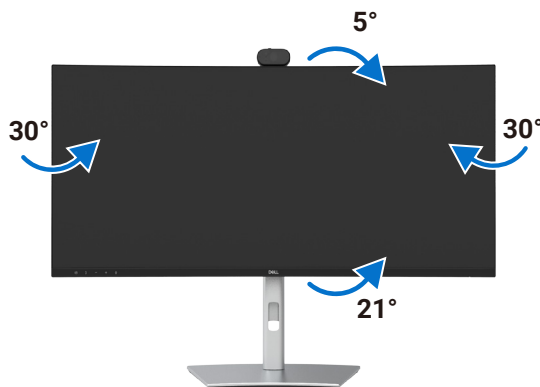

**Figura 26.** Regolazione dell'inclinazione e della rotazione sull'asse verticale (P3426WEB).

**NOTA:** Il supporto non è montato quando il monitor viene spedito dalla fabbrica.

## Regolazione dell'altezza

Il supporto si estende verticalmente fino a 150 mm. L'immagine seguente illustra come estendere il supporto verticalmente.



Figura 27. Regolazione dell'altezza

## Rotazione del display (solo per i modelli P2426HEB/P2726DEB)

Prima di ruotare il display, estenderlo verticalmente fino alla sommità del montante, quindi inclinarlo completamente all'indietro per evitare di urtare il bordo inferiore.

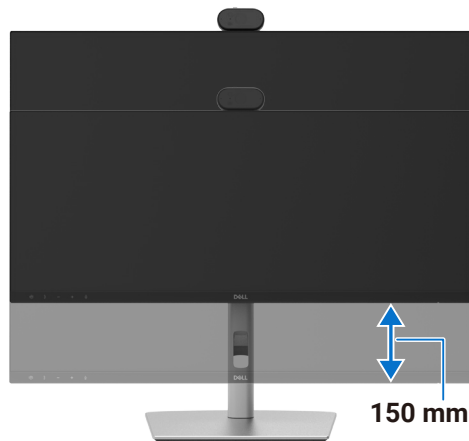

Figura 28. Rotazione del display

- ① **NOTA:** quando si ruota il display, per impostarlo in modalità orizzontale o verticale sul computer Dell, scaricare e installare i driver grafici più recenti. Per scaricare i driver, visitare il [sito dell'assistenza Dell](#), accedere alla sezione Driver e Diagnostica, fare clic su **Trova driver** e cercare i driver appropriati.
- ① **NOTA:** Quando il display è impostato in modalità verticale, può verificarsi un peggioramento delle prestazioni durante l'uso di applicazioni con un elevato utilizzo di risorse grafiche, come i giochi 3D.

## Regolazione delle impostazioni di sistema per la rotazione del display (solo per i modelli P2426HEB/P2726DEB)

Dopo aver ruotato il monitor, è necessario completare la procedura seguente per regolare le impostazioni del sistema per la rotazione del display.

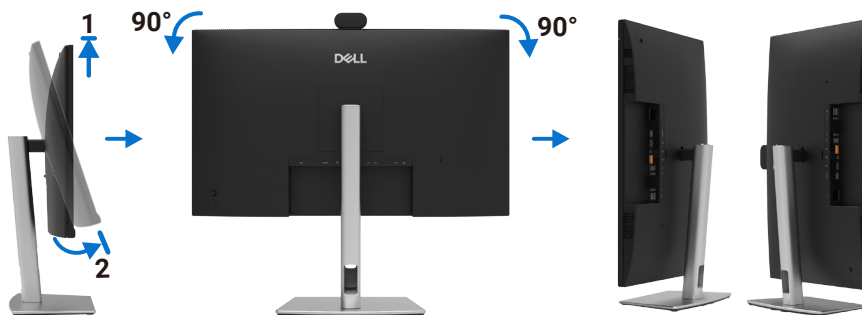
- ① **NOTA:** se si utilizza il monitor con un computer non Dell, è necessario visitare il sito web dei driver grafici o il sito web del produttore del computer per ottenere informazioni sulla rotazione dei contenuti sul display.

### Per regolare le impostazioni di rotazione del display:

1. Fare clic con il pulsante destro del mouse su **Desktop** e selezionare **Proprietà**.
  2. Selezionare la scheda **Impostazioni** e fare clic su **Avanzate**.
  3. Se si dispone di una scheda grafica AMD, selezionare la scheda **Rotazione** e impostare la rotazione preferita.
  4. Se si dispone di una scheda grafica **NVIDIA**, fare clic sulla scheda **NVIDIA** e selezionare la voce **NVRotate** nella colonna di sinistra, quindi selezionare la rotazione preferita.
  5. Se si dispone di una scheda grafica Intel, selezionare la scheda Intel, fare clic su **Proprietà grafiche**, selezionare la scheda **Rotazione** e impostare la rotazione preferita.
- ① **NOTA:** se l'opzione di rotazione non compare o non funziona correttamente, accedere al [sito dell'assistenza Dell](#) e scaricare la versione più recente dei driver della scheda grafica.

## Collegamento del monitor

**⚠ AVVERTENZA:** prima di iniziare una procedura qualsiasi di questa sezione, osservare le [Istruzioni per la sicurezza](#).

**⚠ AVVERTENZA:** per motivi di sicurezza, accertarsi che la presa di corrente con messa a terra a cui viene collegato il cavo di alimentazione sia facilmente accessibile all'operatore e si trovi il più vicino possibile all'apparecchiatura. Per disconnettere l'alimentazione dall'apparecchiatura, scollegare il cavo di alimentazione dalla presa elettrica afferrando saldamente la spina. **Non tirare mai il cavo.**

**ⓘ NOTA:** I monitor Dell sono progettati per funzionare in modo ottimale con i cavi Dell inclusi nella confezione. Dell non garantisce la qualità video e le prestazioni se vengono utilizzati cavi non forniti da Dell.

**ⓘ NOTA:** Prima di collegare i cavi, instradarli attraverso l'apertura per la gestione dei cavi.

**ⓘ NOTA:** non collegare contemporaneamente tutti i cavi al computer.

**ⓘ NOTA:** Le immagini sono solo a scopo illustrativo. L'aspetto del computer potrebbe variare.

### Per collegare il monitor al computer:

1. Spegner il computer e scollegare il cavo di alimentazione.
2. Collegare il cavo HDMI/DisplayPort e il cavo USB-C dal monitor al computer.

**⚠ ATTENZIONE:** prima di utilizzare il monitor, è consigliabile fissare il supporto alla parete con una fascetta o un cavo in grado di sostenere il peso del monitor, per evitare che questo cada.

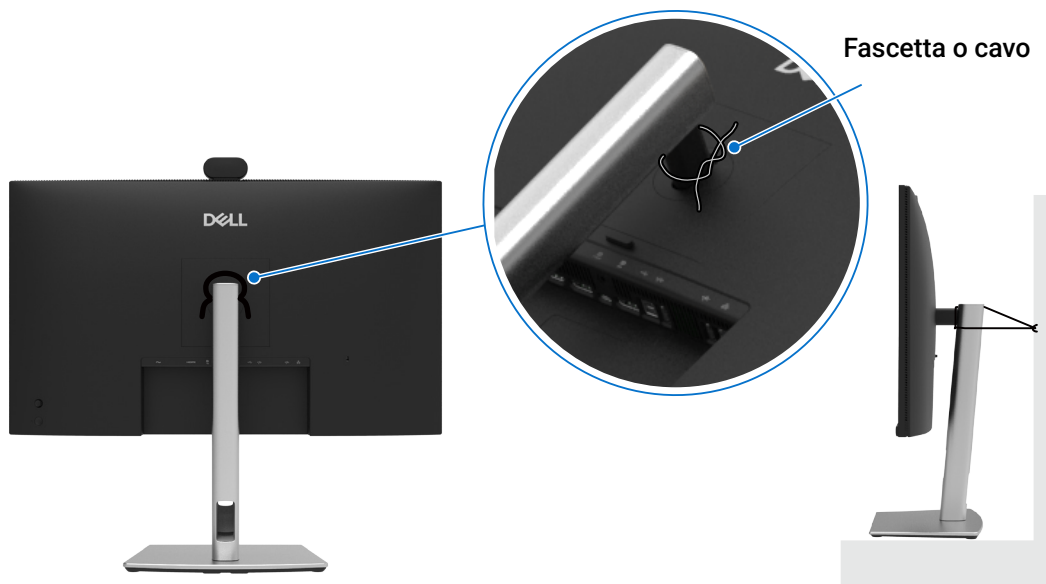

**Figura 29. Impedire che il monitor cada**

3. Accendere il monitor.

4. Selezionare la sorgente di ingresso corretta dal menu OSD sul monitor, quindi accendere il computer.

**ⓘ NOTA:** l'impostazione predefinita sui monitor P2426HEB/P2726DEB/P3426WEB è DisplayPort 1.4. Le immagini di una scheda grafica con uscita DisplayPort 1.1 potrebbero non essere visualizzate correttamente. Consultare la sezione Problemi specifici del prodotto – [Immagine assente quando si utilizza la connessione DP al computer](#) per modificare l'impostazione predefinita.

**ⓘ NOTA:** Rimuovere la copertura di gomma quando si utilizza l'uscita DisplayPort.

### Collegamento del cavo HDMI (opzionale)

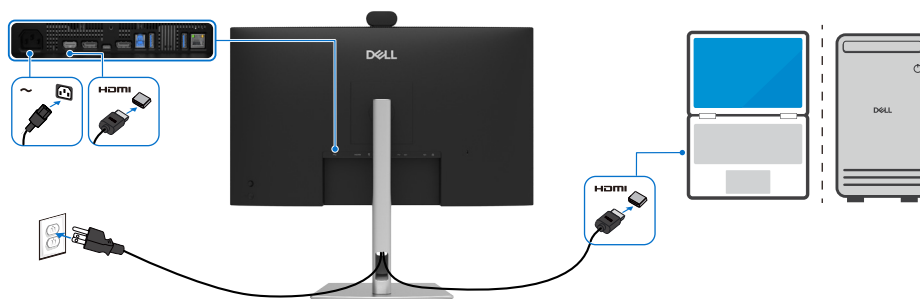

**Figura 30. Collegamento del cavo HDMI**

## Collegamento del cavo DisplayPort

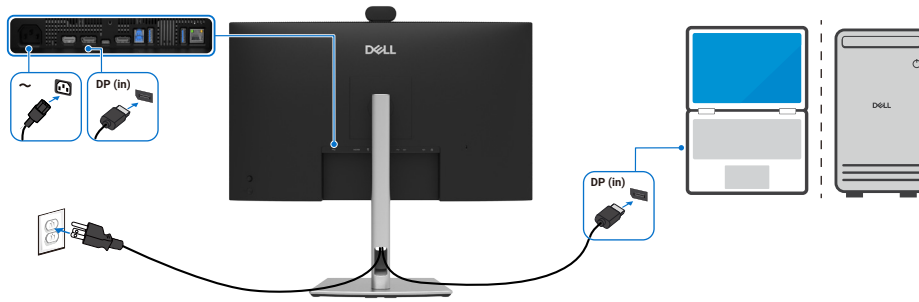

**Figura 31. Collegamento del cavo DisplayPort**

## Collegamento del monitor per la funzione DisplayPort Multi-Stream Transport (MST) (solo per i modelli P2426HEB/P2726DEB)

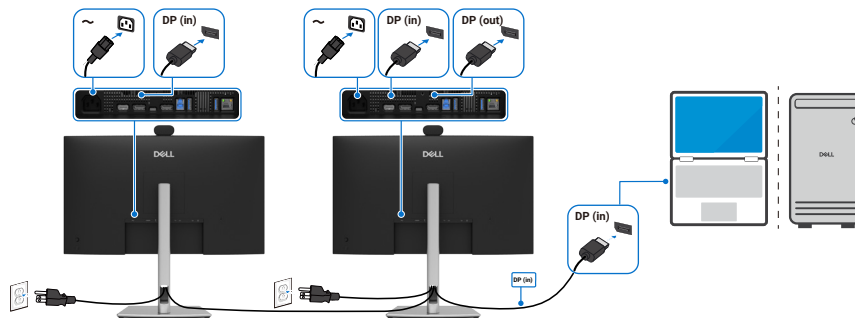

**Figura 32. Collegamento del monitor per la funzione DisplayPort Multi-Stream Transport (MST)**

**NOTA:** supporta la funzione DisplayPort MST. Per utilizzare questa funzionalità, la scheda grafica del computer deve essere certificata almeno per il supporto dello standard DP 1.2 con opzione MST.

## Collegamento del cavo da USB-A a USB-B

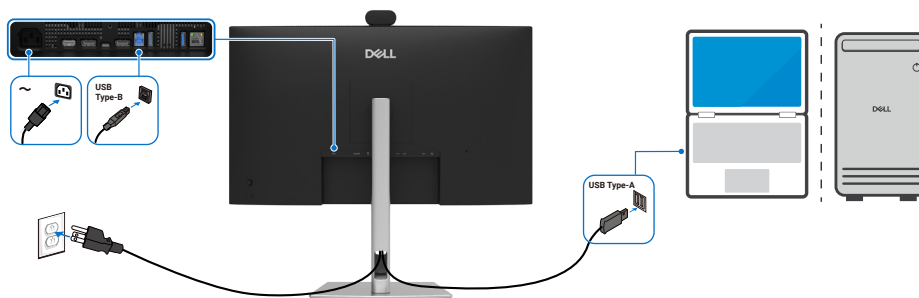

**Figura 33. Collegamento del cavo da USB-A a USB-B**

**NOTA:** Questo collegamento supporta solo il trasferimento di dati e non del segnale video. È necessaria una connessione aggiuntiva per visualizzare il segnale video.

## Collegare il cavo da USB-C a USB-C

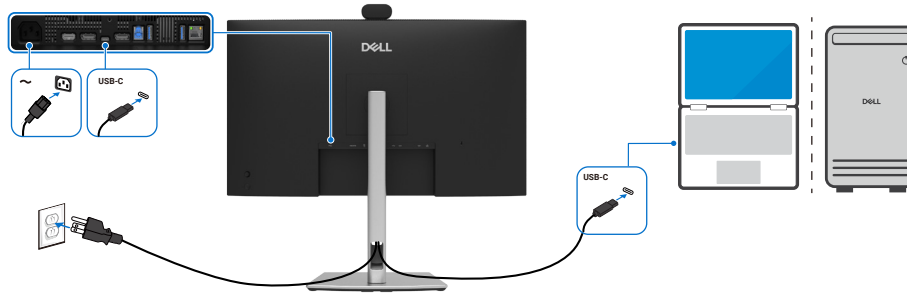

**Figura 34. Collegare il cavo da USB-C a USB-C**

La porta USB-C sul monitor:

- Può essere utilizzata come porta USB-C o come porta DisplayPort 1.4.
- Supporta la tecnologia Power Delivery (PD) USB con profili fino a 90 W.

**NOTA:** Indipendentemente dal requisito di alimentazione/consumo effettivo di energia del tuo laptop o dall'autonomia residua della batteria, il monitor Dell è progettato per erogare una potenza massima di 90 W al tuo laptop.

Potenza nominale (sui laptop dotati di USB-C con Power Delivery)	Potenza massima di ricarica
45 W	45 W
65 W	65 W
90 W	90 W
130 W	Non supportata

## Collegamento del cavo da USB-A a USB-C (opzionale)

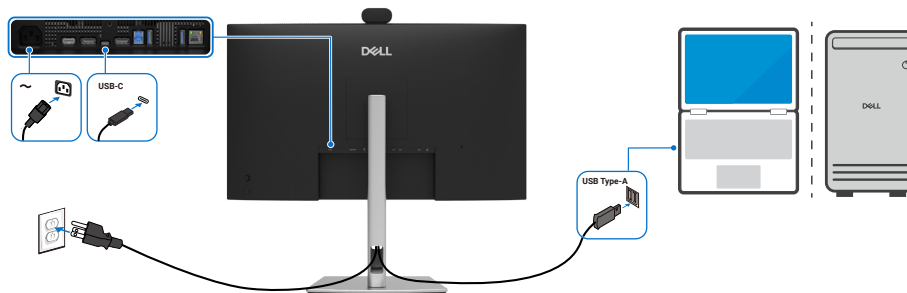

**Figura 35. Collegamento del cavo da USB-A a USB-C**

**NOTA:** Questo collegamento supporta solo il trasferimento di dati e non del segnale video. È necessaria una connessione aggiuntiva per visualizzare il segnale video.

**NOTA:** il cavo da USB-A a USB-C non è un accessorio standard incluso nella confezione.

## Collegamento del monitor per la funzione USB-C Multi-Stream Transport (MST) (solo per i modelli P2426HEB/P2726DEB)

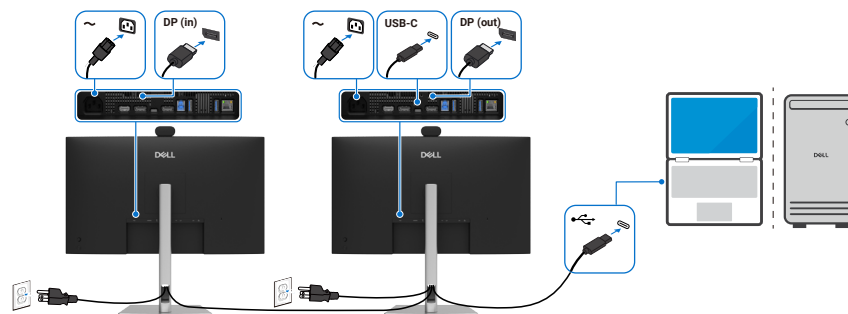

**Figura 36. Collegamento del monitor per la funzione USB-C Multi-Stream Transport (MST)**

① **NOTA:** il numero massimo di monitor P2426HEB/P2726DEB supportati tramite MST dipende dalla larghezza di banda della sorgente USB-C. Fare riferimento alla sezione Problemi specifici del prodotto – [Immagine assente quando si usa la connessione USB-C MST](#).

### Collegamento del cavo RJ45 al monitor (opzionale)

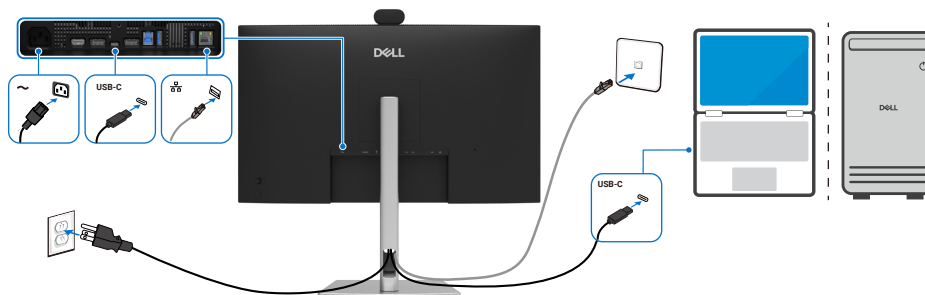

**Figura 37.** Collegamento del cavo RJ45 al monitor

### Utilizzare le porte di accesso rapido

Per utilizzare le porte di accesso rapido integrate nel monitor, premere il modulo della porta di accesso rapido e rilasciare. Il modulo della porta di accesso rapido scorrerà verso il basso.

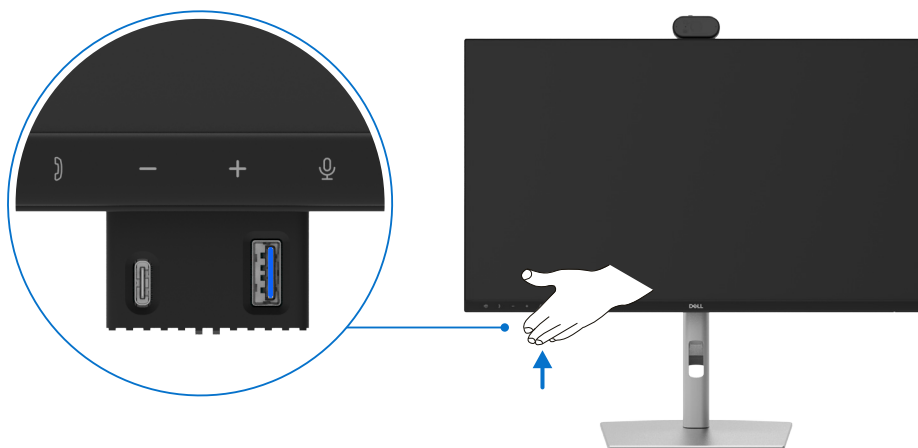

**Figura 38.** Utilizzare le porte di accesso rapido

## Dell Power Button Sync (DPBS)

Il monitor è dotato della funzione Dell Power Button Sync (DPBS), che consente di controllare lo stato di accensione del computer utilizzando il pulsante di accensione del monitor. Questa funzionalità è riservata alle piattaforme Dell con DPBS integrato ed è supportata solo tramite l'interfaccia USB-C.

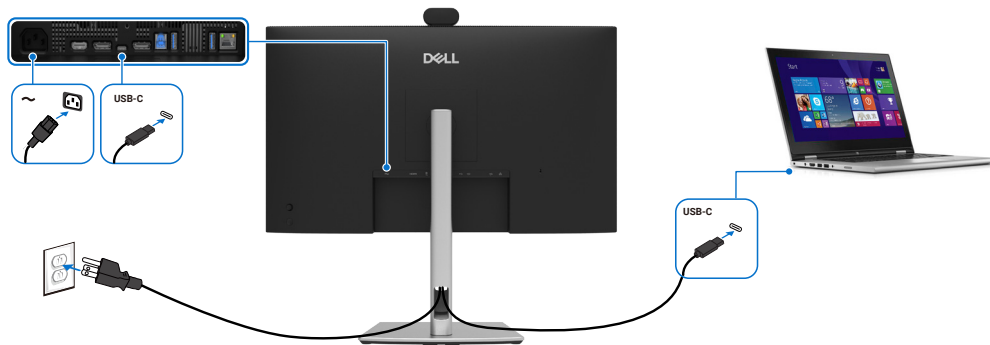

**Figura 39. Collegamento del cavo USB-C**

Per garantire che la funzione DPBS operi correttamente al primo utilizzo, eseguire prima i seguenti passaggi sulla piattaforma con supporto DPBS nel **Pannello di controllo**.

- 1. **NOTA:** La funzione DPBS supporta solo la porta con l'icona .
- 2. **NOTA:** La funzione DPBS è disattivata per impostazione predefinita. Per attivarla, accedere al sottomenu Dell Power Button Sync nella sezione Display dell'OSD.

1. Andare su **Pannello di controllo**.

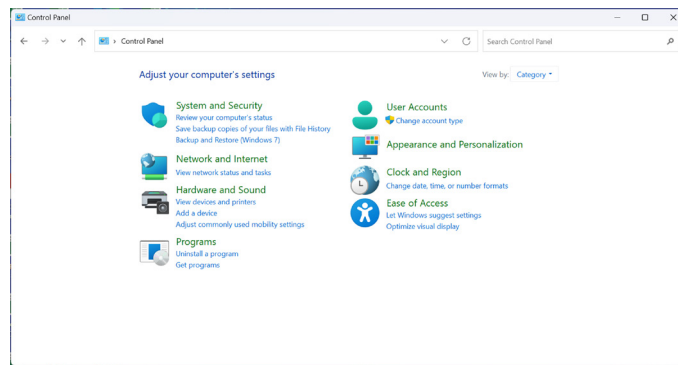

**Figura 40. Andare su Pannello di controllo.**

2. Selezionare **Hardware e suoni > Opzioni risparmio energia**.

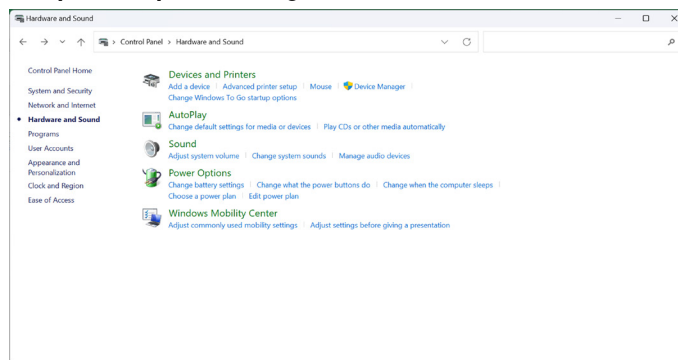

**Figura 41. Selezione di Hardware e suoni > Opzioni risparmio energia**

### 3. Andare su **Impostazioni di sistema**.

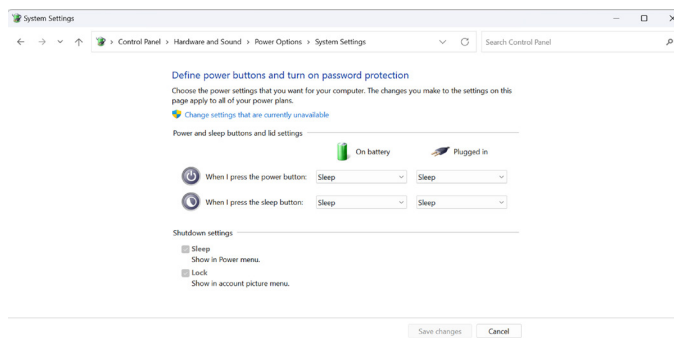

**Figura 42.** Andare su **Impostazioni di sistema**.

### 4. Selezionare le opzioni preferite per la voce **Quando premo il pulsante di accensione**.

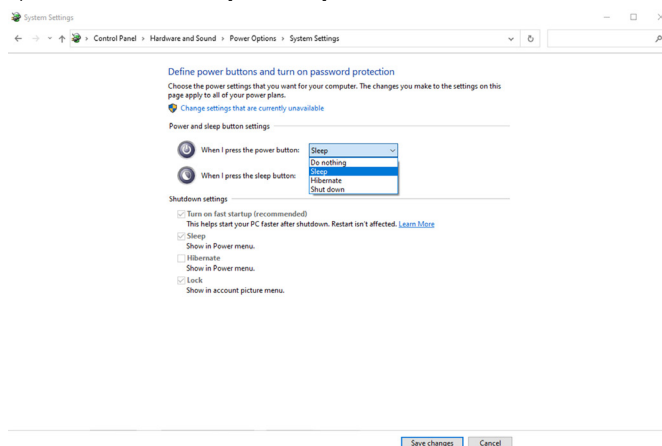

**Figura 43.** Impostazioni del pulsante di accensione

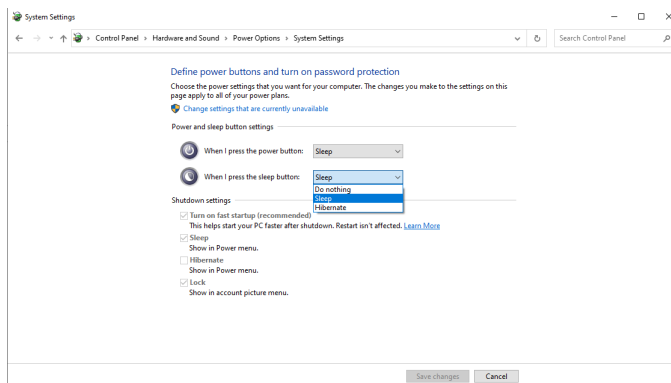

**Figura 44.** Impostazioni del pulsante di sospensione

**NOTA:** evitare di selezionare **Non fare nulla** poiché questo impedisce al pulsante di accensione del monitor di sincronizzarsi con lo stato di accensione del computer.

## Primo collegamento del monitor per la funzione DPBS

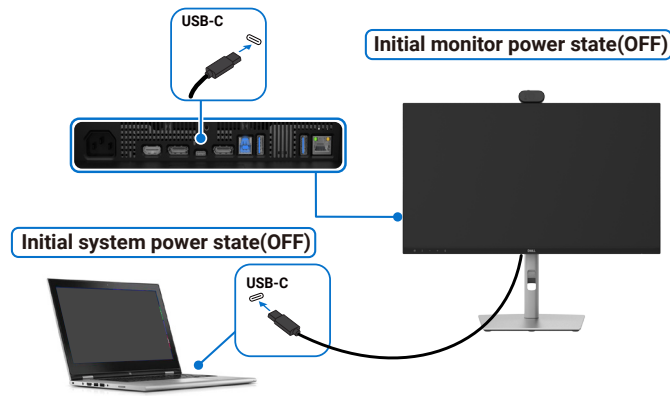

**Figura 45. Primo collegamento del monitor per la funzione DPBS**

Eseguire i seguenti passaggi quando si configura la funzione DPBS per la prima volta:

1. Accedere alla voce **Dell Power Button Sync** nel sottomenu **Display** e abilitare la funzione.
2. Assicurarsi che sia il monitor che il computer siano spenti.
3. Collegare il cavo USB-C dal computer al monitor.
4. Premere il pulsante di alimentazione del monitor per accendere quest'ultimo.
5. Sia il monitor che il computer si accendono momentaneamente. In caso contrario, premere il pulsante di accensione del monitor o del computer per avviare il sistema.
6. Quando si collega la piattaforma Dell OptiPlex 7090/3090 Ultra, è possibile che sia il monitor che il computer si accendano momentaneamente. Attendere qualche istante (circa 6 secondi): sia il PC che il monitor si spengono. Quando si preme il pulsante di accensione del monitor o del computer, si accendono sia il computer che il monitor. Lo stato di alimentazione del computer è sincronizzato con il pulsante di alimentazione del monitor.

**NOTA:** quando il monitor e il computer sono inizialmente entrambi spenti, si consiglia di accendere prima il monitor, quindi collegare il cavo USB-C dal computer al monitor.

**NOTA:** È possibile alimentare la piattaforma Dell computer\* Ultra utilizzando la presa per il suo adattatore CC. In alternativa, è possibile alimentare la piattaforma Dell computer\* Ultra utilizzando il cavo USB-C del monitor e la funzione Power Delivery (PD); in tal caso, impostare l'opzione Ricarica USB-C su Attiva in modalità spento.

\* Verificare che il computer Dell supporti la funzione DPBS.

## Utilizzo della funzione DPBS

Quando si collega il cavo USB-C, lo stato del monitor/computer è il seguente:

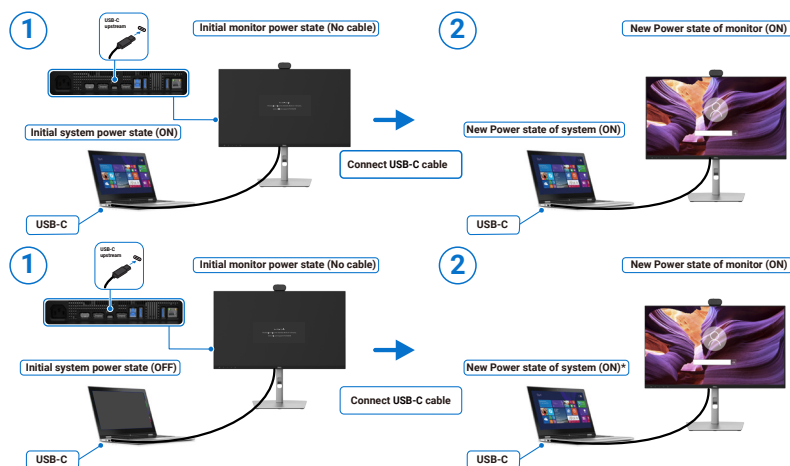

**Figura 46. Collegamento del cavo USB-C**

\* Non tutti i sistemi Dell supportano la riattivazione della piattaforma tramite il monitor.

\* Al collegamento del cavo USB-C, potrebbe essere necessario muovere il mouse o premere un tasto della tastiera per riattivare il sistema/monitor dalla modalità di sospensione o ibernazione.

Quando si preme il pulsante di alimentazione del monitor o del computer, lo stato del monitor/computer è il seguente:

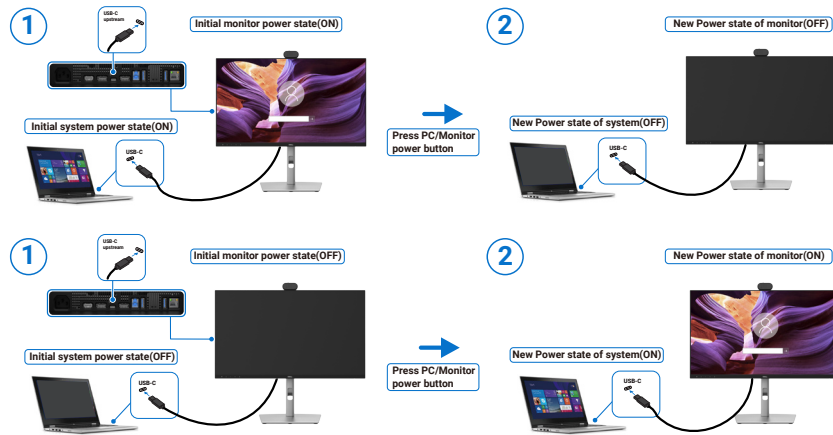

**Figura 47. Stato del monitor/computer.**

**i NOTA:** È possibile abilitare o disabilitare la funzione di sincronizzazione del pulsante di alimentazione tramite l'OSD. Vedere [Dell Power Button Sync \(Sincronizzazione del pulsante di alimentazione Dell\)](#).

Quando il monitor e il computer sono entrambi ACCESI, **premendo per 4 secondi il pulsante di accensione del monitor**, sullo schermo viene visualizzato un messaggio che chiede se si desidera spegnere il computer.

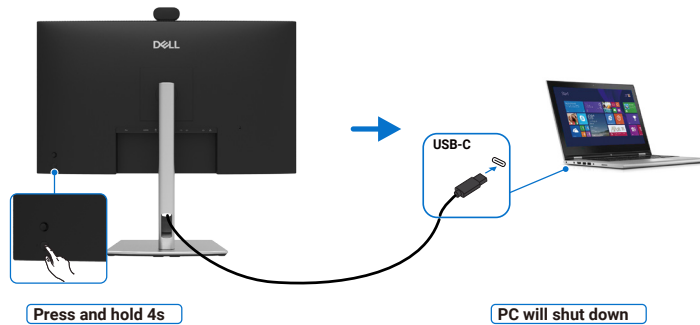

**Figura 48. Pressione di 4 secondi sul pulsante di accensione del monitor.**

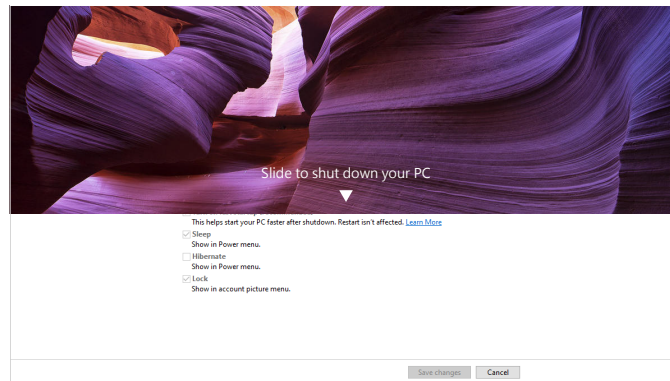

**Figura 49. Scorrimento per spegnere il PC**

Quando il monitor e il computer sono entrambi ACCESI, **premendo per 10 secondi il pulsante di alimentazione del monitor**, il computer si spegne.

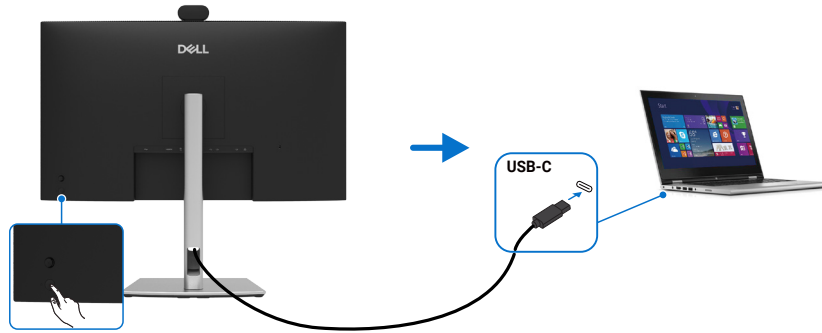

**Figura 50.** Tenere premuto il pulsante di alimentazione del monitor per 10 secondi.

### Collegamento del monitor per la funzione USB-C MST (Multi-Stream Transport) in modalità DPBS (solo per i modelli P2426HEB/P2726DEB)

Un computer è collegato a due monitor inizialmente spenti, e lo stato di accensione del sistema del computer è sincronizzato con il pulsante di accensione del monitor 1. Quando si preme il pulsante di accensione del monitor 1 o del computer, si accendono sia il computer che il monitor 1. Nel frattempo, il monitor 2 rimane SPENTO. Per accendere il monitor 2, è necessario premere manualmente il suo pulsante di accensione.

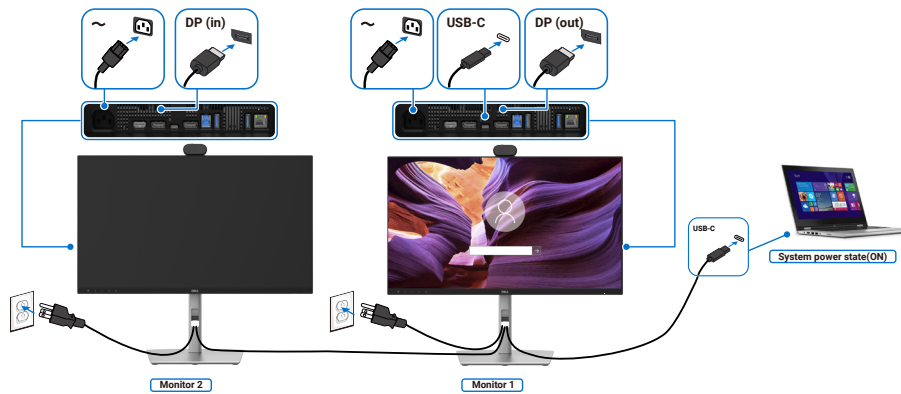

**Figura 51.** Collegamento del monitor per la funzione USB-C MST (Multi-Stream Transport) – accensione

Analogamente, un computer è collegato a due monitor inizialmente accesi, e lo stato di accensione del sistema del computer è sincronizzato con il pulsante di accensione del monitor 1. Quando si preme il pulsante di accensione del monitor 1 o del computer, si spengono sia il computer che il monitor 1. Nel frattempo, il monitor 2 si trova in modalità standby. Per spegnere il monitor 2, è necessario premere manualmente il suo pulsante di accensione.

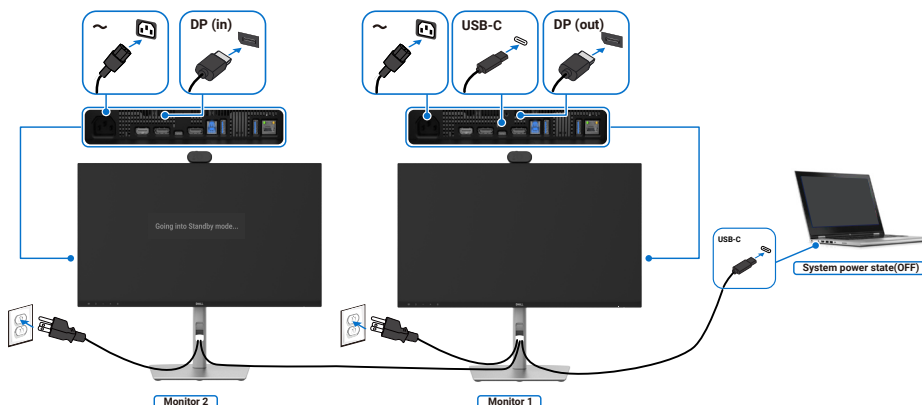

**Figura 52.** Collegamento del monitor per la funzione USB-C MST (Multi-Stream Transport) – spegnimento

## Collegamento del monitor tramite USB-C in modalità DPBS

La piattaforma Dell computer\* Ultra dispone di due porte USB-C, che rendono possibile sincronizzare lo stato di accensione dei monitor 1 e 2 con il computer.

Se il computer e i due monitor sono inizialmente accesi, premendo il pulsante di alimentazione sul monitor 1 o sul monitor 2 si spegneranno il computer, il monitor 1 e il monitor 2.

\* Verificare che il computer Dell supporti la funzione DPBS.

**NOTA:** La funzione DPBS supporta solo la porta con l'icona .

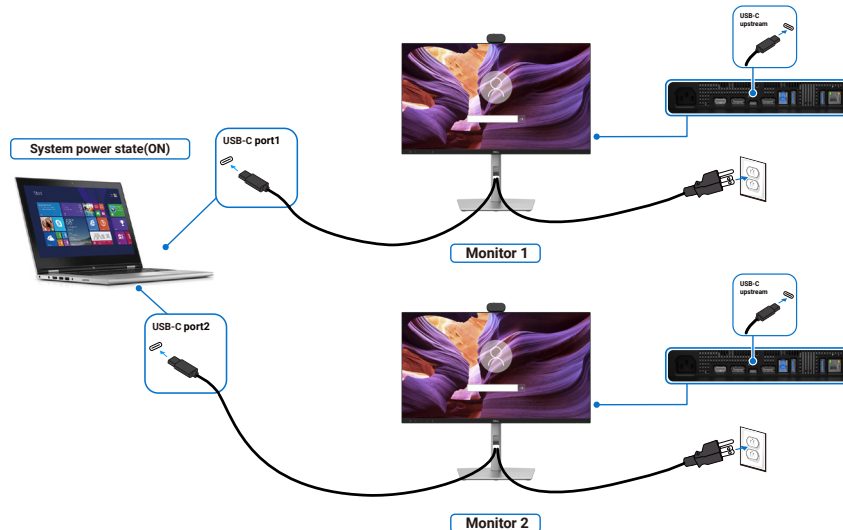

**Figura 53.** Possibilità di sincronizzare lo stato di alimentazione di due monitor con il computer in modalità DPBS.

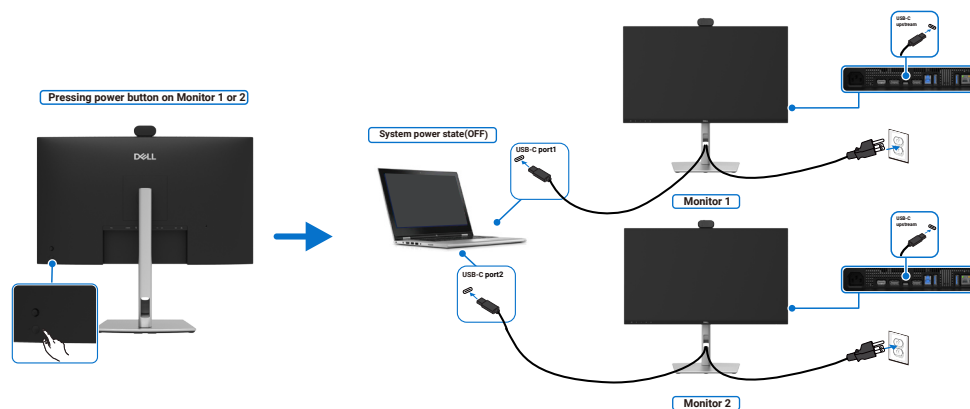

**Figura 54.** Premendo il pulsante di alimentazione su uno dei due monitor, si spegneranno entrambi i monitor e il computer.

Assicurarsi di impostare la voce **Ricarica USB-C ** su Attiva in modalità spento. Se il computer e i due monitor sono inizialmente spenti, premendo il pulsante di alimentazione sul monitor 1 o sul monitor 2 si accenderanno il computer, il monitor 1 e il monitor 2.

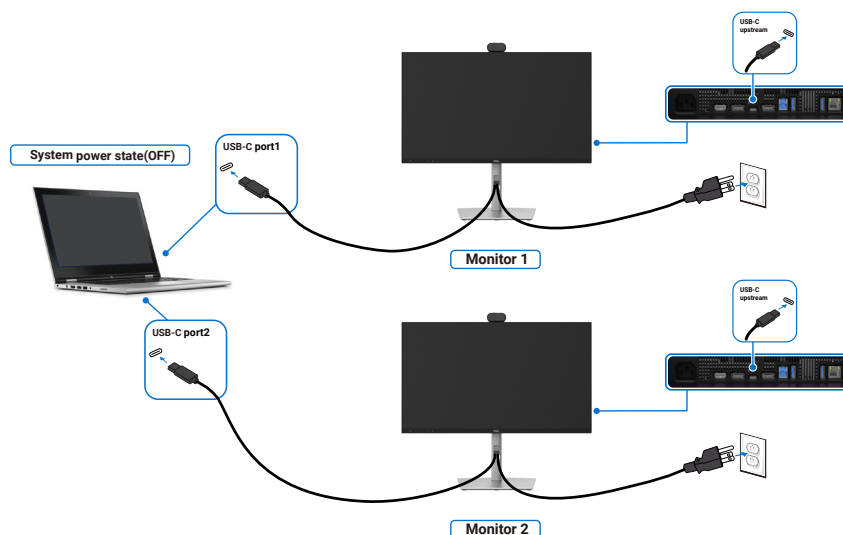

**Figura 55.** Due monitor e computer con stato di alimentazione spento in modalità DPBS

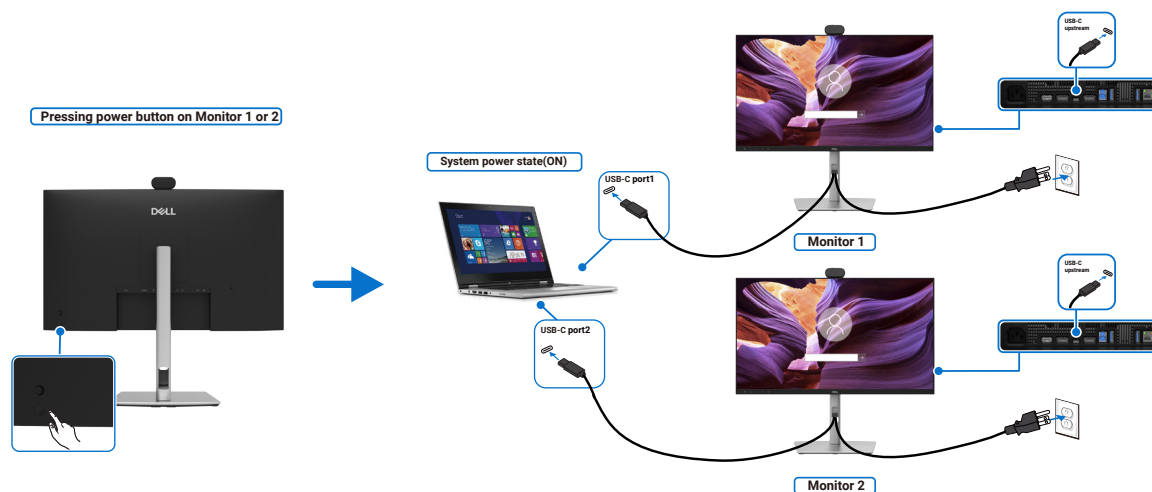

**Figura 56.** Due monitor e computer con stato di alimentazione acceso in modalità DPBS

## Organizzare i cavi



**Figura 57.** Organizzare i cavi

Instradare i cavi attraverso l'apposita apertura. Per maggiori informazioni, vedere [Collegamento del monitor](#).  
Se il cavo è corto, collegarlo direttamente al computer senza instradarlo attraverso l'apertura sul supporto del monitor.

## Utilizzo della webcam del monitor

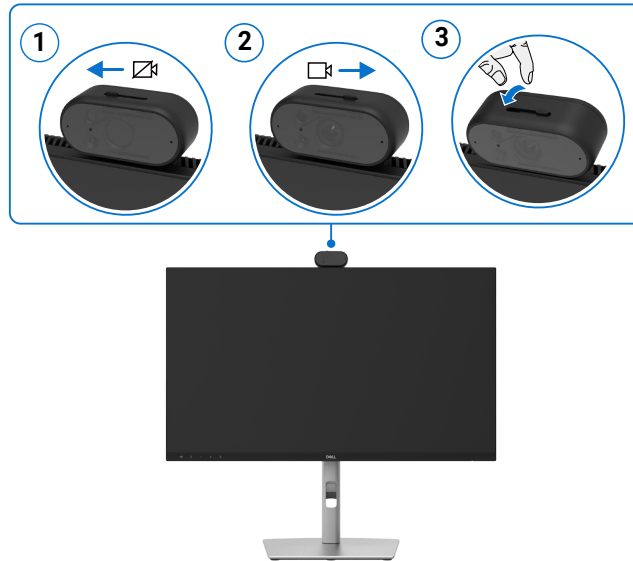

**Figura 58.** Utilizzo della webcam del monitor

### La webcam offre le seguenti caratteristiche:

- Inclinazione regolabile tra 0 e 20 gradi
- Video 2K a 30 fps e video Full HD a 60 fps
- Inquadratura automatica basata su IA
- Zoom digitale 2x
- Campo visivo regolabile con messa a fuoco automatica
- Supporto del segnale High Dynamic Range (HDR) e della riduzione del rumore video
- Supporto delle funzioni di blocco quando ci si allontana e di riattivazione quando ci si avvicina
- Supporto di Windows Hello
- Personalizzazione aggiuntiva tramite Dell Peripheral Manager

### Inquadratura automatica (inquadratura singolo utente):

- Se l'utente si trova entro 1,5 m dalla webcam, questa attiva la funzione di inquadratura automatica.
- (inquadratura singolo utente) e mette a fuoco l'utente. È possibile attivare la funzione di inquadratura automatica per fare in modo che la webcam mantenga l'utente sempre al centro dell'inquadratura.

### HDR e riduzione del rumore video:

- L'HDR Digital Overlap della webcam garantisce una qualità dell'immagine superiore in ambienti con condizioni di illuminazione estreme, mentre la riduzione del rumore video elimina automaticamente le immagini sgranate in condizioni di scarsa luminosità.

## Protezione del monitor tramite lucchetto Kensington (opzionale)

Lo slot per il lucchetto di sicurezza è situato sul fondo del monitor (fare riferimento a [Slot per lucchetto di sicurezza](#)). Fissare il monitor a un piano utilizzando il lucchetto di sicurezza Kensington.

Per ulteriori informazioni sull'uso del lucchetto Kensington (venduto separatamente), consultare la documentazione fornita con il lucchetto.

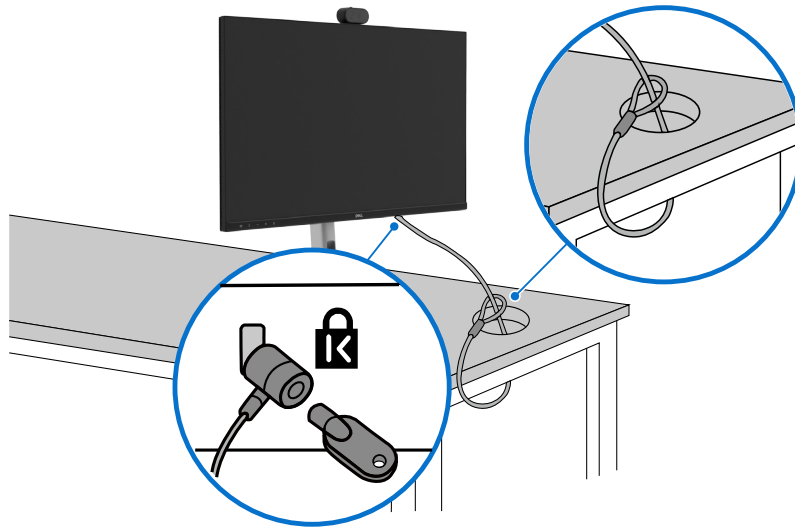

**Figura 59.** Fissare il monitor utilizzando il lucchetto Kensington

ⓘ **NOTA:** L'immagine è solo a scopo illustrativo. L'aspetto del lucchetto potrebbe variare.

## Rimuovere il supporto del monitor

⚠ **ATTENZIONE:** Per evitare di graffiare lo schermo LCD quando si rimuove il supporto, accertarsi che il monitor sia posizionato su una superficie morbida e maneggiarlo con cautela.

ⓘ **NOTA:** I passaggi seguenti si riferiscono alla rimozione del supporto fornito con il monitor. Se si rimuove un supporto acquistato da terze parti, seguire le istruzioni per l'installazione fornite con il supporto.

Per rimuovere la base:

1. Posizionare il monitor su un panno morbido o un cuscino.
2. Tenere premuto il pulsante di rilascio del supporto.
3. Sollevare il supporto e allontanarlo dal monitor.



**Figura 60.** Rimuovere il supporto del monitor

## Montaggio a parete VESA (opzionale)

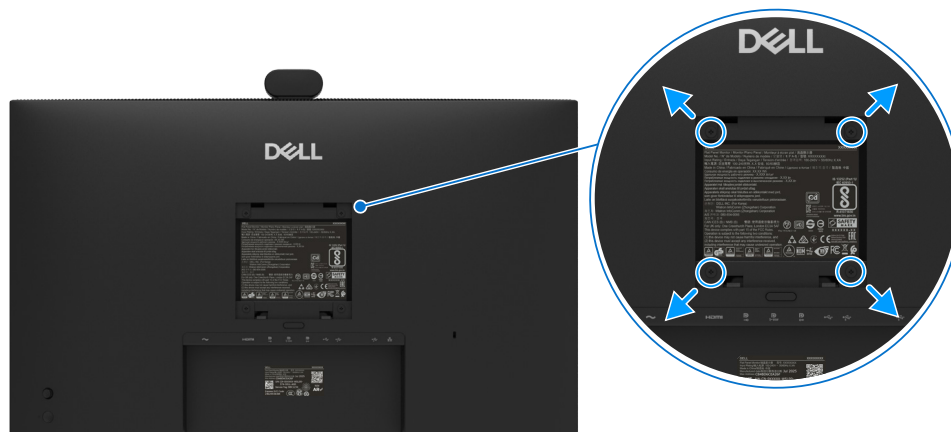

**Figura 61. Montaggio a parete VESA**

**NOTA:** Utilizzare viti M4 x 10 mm per collegare il monitor al kit di montaggio a parete.

Consultare le istruzioni fornite con il kit di montaggio a parete compatibile VESA.

1. Posizionare il monitor su un panno morbido o su un cuscino sopra un piano stabile.
  2. Rimuovere il supporto (consultare la sezione [Rimuovere il supporto del monitor](#)).
  3. Utilizzando un cacciavite a croce, rimuovere le quattro viti che fissano la copertura in plastica.
  4. Fissare la staffa del kit di montaggio a parete al monitor.
  5. Montare il monitor sulla parete. Per ulteriori informazioni, consultare la documentazione fornita con il kit di montaggio a parete.
- NOTA:** da utilizzare solo con una staffa per il montaggio a parete UL, CSA o GS omologata con una capacità portante minima di 16,40 kg (36,16 lb) (per il modello P2426HEB), di 20,64 kg (45,50 lb) (per il modello P2726DEB) o di 28,72 kg (63,32 lb) (per il modello P3426WEB).

# Funzionamento del monitor

## Accendere il monitor

Premere il pulsante di accensione per accendere il monitor.



Figura 62. Accendere il monitor

## Utilizzo del joystick





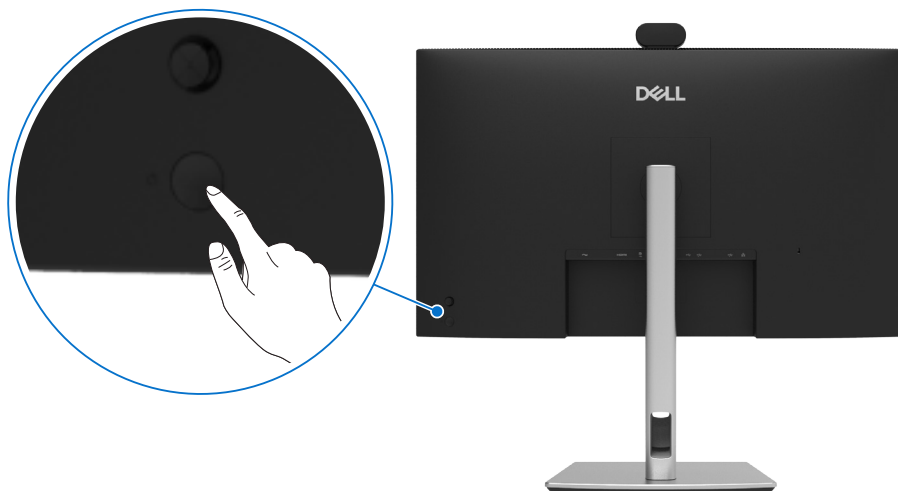

Figura 63. Utilizzo del joystick

Utilizzare il joystick sul retro del monitor per effettuare le regolazioni OSD (On-Screen Display).

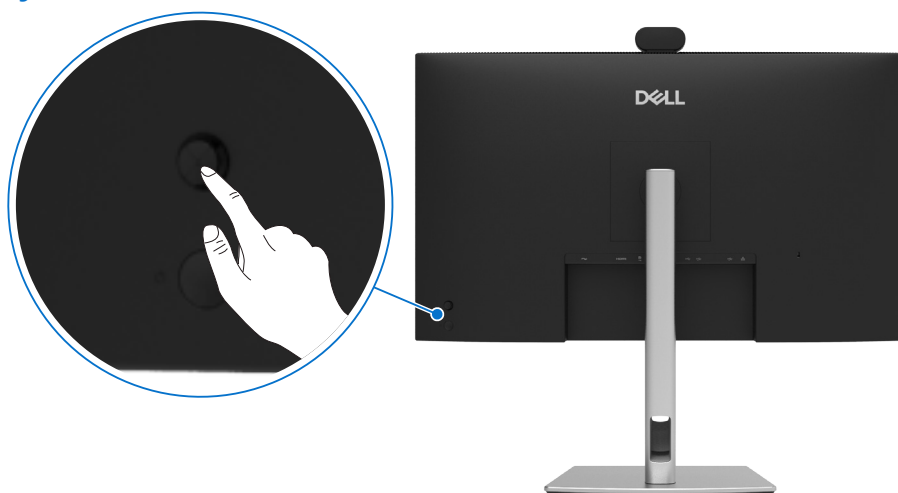
1. Premere il joystick per aprire il sistema di apertura del menu OSD.
2. Muovere il joystick **verso l'alto**, **verso il basso**, **verso sinistra** o **verso destra** per scorrere tra le opzioni del menu OSD.

Tabella 44. Funzioni del joystick

Funzione	Descrizione
	Pressione del joystick per aprire il menu OSD.
	Per la navigazione a destra e a sinistra.
	Per la navigazione verso l'alto e verso il basso.

## Utilizzo del sistema di apertura del menu

Premere il joystick per aprire il sistema di apertura del menu OSD.

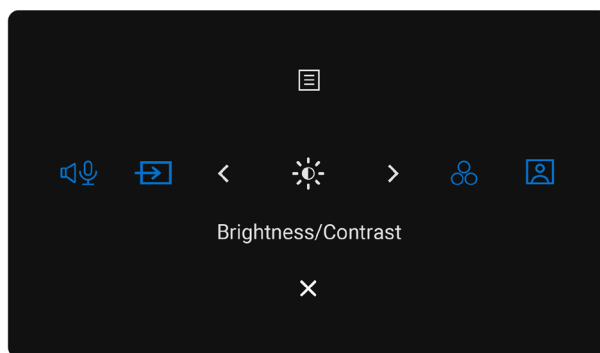



**Figura 64.** Sistema di apertura del menu

- Muovere il joystick **verso l'alto** per aprire il **menu principale**.
- Muovere il joystick **verso sinistra** o **verso destra** per selezionare i **tasti scorciatoia** desiderati.
- Muovere il joystick **verso il basso** per **uscire**.

### Dettagli del sistema di apertura del menu

La tabella seguente descrive le icone del sistema di apertura del menu:

**Tabella 45.** Descrizione del sistema di apertura del menu

Icona del sistema di apertura del menu	Descrizione
 <b>Menu principale</b>	Apri l'OSD (On-Screen Display). Vedere <a href="#">Utilizzo del menu OSD (On-Screen Display)</a> .
 <b>Tasto scorciatoia: Audio abilitato</b>	Se l'audio è disattivato, non sarà selezionabile dal PC.
 <b>Tasto scorciatoia: Sorgente di ingresso</b>	Imposta la <b>sorgente di ingresso</b> .
 <b>Tasto scorciatoia: Luminosità/Contrasto</b>	Per accedere direttamente ai cursori di regolazione del menu <b>Luminosità/Contrasto</b> .
 <b>Tasto scorciatoia: Modalità preimpostate</b>	Consente di scegliere da un elenco di <b>modalità colore preimpostate</b> .
 <b>Tasto scorciatoia: Sfocatura webcam: disattiva</b>	Usare questo pulsante per selezionare la modalità <b>Sfocatura webcam: disattiva</b> .
 <b>Esci</b>	Esce dal menu principale OSD.

## Utilizzo dei tasti di navigazione

Quando il menu principale OSD è attivo, muovere il joystick per configurare le impostazioni, seguendo i tasti di navigazione visualizzati sotto l'OSD.

❗ **NOTA:** per uscire dalla voce del menu in uso e tornare al menu precedente, muovere il joystick verso sinistra fino all'uscita.











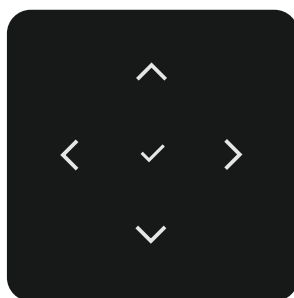



Figura 65. Tasti di navigazione

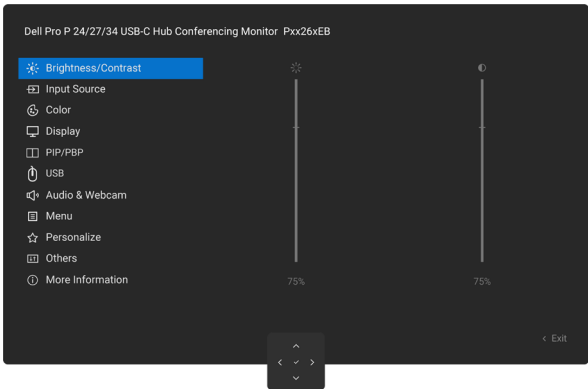

Tabella 46. Descrizione dei tasti di navigazione

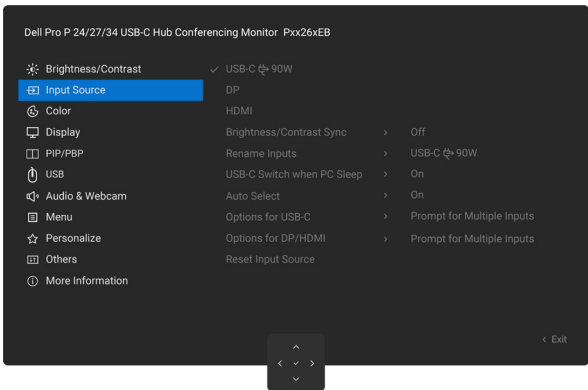
Icone dei tasti di navigazione	Descrizione
  Su      Giù	Utilizzare i tasti di navigazione <b>Su</b> (aumento) e <b>Giù</b> (diminuzione) per regolare le voci del menu OSD.
 Sinistra	Utilizzare il tasto di navigazione <b>Sinistra</b> per tornare al menu precedente.
 Destra	Utilizzare il tasto di navigazione <b>Destra</b> per confermare la selezione.
 OK	Premere il joystick per confermare la selezione.

## Utilizzo del menu OSD (On-Screen Display)

Tabella 47. Descrizione del menu OSD (On-Screen-Display)

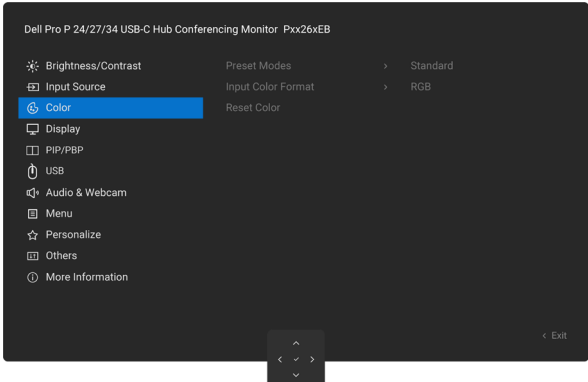
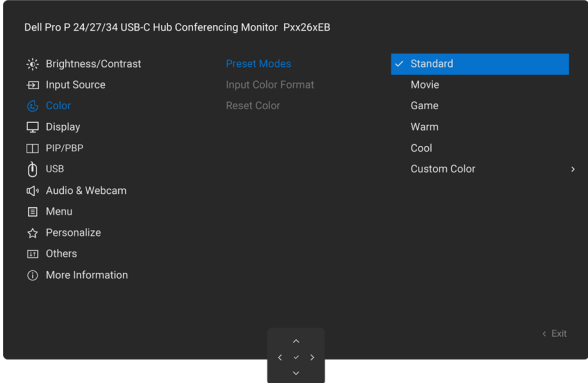

Icona	Menu e sottomenu	Descrizione
	<b>Brightness/Contrast (Luminosità/Contrasto)</b>	Regola la luminosità e il contrasto del display. 
	<b>Brightness (Luminosità)</b>	Regola la luminanza della retroilluminazione (intervallo: 0-100). Utilizzare il tasto di navigazione <b>Su</b> per aumentare la luminosità. Utilizzare il tasto di navigazione <b>Giù</b> per ridurre la luminosità.
	<b>Contrast (Contrasto)</b>	Regolare prima la luminosità e solo se necessario regolare ulteriormente il contrasto. Utilizzare il tasto di navigazione <b>Su</b> per aumentare il contrasto e il tasto di navigazione <b>Giù</b> per ridurlo (intervallo: 0-100). La funzione <b>Contrasto</b> consente di regolare il grado di differenza tra le aree scure e quelle chiare sullo schermo del monitor.
	<b>Input Source (Sorgente di ingresso)</b>	Consente di selezionare tra i diversi ingressi video collegati al monitor. 
	<b>USB-C  90 W</b>	Selezionare l'ingresso <b>USB-C  90 W</b> quando si utilizza il connettore <b>USB-C  90 W</b> . Premere il joystick per confermare la selezione.
	<b>DP</b>	Selezionare l'ingresso <b>DP</b> quando si utilizza il connettore <b>DP (DisplayPort)</b> . Premere il joystick per confermare la selezione.
	<b>HDMI</b>	Selezionare l'ingresso <b>HDMI</b> quando si utilizza il connettore <b>HDMI</b> . Premere il joystick per confermare la selezione.
	<b>Brightness/Contrast Sync (Sincronizzazione luminosità/contrasto)</b>	Selezionare Attiva per applicare un livello unificato di luminosità e contrasto a tutte le sorgenti di ingresso. Selezionare Spenti per avere impostazioni indipendenti di luminosità e contrasto.
	<b>Rename Inputs (Rinomina ingressi)</b>	Consente di <b>Rinominare gli ingressi</b> .
	<b>USB-C Switch when PC Sleep (Commutazione USB-C con il PC in modalità di sospensione)</b>	Si applica ai computer che forniscono la sorgente video tramite porta USB-C. Impostare il comportamento desiderato del monitor quando il computer entra in modalità di sospensione. Attivato: il monitor passa a un altro ingresso video disponibile. Disattiva: il monitor entra in modalità di sospensione.
	<b>Auto Select (Selezione automatica)</b>	Consente di scansionare le sorgenti di ingresso disponibili. Premere il joystick per confermare la selezione.

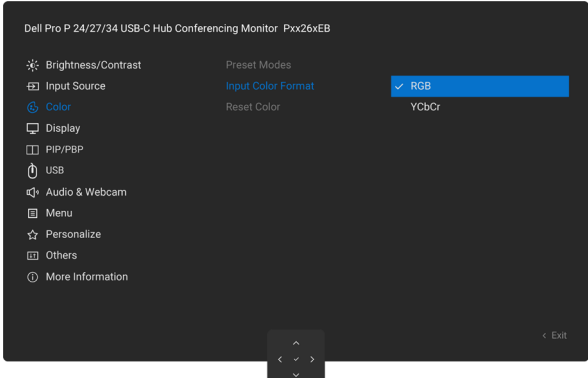
Icona	Menu e sottomenu	Descrizione
	<b>Option for USB-C (Opzione per USB-C)</b>	Consente di impostare questa funzione su: <ul style="list-style-type: none"> <li>• <b>Richiedi in presenza di più ingressi:</b> viene sempre visualizzato il messaggio "Passa all'ingresso video USB-C" per consentire all'utente di scegliere se cambiare ingresso o meno.</li> <li>• <b>Cambia sempre:</b> per impostazione predefinita, il monitor passa sempre all'ingresso video USB-C quando questo è collegato.</li> <li>• <b>Disattiva:</b> il monitor non passa automaticamente all'ingresso video USB-C da un altro ingresso disponibile.</li> </ul>
	<b>Option for DP/HDMI (Opzione per DP/HDMI)</b>	Consente di impostare questa funzione su: <ul style="list-style-type: none"> <li>• <b>Richiedi in presenza di più ingressi:</b> Viene sempre visualizzato il messaggio "Passa all'ingresso video DP/HDMI" per consentire all'utente di scegliere se cambiare ingresso o meno.</li> <li>• <b>Cambia sempre:</b> Per impostazione predefinita, il monitor passa sempre all'ingresso video DP/HDMI quando questo è collegato.</li> <li>• <b>Disattiva:</b> Il monitor non passa automaticamente all'ingresso video DP/HDMI da un altro ingresso disponibile.</li> </ul>
	<b>Reset Input Source (Ripristina sorgente di ingresso)</b>	Ripristina i valori di fabbrica di tutte le impostazioni del menu <b>Sorgente di ingresso</b> . Premere il joystick per confermare la selezione.
	<b>Color (Colore)</b>	Regola la modalità impostazione colore. 
	<b>Preset Modes (Modalità preimpostate)</b>	Quando si selezionano le modalità preimpostate, è possibile scegliere una voce dal seguente elenco: <b>Standard, Film, Gioco, Caldo, Freddo o Colore personalizzato</b> .  <ul style="list-style-type: none"> <li>• <b>Standard:</b> Impostazione colore predefinita; questo monitor utilizza un pannello a bassa emissione di luce blu certificato da TÜV per la riduzione delle emissioni di luce blu e la creazione di un'immagine più rilassante e meno stimolante durante la lettura dei contenuti sullo schermo.</li> <li>• <b>Film:</b> Ideale per i film.</li> <li>• <b>Gioco:</b> Ideale per la maggior parte delle applicazioni di gioco.</li> <li>• <b>Calda:</b> mostra i colori a temperature di colore più basse. La schermata appare più calda con una tonalità rossa/gialla.</li> <li>• <b>Fredda:</b> mostra i colori a temperature di colore più elevate. La schermata appare più fredda, con una tonalità blu.</li> <li>• <b>Colore personalizzato:</b> Consente di regolare manualmente le impostazioni del colore. Premere i pulsanti sinistro e destro del joystick per regolare i valori Rosso, Verde e Blu e creare la propria modalità colore preimpostata.</li> </ul>

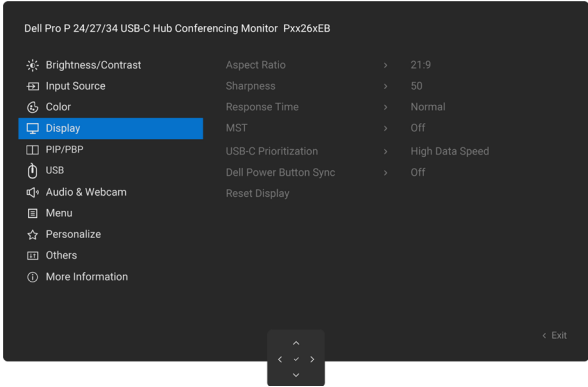
Icona	Menu e sottomenu	Descrizione
	<b>Input Color Format (Formato colore di ingresso)</b>	<p>Consente di impostare la modalità di ingresso video su:</p> <ul style="list-style-type: none"> <li>• <b>RGB:</b> Selezionare questa opzione se il monitor è collegato a un computer o a un lettore multimediale che supporta l'uscita RGB.</li> <li>• <b>YCbCr:</b> Selezionare questa opzione se il lettore multimediale supporta solo l'uscita YCbCr.</li> </ul> 
	<b>Hue (Tonalità)</b>	<p>Muovere il joystick <b>verso l'alto</b> o <b>verso il basso</b> per regolare la <b>tonalità</b> da 0 a 100.  <i>(i) NOTA:</i> La regolazione della tonalità è disponibile solo per le modalità <b>Film</b> e <b>Gioco</b>.</p>
	<b>Saturation (Saturazione)</b>	<p>Muovere il joystick <b>verso l'alto</b> o <b>verso il basso</b> per regolare la <b>saturazione</b> da 0 a 100.  <i>(i) NOTA:</i> La regolazione della saturazione è disponibile solo per le modalità <b>Film</b> e <b>Gioco</b>.</p>
	<b>Reset color (Ripristina colore)</b>	<p>Ripristina i valori di fabbrica delle impostazioni colore del monitor.  Premere il joystick per confermare la selezione.</p>

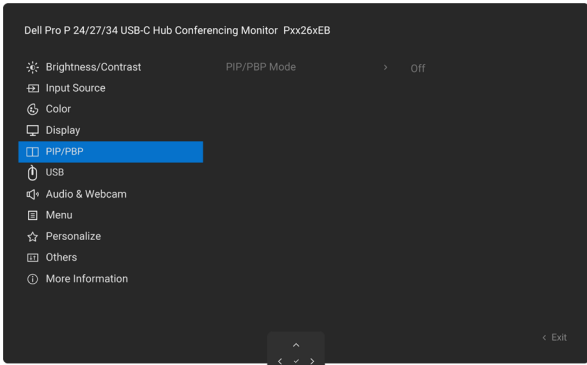
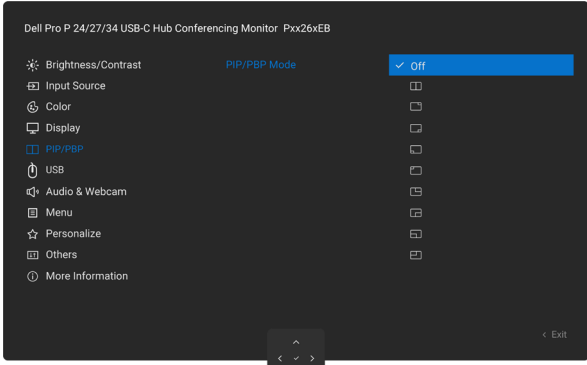

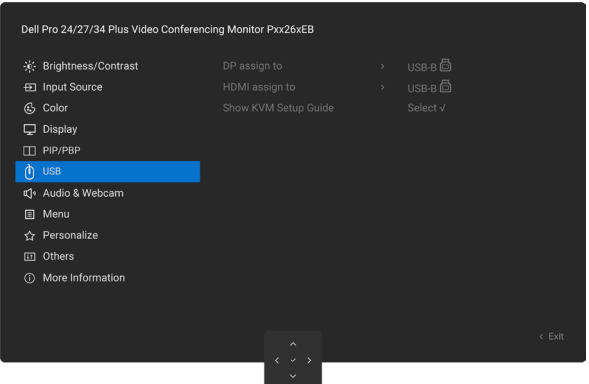

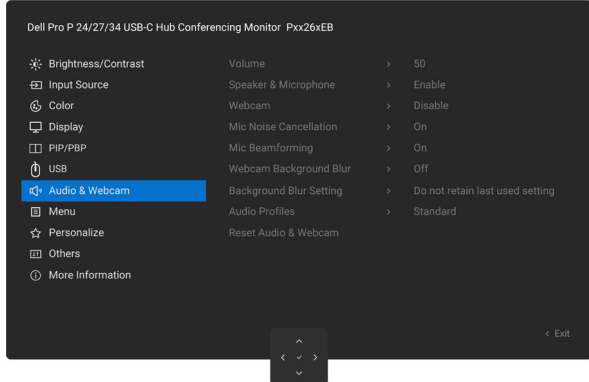
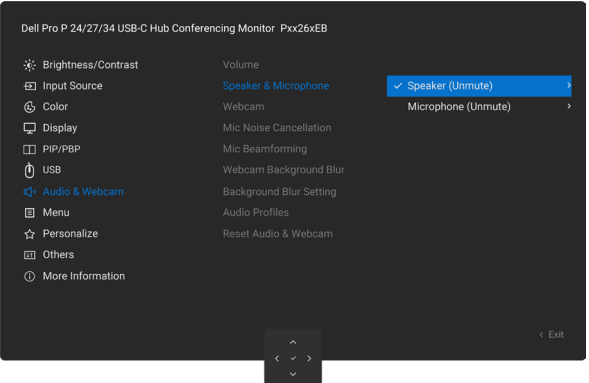

Icona	Menu e sottomenu	Descrizione
	<b>Display</b>	Utilizzare il menu <b>Display</b> per regolare l'immagine. 
	<b>Aspect Ratio (Rapporto di aspetto)</b>	<b>P2426HEB/P2726DEB:</b> Consente di regolare il rapporto di aspetto dell'immagine su <b>16:9, 4:3, 5:4</b> . <b>P3426WEB:</b> Consente di regolare il rapporto di aspetto dell'immagine su <b>21:9, 16:9, 4:3, 5:4</b> .
	<b>Sharpness (Nitidezza)</b>	Regola la nitidezza dell'immagine per renderla più definita o più morbida. Utilizzare i tasti di navigazione <b>Su</b> e <b>Giù</b> per regolare la nitidezza da 0 a 100.
	<b>Response Time (Tempo di risposta)</b>	Consente di impostare la voce <b>tempo di risposta</b> su <b>Normale</b> o <b>Veloce</b> .
	<b>MST (solo per i modelli P2426HEB/P2726DEB)</b>	l'impostazione ATTIVA abilita la funzione MST (DP Multi Stream Transport) per l'uscita DP; l'impostazione DISATTIVA la disabilita. <b>i</b> <b>NOTA:</b> Se il cavo DP/USB-C upstream e il cavo DP downstream sono collegati, il monitor imposta automaticamente l'opzione MST su ATTIVA. Questa azione viene eseguita solo una volta dopo il ripristino delle impostazioni di fabbrica o il ripristino del display. Vedere <a href="#">Collegamento del monitor per la funzione DisplayPort Multi-Stream Transport (MST)</a> .
	<b>USB-C Prioritization (Priorità USB-C)</b>	Consente di specificare la priorità per trasferire i dati ad alta risoluzione (Alta risoluzione) o ad alta velocità (Alta velocità dei dati) quando si utilizza la porta USB-C (DP in modalità alternativa).
	<b>Dell Power Button Sync (Sincronizzazione del pulsante di alimentazione Dell)</b>	Consente di controllare lo stato di accensione del computer tramite il pulsante di alimentazione del monitor. Consente di attivare o disattivare la funzione <b>Sincronizzazione del pulsante di alimentazione Dell</b> . <b>i</b> <b>NOTA:</b> Questa funzione è supportata solo sulle piattaforme Dell che dispongono della funzione DPBS integrata ed esclusivamente tramite l'interfaccia USB-C.
	<b>Reset Display (Ripristina display)</b>	Ripristina i valori di fabbrica di tutte le impostazioni del menu <b>Display</b> . Premere il joystick per confermare la selezione.

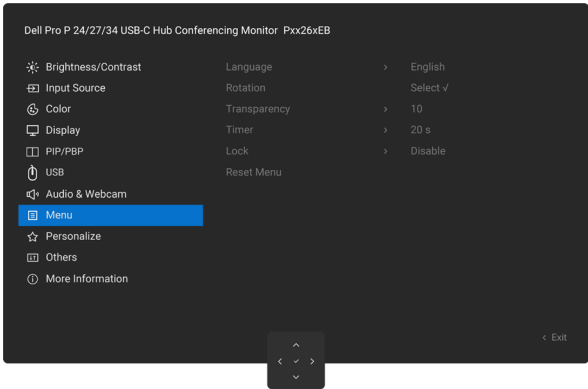
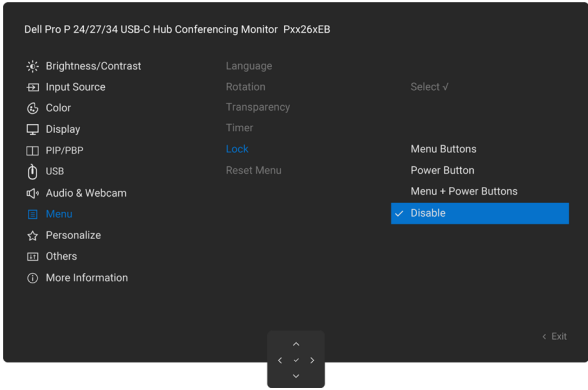
Icona	Menu e sottomenu	Descrizione																			
	<b>PIP/PBP (solo per il modello P3426WEB)</b>	<p>Questa funzione mostra una finestra che visualizza un'immagine proveniente da un'altra sorgente di ingresso.</p>  <table border="1" data-bbox="531 656 1177 869"> <thead> <tr> <th rowspan="2">Finestra principale</th> <th colspan="3">Finestra secondaria</th> </tr> <tr> <th>USB-C</th> <th>DP</th> <th>HDMI</th> </tr> </thead> <tbody> <tr> <td>USB-C</td> <td></td> <td>✓</td> <td>✓</td> </tr> <tr> <td>DP</td> <td>✓</td> <td></td> <td>✓</td> </tr> <tr> <td>HDMI</td> <td>✓</td> <td>✓</td> <td></td> </tr> </tbody> </table> <p><b>NOTA:</b> le immagini in modalità PBP vengono visualizzate al centro dello schermo e non a schermo intero.</p>	Finestra principale	Finestra secondaria			USB-C	DP	HDMI	USB-C		✓	✓	DP	✓		✓	HDMI	✓	✓	
Finestra principale	Finestra secondaria																				
	USB-C	DP	HDMI																		
USB-C		✓	✓																		
DP	✓		✓																		
HDMI	✓	✓																			
	<b>PIP/PBP Mode (Modalità PIP/PBP)</b>	<p>Consente di regolare la modalità PIP o PBP (Picture by Picture). È possibile disattivare questa funzione selezionando Disattiva.</p> 																			
	<b>PIP/PBP (Sub) (PIP/PBP (Secondaria))</b>	<p>Selezionare tra i diversi segnali video che possono essere collegati al monitor per la finestra secondaria PIP/PBP. Premere il joystick per confermare la selezione.</p> <p><b>NOTA:</b> questa funzione è disponibile solo quando la <b>Modalità PIP/PBP</b> è abilitata.</p>																			
	<b>USB Switch (Commutazione USB)</b>	<p>Selezionare per scorrere tra le sorgenti USB upstream in modalità PBP. Muovere il joystick per scorrere tra le sorgenti USB upstream in modalità PBP.</p> <p><b>NOTA:</b> questa funzione è disponibile solo quando la <b>Modalità PIP/PBP</b> è abilitata.</p>																			
	<b>Video Swap (Scambio video)</b>	<p>Selezionare per scambiare i video tra la finestra principale e la finestra secondaria in modalità PBP. Muovere il joystick per scambiare la finestra principale e la finestra secondaria.</p> <p><b>NOTA:</b> questa funzione è disponibile solo quando la <b>Modalità PIP/PBP</b> è abilitata.</p>																			
	<b>Audio</b>	<p>Consente di impostare la sorgente audio dalla finestra principale o dalla finestra secondaria.</p> <p><b>NOTA:</b> se l'utente utilizza un cavo con assegnazione del pin E, per ottenere l'audio è necessario collegare un cavo USB-B.</p> <p><b>NOTA:</b> questa funzione è disponibile solo quando la <b>Modalità PIP/PBP</b> è abilitata.</p>																			
	<b>Contrast (Sub) (Contrasto (finestra secondaria))</b>	<p>Regola il livello di <b>contrasto</b> dell'immagine in modalità PBP. Muovere il joystick per aumentare o diminuire il contrasto.</p> <p><b>NOTA:</b> questa funzione è disponibile solo quando la <b>Modalità PIP/PBP</b> è abilitata.</p>																			

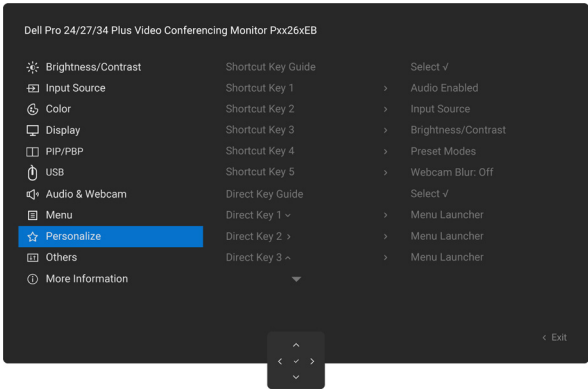
Icona	Menu e sottomenu	Descrizione
	<b>USB</b>	<p>Consente di assegnare le porte USB upstream ai segnali di ingresso DP/HDMI, in modo che la porta USB downstream del monitor (ad esempio, quella per tastiera e mouse) possa essere utilizzata dai segnali di ingresso correnti quando si collega un computer a una delle porte upstream. Quando si utilizza una sola porta upstream, la porta upstream collegata è attiva.</p>  <p><b>NOTA:</b> per evitare di danneggiare o perdere dati, prima di cambiare le porte USB upstream, assicurarsi che <b>NESSUN</b> dispositivo di archiviazione USB sia utilizzato dal computer collegato alla porta USB upstream del monitor.</p>
	<b>Show KVM Setup Guide (Mostra guida alla configurazione KVM)</b>	<p>Selezionare questa opzione e seguire i passaggi se si desidera collegare più computer al monitor e utilizzare un'unica configurazione di tastiera e mouse.</p>
	<b>Audio &amp; Webcam (Audio e webcam)</b>	<p>Utilizzare il menu Impostazioni audio per regolare le impostazioni audio.</p> 
	<b>Volume</b>	<p>Consente di aumentare il volume degli altoparlanti. Muovere il joystick verso l'alto e verso il basso per regolare il volume tra 0 e 100.</p>
	<b>Speaker &amp; Microphone (Altoparlanti e microfono)</b>	<p>Selezionare per abilitare gli altoparlanti e il microfono. Muovere il joystick per selezionare Disattiva audio o Riattiva audio per gli altoparlanti o il microfono.</p>  <p><b>NOTA:</b> quando si disattiva l'opzione "Altoparlanti e microfono", viene disattivato l'intero modulo audio. Il volume e i profili audio non risulteranno modificabili.</p>

Icona	Menu e sottomenu	Descrizione
	<b>Webcam</b>	Consente di abilitare o disabilitare la webcam e il sensore di presenza. <i>i</i> <b>NOTA:</b> poiché la disattivazione della voce "Webcam e sensore di presenza" causa lo spegnimento dell'intero modulo della webcam, né questa né il sensore appariranno più nel sistema. Spostare a sinistra o a destra per bloccare e sbloccare l'otturatore della fotocamera.
	<b>Mic Noise Cancellation (Cancellazione del rumore del microfono)</b>	Rileva la voce dell'utente dalla parte anteriore (0°) e riduce il rumore proveniente dai lati ( $\pm 50^\circ$ ).
	<b>Mic Beamforming (Beamforming del microfono)</b>	<ul style="list-style-type: none"> <li>Quando l'opzione "Beamforming del microfono" è attivata, il campo visivo di acquisizione del microfono è di <math>\pm 50^\circ</math>.</li> <li>Quando l'opzione "Beamforming del microfono" è disattivata, il campo visivo di acquisizione del microfono è di <math>\pm 90^\circ</math>.</li> </ul>
	<b>Webcam Background Blur (Sfocatura dello sfondo della webcam)</b>	Consente di impostare questa funzione su: <ul style="list-style-type: none"> <li><b>Disattiva:</b> la funzione di sfocatura dello sfondo viene disattivata.</li> <li><b>Sfocatura naturale:</b> primo piano nitido e sfondo sfocato.</li> <li><b>Sfocatura privacy:</b> sfondo sfocato.</li> </ul>
	<b>Background Blur Setting (Impostazione sfocatura dello sfondo)</b>	Consente di impostare questa funzione su: <ul style="list-style-type: none"> <li><b>Non conservare l'ultima impostazione utilizzata:</b> l'ultima impostazione di sfocatura dello sfondo usata dall'utente non viene salvata.</li> <li><b>Conserva l'ultima impostazione usata:</b> l'ultima impostazione di sfocatura dello sfondo usata dall'utente viene salvata.</li> </ul>
	<b>Audio Profiles (Profili audio)</b>	Espandere per mostrare i vari profili audio. <ul style="list-style-type: none"> <li><b>Modalità vocale:</b> mette in risalto la voce, ideale per chiamate vocali e video.</li> <li><b>Modalità film:</b> mette in risalto la voce e i suoni a bassa frequenza, per un'esperienza di visione più immersiva.</li> <li><b>Modalità gioco:</b> potenzia le alte e basse frequenze, per una migliore percezione dello spazio e dell'orientamento nei giochi.</li> <li><b>Modalità musica:</b> fornisce un profilo di equalizzazione piatto, per una riproduzione fedele della musica.</li> </ul>
	<b>Reset Audio &amp; Webcam (Ripristina audio e webcam)</b>	Ripristina i valori di fabbrica di tutte le impostazioni del menu <b>Audio e webcam</b> .

Icona	Menu e sottomenu	Descrizione
	<b>Menu</b>	<p>Selezionare questa opzione per regolare le impostazioni dell'OSD, come le lingue dell'OSD e il tempo di permanenza del menu sullo schermo.</p> 
	<b>Language (Lingua)</b>	<p>Selezionare una delle otto lingue per la visualizzazione del menu OSD: inglese, spagnolo, francese, tedesco, portoghese brasiliano, russo, cinese semplificato o giapponese.</p>
	<b>Rotation (Rotazione) (solo per i modelli P2426HEB/P2726DEB)</b>	<p>Consente di ruotare l'OSD di 0/90/270 gradi. Premere il joystick per effettuare una rotazione.</p>
	<b>Transparency (Trasparenza)</b>	<p>Selezionare questa opzione per modificare la trasparenza del menu muovendo il joystick <b>verso l'alto</b> o <b>verso il basso</b> (intervallo: 0-100).</p>
	<b>Timer</b>	<p><b>Tempo di permanenza OSD:</b> Consente di impostare per quanto tempo resta attivo l'OSD dopo la pressione di un tasto. Muovere il joystick per regolare il cursore tra 5 e 60 secondi, con incrementi di un secondo.</p>
	<b>Lock (Blocco)</b>	<p>Il blocco dei pulsanti di controllo impedisce l'accesso non autorizzato e l'attivazione accidentale, specialmente nelle configurazioni con più monitor.</p>  <ul style="list-style-type: none"> <li>• <b>Pulsanti del menu:</b> Attraverso l'OSD è possibile bloccare i pulsanti del menu.</li> <li>• <b>Pulsante di accensione:</b> Attraverso l'OSD è possibile bloccare il pulsante di accensione.</li> <li>• <b>Menu + pulsante di accensione:</b> attraverso l'OSD è possibile bloccare i pulsanti del menu e il pulsante di accensione.</li> <li>• <b>Disabilita:</b> tenere premuto il joystick per 4 secondi verso <b>sinistra</b>.</li> </ul>
	<b>Reset Menu (Ripristina menu)</b>	<p>Ripristina i valori di fabbrica di tutte le impostazioni del <b>Menu</b>. Premere il joystick per confermare la selezione.</p>

Icona	Menu e sottomenu	Descrizione
	<b>Personalize (Personalizzazione)</b>	<p>Selezionare questa opzione per regolare le impostazioni OSD come <b>Impostazioni tasti scorciatoia</b> e <b>Impostazioni tasti diretti</b>.</p> 
	<b>Shortcut Keys Guide (Guida ai tasti scorciatoia)</b>	Questa opzione consente di impostare facilmente fino a cinque tasti di scelta rapida. e contiene l'introduzione del tasto scorciatoia Impostazioni.
	<b>Shortcut Key 1 (Tasto scorciatoia 1)</b>	Consente di scegliere una funzione dall'elenco fornito e di impostarla come tasto scorciatoia. Premere il pulsante del joystick per confermare la selezione.
	<b>Shortcut Key 2 (Tasto scorciatoia 2)</b>	
	<b>Shortcut Key 3 (Tasto scorciatoia 3)</b>	
	<b>Shortcut Key 4 (Tasto scorciatoia 4)</b>	
	<b>Shortcut Key 5 (Tasto scorciatoia 5)</b>	
	<b>Direct Key Guide (Guida ai tasti diretti)</b>	Selezionare e seguire le istruzioni sullo schermo per assegnare le funzioni preferite ai movimenti nelle 4 direzioni del pulsante del joystick.
	<b>Direct Key 1 (Tasto diretto 1) ▾</b>	Consente di scegliere una funzione dall'elenco fornito e di impostarla come tasto diretto. Premere il pulsante del joystick per confermare la selezione.
	<b>Direct Key 2 (Tasto diretto 2) ▸</b>	
	<b>Direct Key 3 (Tasto diretto 3) ▴</b>	
	<b>Direct Key 4 (Tasto diretto 4) ◀</b>	
	<b>Power LED (LED di alimentazione)</b>	Consente di impostare lo stato della spia di alimentazione per risparmiare energia.
	<b>USB-C Charging  90 W (Ricarica USB-C  90 W)</b>	<p>Consente di abilitare o disabilitare la funzione <b>Ricarica USB-C  90 W</b> quando il monitor è in modalità spento.</p> <p> <b>NOTA:</b> quando questa funzione è attivata, è possibile caricare il computer portatile o i dispositivi mobili tramite il cavo USB-C anche quando il monitor è spento.</p>
	<b>Other USB Charging (Ricarica con le altre porte USB)</b>	<p>Consente di abilitare o disabilitare la funzione <b>Ricarica con le altre porte USB</b> quando il monitor è in modalità standby.</p> <p> <b>NOTA:</b> quando questa funzione è attivata, è possibile caricare il telefono cellulare usando il cavo USB-A anche quando il monitor è in standby.</p>
	<b>Fast Wakeup (Riattivazione rapida)</b>	Abbrevia i tempi di riattivazione dalla modalità di sospensione.
	<b>Reset Personalization (Ripristina personalizzazione)</b>	Ripristina i valori di fabbrica di tutte le impostazioni del menu <b>Personalizzazione</b> . Premere il joystick per confermare la selezione.

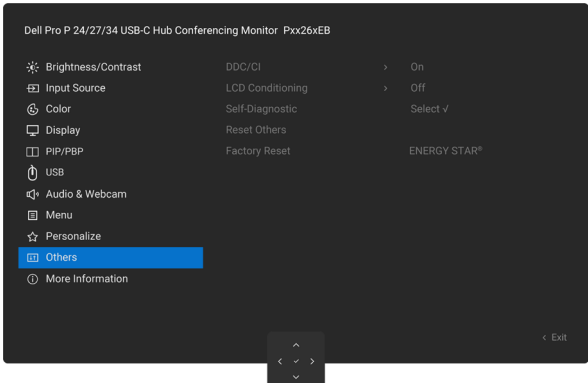
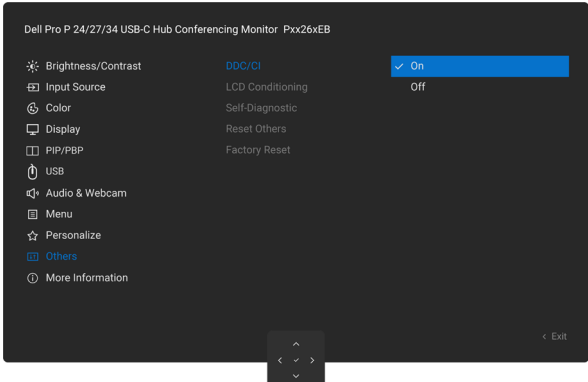
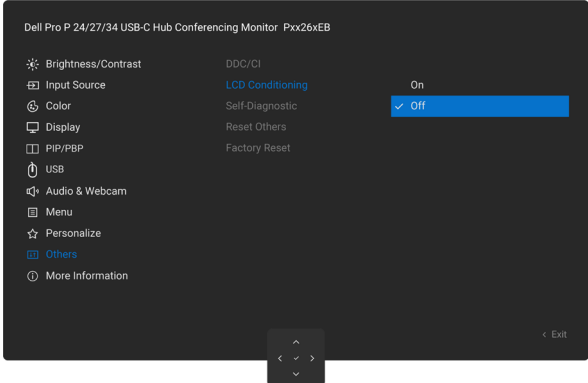
Icona	Menu e sottomenu	Descrizione
	<b>Others (Altro)</b>	Selezionare questa opzione per regolare le impostazioni OSD, come <b>DDC/CI</b> e <b>Trattamento LCD</b> .  
	<b>DDC/CI</b>	L'opzione <b>Canale dati del display/Interfaccia di controllo (DDC/CI)</b> consente di regolare i parametri del monitor (come luminosità e bilanciamento del colore) utilizzando il software sul computer. È possibile disattivare questa funzione selezionando <b>Disattiva</b> . Attivare questa funzione per ottenere una migliore esperienza d'uso e prestazioni ottimali del monitor.  
	<b>LCD Conditioning (Trattamento LCD)</b>	Aiuta a ridurre i casi lievi di persistenza dell'immagine. A seconda del grado di persistenza dell'immagine, il programma può richiedere un po' di tempo per l'esecuzione. È possibile attivare questa funzione selezionando <b>Attiva</b> .  
	<b>Self-Diagnostic (Autodiagnosi)</b>	Utilizzare questa opzione per eseguire la diagnostica integrata, consultare la sezione <a href="#">Diagnostica integrata</a> .
	<b>Reset Others (Ripristina altro)</b>	Ripristina i valori di fabbrica di tutte le impostazioni del menu <b>Altro</b> . Premere il joystick per confermare la selezione.
	<b>Factory Reset (Ripristino impostazioni di fabbrica)</b>	Ripristina le impostazioni di fabbrica di tutti i valori preimpostati, comprese quelle per i test <b>ENERGY STAR</b> .

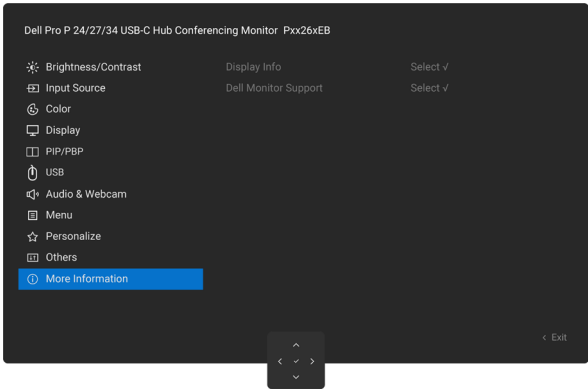
Icona	Menu e sottomenu	Descrizione
	<b>More Information (Ulteriori informazioni)</b>	Selezionare questa opzione per visualizzare le informazioni sul display e il supporto per il monitor Dell. 
	<b>Display Info (Informazioni sul display)</b>	Visualizza le impostazioni correnti del monitor. Premere il joystick per confermare la selezione.
	<b>Dell Monitor Support (Supporto per il monitor Dell)</b>	Utilizzare il proprio smartphone per scansionare il codice QR per accedere al materiale di supporto generale per il monitor.



## Blocco dei pulsanti di controllo

È possibile bloccare i pulsanti di controllo del pannello anteriore per prevenire l'accesso al menu OSD e/o al pulsante di accensione.

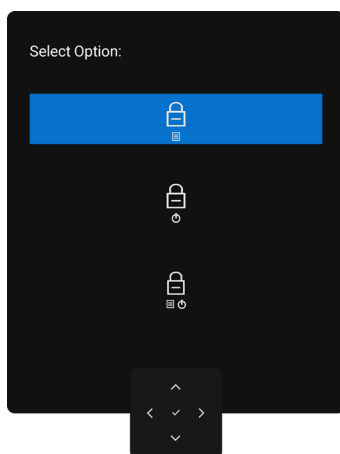
1. Tenere premuto il joystick verso l'alto, verso il basso, verso sinistra o verso destra per circa 4 secondi, finché non appare un menu a comparsa.



**Figura 66. Il messaggio di blocco dei pulsanti di controllo**

2. Muovere il joystick per selezionare una delle seguenti opzioni:
  -  : le impostazioni del menu OSD risultano bloccate e non accessibili.
  -  : il pulsante di accensione viene bloccato.
  -  : le impostazioni del menu OSD non sono accessibili e il pulsante di accensione viene bloccato.

3. Premere il joystick per confermare la configurazione.

Per sbloccare i pulsanti, tenere premuto il joystick verso l'alto, verso il basso, verso sinistra o verso destra per circa 4 secondi, finché sullo schermo non appare un menu, quindi selezionare  per procedere allo sblocco e chiudere il menu.

## Configurazione iniziale

Quando si selezionano le voci OSD dell'opzione **Ripristino impostazioni di fabbrica** nella sezione Altro, viene visualizzato il seguente messaggio:

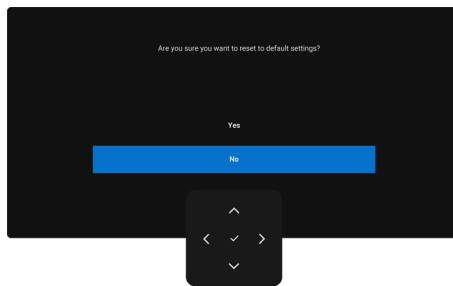

**Figura 67. Messaggio di avviso per il ripristino delle impostazioni di fabbrica**

Selezionando **Sì** per ripristinare le impostazioni predefinite, viene visualizzato il seguente messaggio:

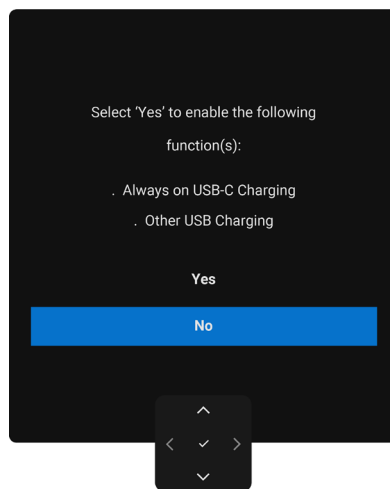

**Figura 68. Ripristina le impostazioni predefinite**

## Messaggi di avvertenza OSD

Quando il monitor non supporta una determinata risoluzione, viene visualizzato il seguente messaggio:

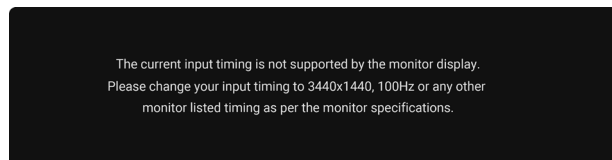

**Figura 69. Non supporta una particolare modalità di risoluzione**

Questo messaggio indica che il monitor non può sincronizzarsi con il segnale che riceve dal computer. Consultare la sezione [Specifiche del monitor](#) per le gamme di frequenza orizzontale e verticale gestibili da questo monitor.

**NOTA:** la modalità consigliata è **1920 x 1080 (modello P2426HEB)/2560 x 1440 (modello P2726DEB)/3440 x 1440 (modello P3426WEB)**.

Prima che la funzione DDC/CI sia disabilitata, viene visualizzato il seguente messaggio:

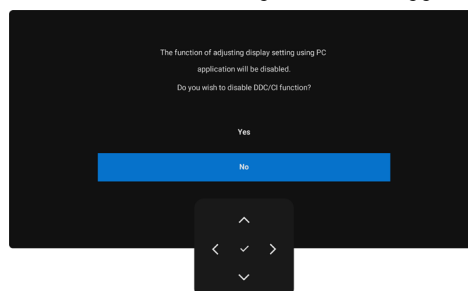

**Figura 70. Messaggio di avviso DDC/CI**

Quando il monitor entra in **modalità standby**, viene visualizzato il seguente messaggio:

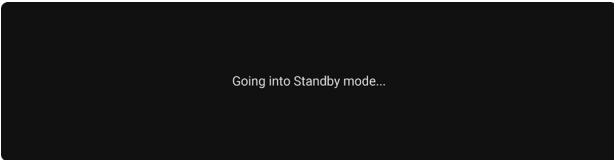

**Figura 71. Messaggio di avviso sulla modalità standby**

Attivare il computer e riattivare il monitor per accedere al [Utilizzo del menu OSD \(On-Screen Display\)](#).

Se si preme un pulsante diverso dal quello di accensione, viene visualizzato uno dei seguenti messaggi a seconda dell'ingresso selezionato:

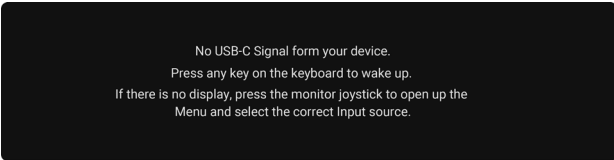

**Figura 72. Messaggio di avvertenza sulla riattivazione del monitor**

Un messaggio viene visualizzato se il cavo che supporta la modalità alternativa DisplayPort è collegato al monitor nelle seguenti condizioni:

- Quando l'opzione Selezione automatica della voce **USB-C** è impostata su **Richiedi in presenza di più ingressi**.
- Quando il cavo **USB-C** è collegato al monitor.

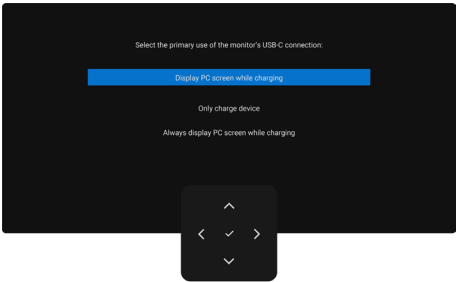

**Figura 73. Messaggio di avviso: selezione automatica per USB-C**

Se sono collegate due o più porte del monitor, quando viene selezionata la sorgente di ingresso **Automatica**, il dispositivo passa alla porta successiva con segnale.

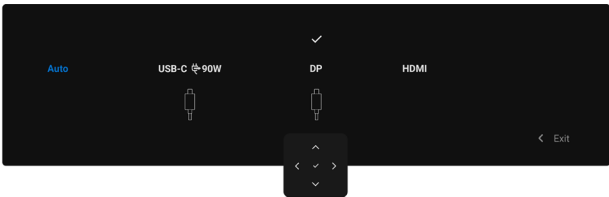

**Figura 74. OSD: selezione automatica per USB-C**

Quando si seleziona la voce OSD **Attivato in modalità standby** nella sezione **Personalizza**, viene visualizzato il seguente messaggio:

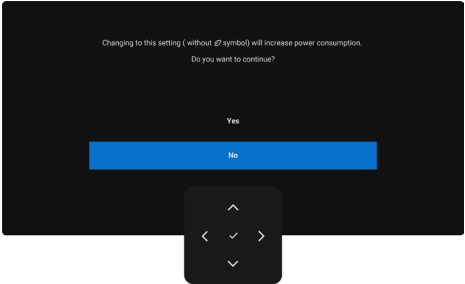

**Figura 75. Messaggio di avviso di disattivazione in modalità standby**

Se si regola il livello di **Luminosità** oltre il livello predefinito del 75%, viene visualizzato il seguente messaggio:

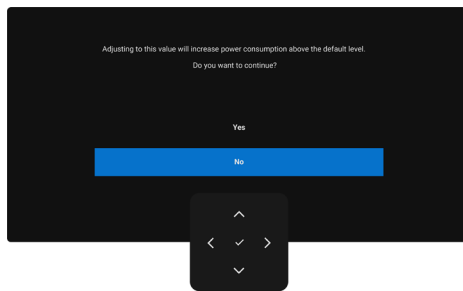

**Figura 76. Messaggio di avvertenza sull'alimentazione**

- Selezionando **Sì**, il messaggio all'accensione viene visualizzato una sola volta.
- Selezionando **No**, il messaggio di avviso all'accensione viene visualizzato anche in seguito.
- Il messaggio di avviso all'accensione appare di nuovo solo quando si esegue un **Ripristino delle impostazioni di fabbrica** dal menu OSD.

Se è stato selezionato l'ingresso DP, HDMI o USB-C e il cavo corrispondente non è collegato, viene visualizzata una finestra di dialogo.

**NOTA:** il messaggio può variare leggermente in base al segnale di ingresso selezionato.

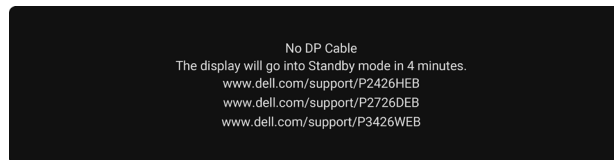

**Figura 77. Messaggio di avviso cavo DP disconnesso**

O

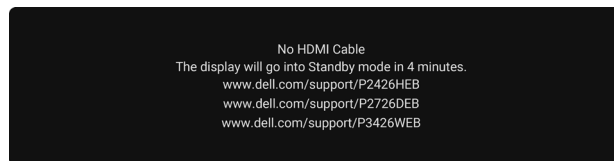

**Figura 78. Messaggio di avviso sul cavo HDMI scollegato**

O

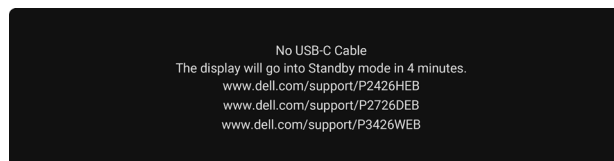

**Figura 79. Messaggio di avviso sul cavo USB-C scollegato**

Quando il cavo USB upstream non è collegato e viene premuto il pulsante Teams/Rispondi/Disattiva microfono, appare il seguente messaggio:

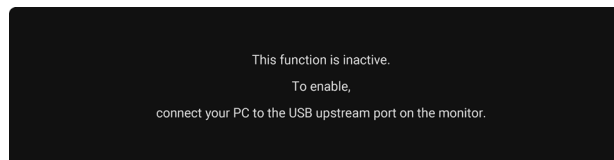

**Figura 80. Messaggio di avviso sull'attivazione del pulsante Teams/Rispondi/Disattiva microfono**

**NOTA:** per far funzionare i pulsanti Teams/Rispondi/Volume giù/Volume su/Disattiva microfono, è necessario collegare il cavo USB upstream (da USB-A a USB-C o da USB-C a USB-C) dal PC al monitor.

Consultare la sezione [Risoluzione dei problemi](#) per maggiori informazioni.

## Impostazione della risoluzione massima

**NOTA:** I passaggi possono variare leggermente a seconda della versione di Windows in uso.

Per impostare la risoluzione massima del monitor:

Con Windows 10 e Windows 11:

1. Fare clic con il tasto destro del mouse sul desktop, quindi fare clic su **Impostazioni dello schermo**.
2. Se sono collegati più monitor, accertarsi di selezionare **P2426HEB/P2726DEB/P3426WEB**.
3. Fare clic sull'elenco a discesa **Risoluzione dello schermo** e selezionare **1920 x 1080 (P2426HEB)/2560 x 1440 (P2726DEB)/3440 x 1440 (P3426WEB)**.
4. Fare clic su **Mantieni le modifiche**.

Se l'opzione **1920 x 1080 (P2426HEB)/2560 x 1440 (P2726DEB)/3440 x 1440 (P3426WEB)** non viene visualizzata, è necessario aggiornare i driver della scheda grafica alla versione più recente. A seconda del computer in uso, completare una delle seguenti procedure:

Se possiedi un PC fisso o un portatile Dell:

- Accedere al [sito dell'assistenza Dell](#), inserire il codice di matricola e scaricare il driver più recente per la propria scheda grafica.

Se si utilizza un computer non Dell (portatile o fisso):

- Accedere al sito dell'assistenza del computer non Dell e scaricare i driver più recenti della scheda grafica.
- Accedere al sito web della scheda grafica e scaricare i driver più recenti.

# Configurazione di Windows Hello

Su Windows® 10 o Windows® 11:

Fare clic sul menu Start di Windows, quindi fare clic su **Impostazioni**.

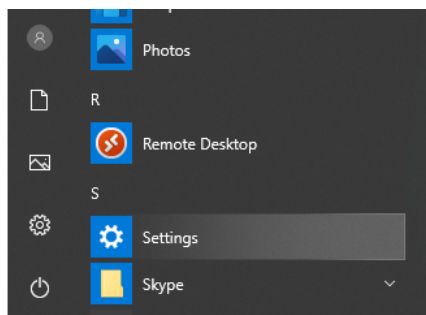

**Figura 81.** Fare clic su Impostazioni.

Fare clic su **Account**.

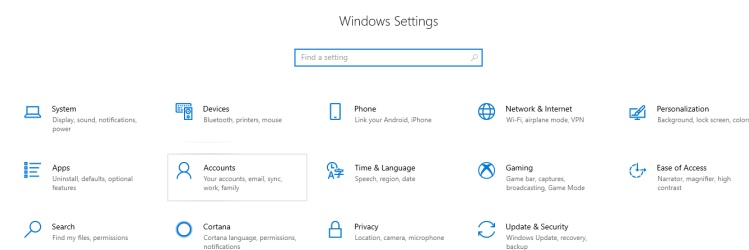

**Figura 82.** Fare clic su Account.

Fare clic su **Opzioni di accesso**. È necessario impostare un PIN per potersi registrare a Windows Hello.

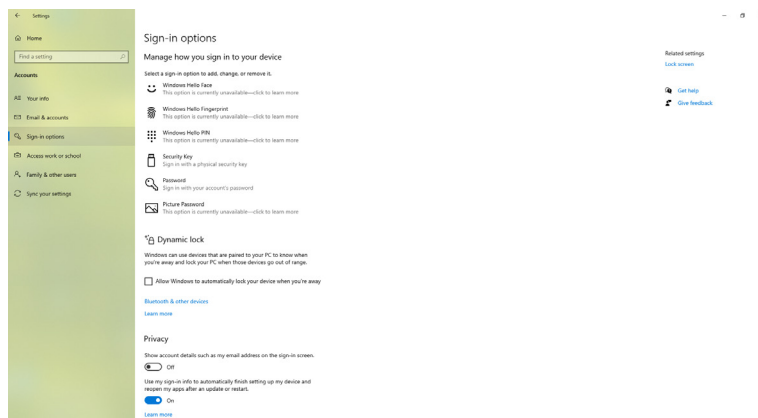

**Figura 83.** Fare clic su Opzioni di accesso.

Fare clic su **Aggiungi** sotto **PIN** per accedere a **Configura un PIN**. Inserire il nuovo PIN e confermarlo, quindi fai clic su **OK**.

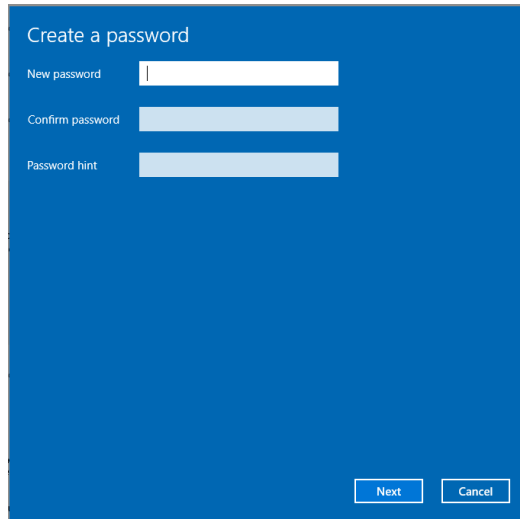

**Figura 84. Configurazione di un PIN**

Una volta completata l'operazione, si sbloccano le opzioni per configurare Windows Hello. Fare clic su **Configura** sotto **Windows Hello** per accedere a **Configurazione di Windows Hello**.

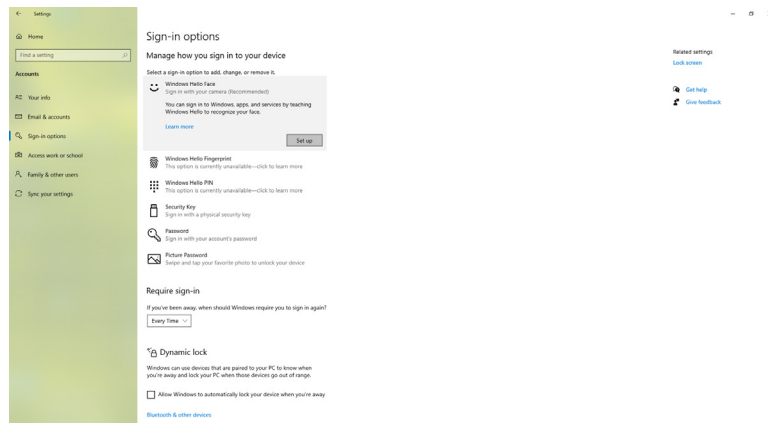

**Figura 85. Impostazioni per la configurazione di Windows Hello**

Quando viene visualizzato il seguente messaggio, fare clic su **Inizia**.

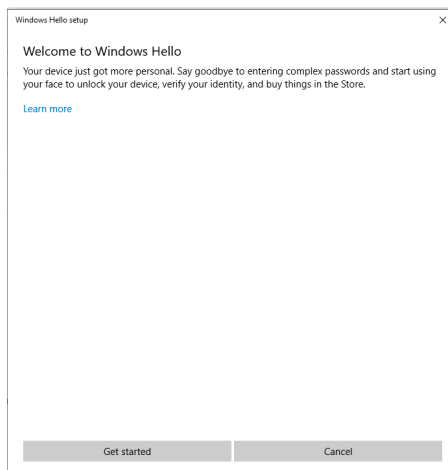

**Figura 86. Clic su Inizia**

Continuare a guardare direttamente lo schermo e posizionarsi in modo che il proprio volto sia al centro del riquadro che appare sullo schermo. La webcam registra il volto.

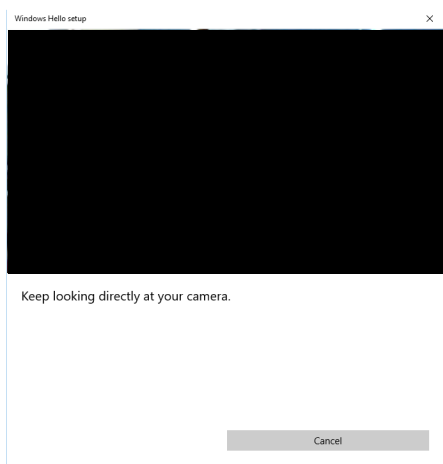

**Figura 87.** Continua a guardare direttamente lo schermo.

Quando viene visualizzato il seguente messaggio, fare clic su **Chiudi** per uscire dalla pagina **Configurazione di Windows Hello**.

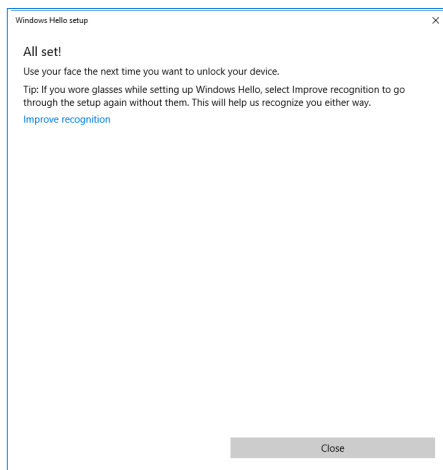

**Figura 88.** Fare clic su **Chiudi** per uscire dalla configurazione di Windows Hello.

Una volta completata la configurazione, è possibile migliorare il riconoscimento. Se necessario, fare clic su **Migliora il riconoscimento**.

# Configurazione della webcam del monitor come impostazione predefinita nel sistema operativo

Quando si collega questo monitor a un notebook con webcam integrata, nell'interfaccia di gestione dei dispositivi vengono elencate sia la webcam integrata del notebook che quella del monitor. Normalmente, entrambi i dispositivi sono abilitati e l'impostazione predefinita è l'utilizzo della webcam integrata del notebook.



Figura 89. Interfaccia Gestione dispositivi.

Per impostare la webcam del monitor come dispositivo predefinito, è necessario disabilitare la webcam integrata del notebook. Per identificare la webcam integrata del notebook e disabilitarla, seguire le istruzioni riportate di seguito:

Fare clic con il pulsante destro del mouse su **Webcam DELL P2426HEB/Webcam DELL P2726DEB/Webcam DELL P3426WEB**, quindi fare clic su **Proprietà** per aprire le **Proprietà della Webcam DELL P2426HEB/Webcam DELL P2726DEB/Webcam DELL P3426WEB**.

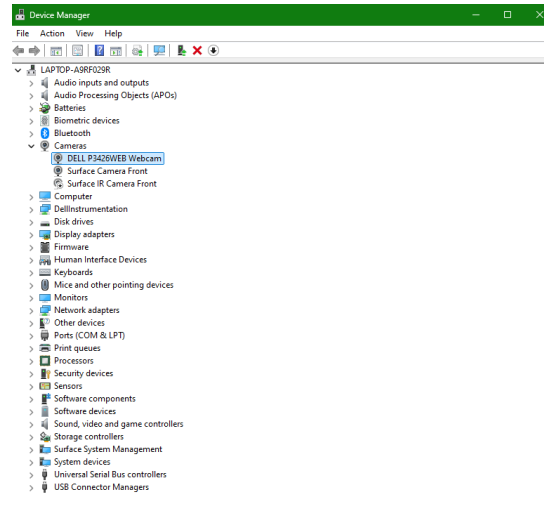

Figura 90. Clic con il pulsante destro del mouse sulle proprietà della webcam del monitor.

Fare clic su **Dettagli > Proprietà** e selezionare **Id hardware**.

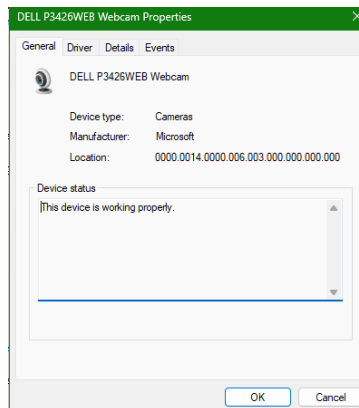
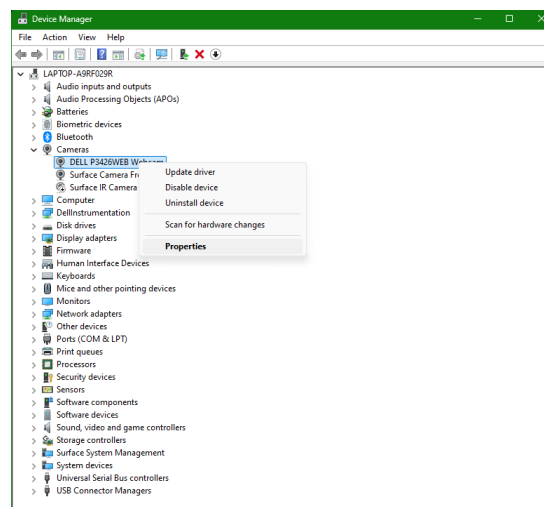
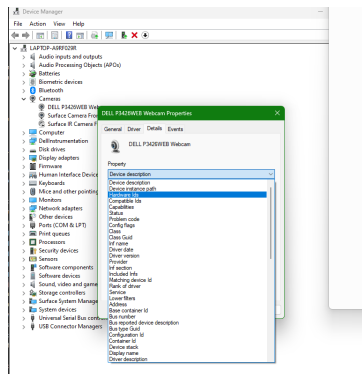

**Figura 91.** Fare clic su **Dettagli > Proprietà** e selezionare **Id hardware**.

Nel campo **Valore** vengono mostrati gli ID hardware delle voci **Webcam DELL P2426HEB/Webcam DELL P2726DEB /Webcam DELL P3426WEB**. Gli ID hardware della webcam integrata del notebook e della webcam del monitor sono diversi. Gli id hardware della webcam P2426HEB/P2726DEB/P3426WEB sono visualizzati come segue:

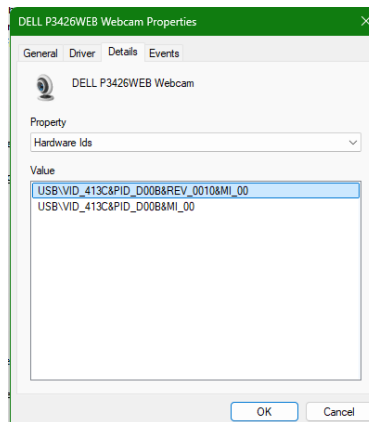

**Figura 92.** ID hardware della webcam del monitor.

Fare clic con il pulsante destro del mouse sulla webcam **Computer o notebook** con ID hardware diversi, quindi fare clic su **Disabilita**.

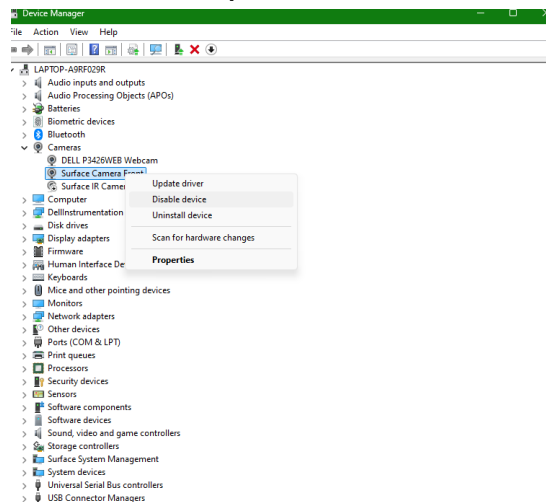

**Figura 93.** Disabilitazione della webcam sul computer o sul notebook.

Viene visualizzato il seguente messaggio:

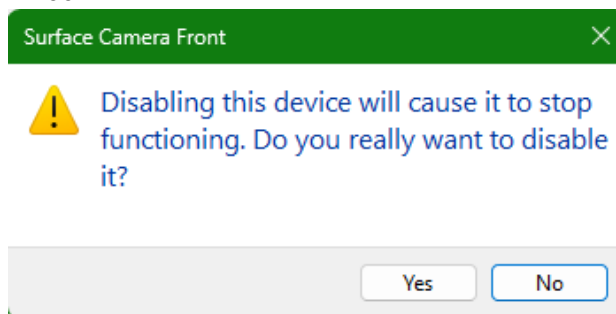

**Figura 94. Messaggio di avviso sulla disabilitazione del dispositivo**

Fare clic su Sì. La webcam del notebook è ora disabilitata e la webcam del monitor verrà utilizzata come impostazione predefinita. Riavviare il notebook.

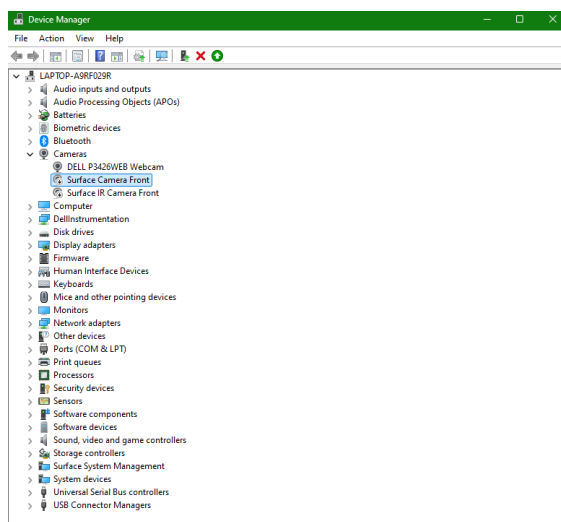

**Figura 95. Webcam del monitor impostata come dispositivo predefinito.**

## Impostazione degli altoparlanti del monitor come dispositivo predefinito nel sistema operativo

Quando il computer è collegato a più altoparlanti, se si desidera impostare l'altoparlante del monitor come dispositivo predefinito, osservare le seguenti istruzioni:

Fare clic con il pulsante destro del mouse sull'icona del **volume** nell'area di notifica della barra delle applicazioni di Windows.



**Figura 96.** Clic con il pulsante destro del mouse sull'icona del volume.

Fare clic su **Dispositivi di riproduzione** per accedere all'interfaccia **Audio**.

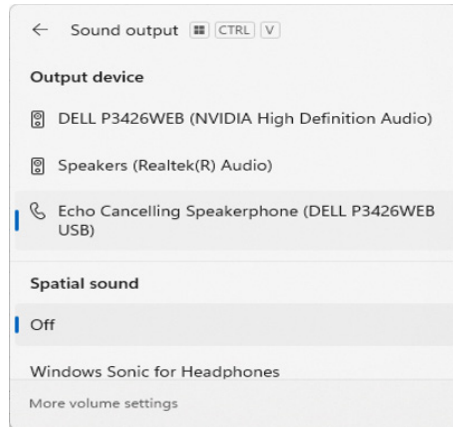

**Figura 97.** Fare clic su Dispositivi di riproduzione.

Se il monitor è collegato al computer solo con il cavo HDMI o DP, nell'interfaccia **Audio** viene visualizzato un solo altoparlante del monitor denominato **DELL P2426HEB/P2726DEB/P3426WEB**.

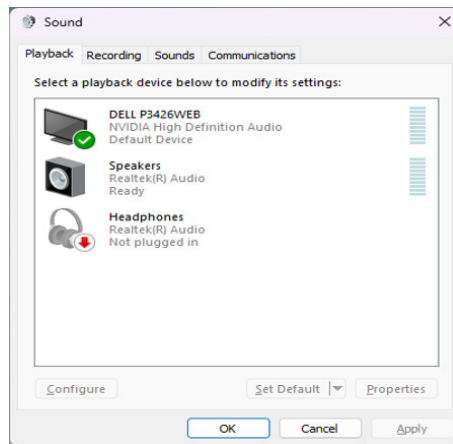

**Figura 98.** Interfaccia delle impostazioni audio

Fare clic su **DELL P2426HEB/P2726DEB/P3426WEB**, quindi fare clic su **Imposta come predefinito**: gli altoparlanti del monitor verranno utilizzati come impostazione predefinita.

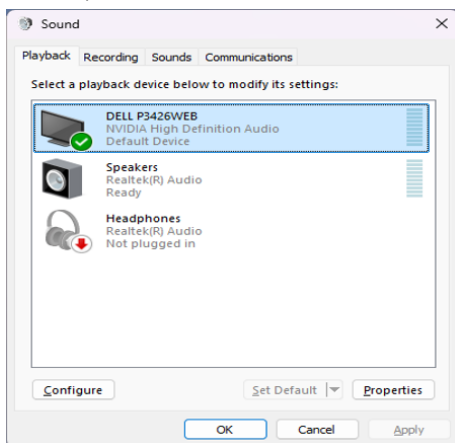

**Figura 99.** Impostazione degli altoparlanti del monitor come dispositivo predefinito.

Fare clic su **OK** per uscire dall'interfaccia **Audio**.

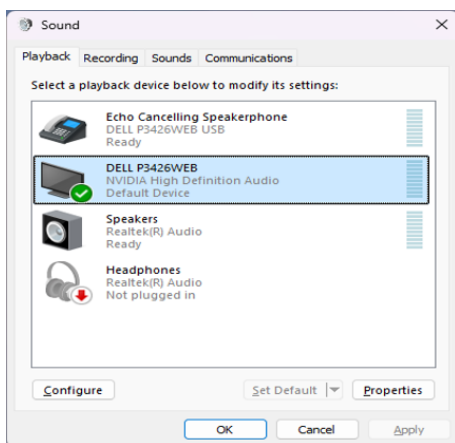

**Figura 100.** Fare clic su **OK** per uscire dall'interfaccia **Audio**.

Se il monitor è collegato al computer con il cavo USB e con il cavo HDMI o DP, nell'interfaccia **Audio** vengono mostrati due percorsi audio denominati **DELL P2426HEB/P2726DEB/P3426WEB** e **Altoparlante con cancellazione dell'eco (P2426HEB/P2726DEB/P3426WEB)**. Il monitor **P2426HEB/P2726DEB/P3426WEB** mostra le opzioni per due percorsi audio supportati.

- **Altoparlante con cancellazione dell'eco** è il percorso in cui l'audio viene trasmesso tramite USB. Il cavo utilizzato può essere da USB-C a USB-C oppure da USB-A a USB-B. Poiché il percorso del microfono torna dal monitor al PC attraverso il collegamento USB, questa impostazione è necessaria per le applicazioni di videoconferenza VoIP/UC. Con questa impostazione funzionano sia la registrazione che la riproduzione audio.
- **DELL P2426HEB/P2726DEB/P3426WEB** è il percorso nel quale l'audio viene trasmesso tramite collegamento HDMI o DP in modalità alternativa. Questa impostazione non supporta il microfono, ed è adatta solo per la riproduzione audio.

Le prestazioni di riproduzione audio sono le stesse su entrambi i percorsi. Per le applicazioni di videoconferenza UC, Dell Technologies consiglia di selezionare il percorso audio predefinito Altoparlante con cancellazione dell'eco.

**NOTA:** quando si seleziona il percorso audio Dell P2426HEB/P2726DEB/P3426WEB, verificare che il volume dell'altoparlante con cancellazione dell'eco sia impostato su medio o alto; altrimenti, il volume massimo del percorso Dell P2426HEB/P2726DEB/P3426WEB potrebbe risultare basso, poiché limitato dal volume dell'altoparlante con cancellazione dell'eco. Ad esempio, se il volume dell'altoparlante con cancellazione dell'eco è al 50% e il volume del percorso Dell P2426HEB/P2726DEB/P3426WEB viene impostato al 100%, quest'ultimo può avere lo stesso livello sonoro del primo.

## Utilizzo degli altoparlanti e del microfono del monitor

Selezione del percorso audio	Caso di utilizzo supportato	
	Partecipazione a una videochiamata e uso del microfono del monitor	Ascolto di audio/musica/video riprodotti
Altoparlante con cancellazione dell'eco	√	√
Dell P2426HEB/P2726DEB/P3426WEB		√

Il percorso audio USB **Altoparlante con cancellazione dell'eco** è adatto per parlare al microfono del monitor.

Il percorso audio dell'altoparlante con cancellazione dell'eco aiuta a eliminare o ridurre i fenomeni di eco durante le chiamate in videoconferenza. L'eco si riferisce alla riflessione involontaria del suono della voce dell'utente, che può creare un'esperienza fastidiosa e distraente. È anche possibile registrare la propria voce utilizzando il microfono disponibile sul monitor. Il percorso audio **Altoparlante con cancellazione dell'eco** è ideale per le videochiamate con l'applicazione Microsoft Teams o Zoom.

Il percorso audio **P2426HEB/P2726DEB/P3426WEB**, che utilizza I2S, è adatto quando l'utente desidera solo ascoltare l'audio, la musica o i video riprodotti e non deve parlare o registrare la propria voce.

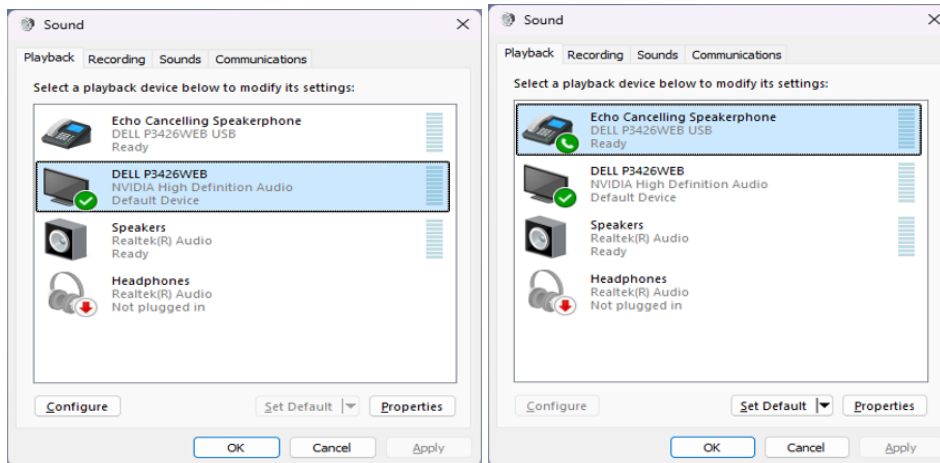

**Figura 101.** Utilizzo degli altoparlanti e del microfono del monitor

# Risoluzione dei problemi

**⚠ AVVERTENZA:** prima di iniziare una procedura qualsiasi di questa sezione, osservare le [Istruzioni per la sicurezza](#).

## Verifica automatica

Il monitor fornisce una procedura di autoverifica che permette di controllare se il monitor funziona correttamente. Se il monitor e il computer sono collegati correttamente ma lo schermo rimane nero, eseguire la procedura di autoverifica del monitor effettuando le seguenti operazioni:

1. Spegnerne il computer e il monitor.
2. Scollegare il cavo video dalla parte posteriore del computer. Per garantire il corretto funzionamento della procedura di autoverifica, rimuovere tutti i cavi digitali e analogici dalla parte posteriore del computer.
3. Accendere il monitor.

Se il monitor non riesce a rilevare un segnale video ma funziona correttamente, appare una finestra di dialogo sullo schermo (su uno sfondo nero). Mentre il monitor si trova in modalità di autoverifica, il LED di alimentazione rimane bianco. Inoltre, sullo schermo viene mostrato ininterrottamente un messaggio diverso a seconda dell'ingresso selezionato.

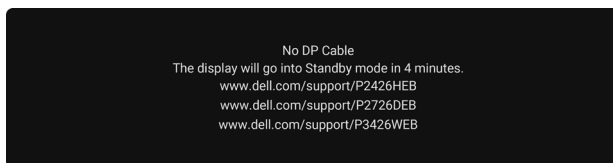

**Figura 102. Messaggio di avviso cavo DP disconnesso**

4. Questa finestra di dialogo appare anche durante il normale funzionamento se il cavo video è disconnesso o danneggiato.
5. Spegnerne il monitor e ricollegare il cavo video, quindi accendere sia il computer che il monitor.

Se non viene visualizzato niente sullo schermo del monitor anche dopo aver eseguito la procedura descritta sopra, significa che il monitor funziona correttamente. Verificare il controller video e il computer.

## Diagnostica integrata

Il monitor include uno strumento diagnostico integrato che aiuta a verificare se un'anomalia dello schermo è dovuta a un problema del monitor oppure del computer e della scheda video.

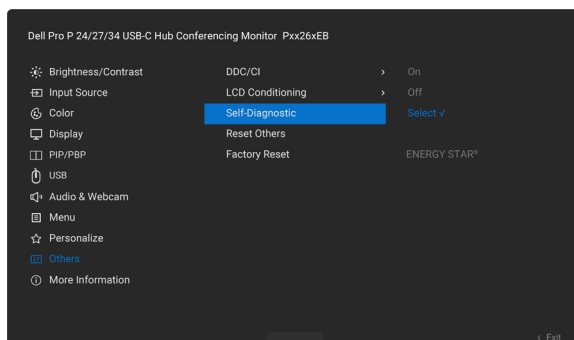

**Figura 103. Diagnostica integrata**

Per eseguire la procedura diagnostica integrata:

1. Accertarsi che lo schermo sia pulito (non devono essere presenti particelle di polvere sulla superficie dello schermo).
2. Selezionare la voce **Autodiagnosi** nel menu **Altro**.
3. Premere il pulsante del joystick per avviare la procedura diagnostica. Viene visualizzato uno schermo grigio.
4. Osservare se lo schermo presenta difetti o anomalie.
5. Premere nuovamente il joystick finché non viene mostrata una schermata rossa.
6. Osservare se lo schermo presenta difetti o anomalie.
7. Ripetere i passaggi 5 e 6 finché lo schermo non visualizza i colori verde, blu, nero e bianco. Notare eventuali anomalie o difetti.

Il test è completo quando viene visualizzata una schermata di testo. Per uscire, premere nuovamente il joystick.

Se non viene rilevata alcuna anomalia dello schermo utilizzando lo strumento diagnostico integrato, il monitor sta funzionando correttamente. Controllare la scheda video e il computer.

## Problemi comuni

La seguente tabella contiene informazioni generali sui problemi più comuni del monitor e sulle possibili soluzioni:

**Tabella 48. Problemi comuni**

Anomalie comuni	Cosa si verifica	Possibili soluzioni
Assenza di video e LED di alimentazione spento	Nessuna immagine	<ul style="list-style-type: none"> <li>Assicurarsi che il cavo video che collega il monitor al computer sia ben collegato e sicuro.</li> <li>Verificare che la presa elettrica funzioni correttamente utilizzando qualsiasi altra apparecchiatura elettrica.</li> <li>Verificare di aver premuto correttamente il pulsante di alimentazione.</li> <li>Assicurarsi che sia stata selezionata la sorgente di ingresso corretta nel menu <a href="#">Input Source (Sorgente di ingresso)</a>.</li> </ul>
Assenza di video e LED di alimentazione acceso	Nessuna immagine o luminosità assente	<ul style="list-style-type: none"> <li>Aumentare la luminosità e il contrasto nel menu OSD.</li> <li>Eseguire il controllo delle funzioni di autotest del monitor.</li> <li>Controllare che non vi siano pin piegati o rotti nel connettore del cavo video.</li> <li>Eseguire la <a href="#">Diagnostica integrata</a>.</li> <li>Assicurarsi che sia stata selezionata la sorgente di ingresso corretta nel menu <a href="#">Input Source (Sorgente di ingresso)</a>.</li> </ul>
Pixel assenti	Lo schermo LCD presenta delle macchie	<ul style="list-style-type: none"> <li>Spegnere e riaccendere il monitor.</li> <li>Un pixel che rimane permanentemente spento è un difetto comune nella tecnologia LCD.</li> <li>Per ulteriori informazioni sulla Politica relativa alla qualità e ai pixel dei monitor Dell, consultare le <a href="#">Linee guida sui pixel dei display Dell</a>.</li> </ul>
Pixel bloccati	Lo schermo LCD ha delle macchie luminose	<ul style="list-style-type: none"> <li>Spegnere e riaccendere il monitor.</li> <li>Un pixel che rimane permanentemente spento è un difetto naturale che può verificarsi nella tecnologia LCD.</li> <li>Per ulteriori informazioni sulla Politica relativa alla qualità e ai pixel dei monitor Dell, consultare le <a href="#">Linee guida sui pixel dei display Dell</a>.</li> </ul>
Problemi di luminosità	Immagine troppo scura o troppo luminosa	<ul style="list-style-type: none"> <li>Ripristinare le impostazioni di fabbrica del monitor.</li> <li>Regolare la luminosità e il contrasto nel menu OSD.</li> </ul>
Problemi di sicurezza	Segni visibili di fumo o scintille	<ul style="list-style-type: none"> <li>Non eseguire alcun passaggio della procedura di risoluzione dei problemi.</li> <li>Contattare Dell immediatamente.</li> </ul>
Problemi intermittenti	Il monitor si accende e si spegne a intermittenza	<ul style="list-style-type: none"> <li>Assicurarsi che il cavo video che collega il monitor al computer sia collegato correttamente e sia sicuro.</li> <li>Ripristinare le impostazioni di fabbrica del monitor.</li> <li>Eseguire la procedura di autoverifica del monitor per determinare se il problema si verifica anche in tale modalità.</li> </ul>
Colore assente	Immagine senza colore	<ul style="list-style-type: none"> <li>Eseguire la procedura di autoverifica del monitor.</li> <li>Assicurarsi che il cavo video che collega il monitor al computer sia collegato correttamente e sia sicuro.</li> <li>Controllare che non vi siano pin piegati o rotti nel connettore del cavo video.</li> </ul>
Colore errato	La qualità del colore dell'immagine non è buona	<ul style="list-style-type: none"> <li>Provare le diverse <b>Modalità preset</b> nelle impostazioni del menu OSD <b>Colore</b>.</li> <li>Regolare i valori R/G/B sotto la voce <b>Colore personalizzato</b> nel menu OSD del colore.</li> <li>Impostare la voce <b>Formato colore di ingresso</b> su <b>RGB</b> o <b>YCbCr</b> nelle impostazioni del menu OSD del colore.</li> <li>Eseguire la <a href="#">Diagnostica integrata</a>.</li> </ul>
Persistenza di un'immagine statica lasciata sul monitor per un periodo di tempo prolungato	Sullo schermo appare una leggera ombra dell'immagine statica visualizzata	<ul style="list-style-type: none"> <li>Impostare lo schermo in modo che si spenga dopo alcuni minuti di inattività. Ciò può essere regolato nelle opzioni di risparmio energetico di Windows o nelle impostazioni di risparmio energetico per Mac.</li> <li>In alternativa, utilizzare uno screensaver che cambia dinamicamente.</li> </ul>

Anomalie comuni	Cosa si verifica	Possibili soluzioni
Il microfono o la webcam non funziona	<ul style="list-style-type: none"> <li>Il cavo USB non è collegato o non è stata selezionata la sorgente USB corretta</li> <li>Il microfono o la webcam del monitor non sono stati impostati come dispositivi predefiniti</li> </ul>	<ul style="list-style-type: none"> <li>Collegare il cavo da USB-A a USB-B e, qualora si effettui il collegamento sia alla porta USB-C che alla porta USB-B, selezionare la sorgente USB nel menu OSD.</li> <li>Selezionare il microfono o la webcam del monitor come dispositivi predefiniti sul PC.</li> <li>Toccare il pulsante Microfono e assicurarsi che il LED di disattivazione del microfono sia spento.</li> </ul>

## Problemi specifici del prodotto

**Tabella 49. Problemi specifici del prodotto**

Anomalie specifiche	Cosa si verifica	Possibili soluzioni
L'immagine dello schermo è troppo piccola	L'immagine è centrata sullo schermo, ma non riempie l'intera area di visualizzazione	<ul style="list-style-type: none"> <li>Controllare l'impostazione <b>Rapporto d'aspetto</b> nel menu OSD <b>Display</b>.</li> <li>Ripristinare le impostazioni di fabbrica del display.</li> </ul>
Non è possibile regolare il monitor con il joystick sulla parte posteriore	Il menu OSD non appare sullo schermo	<ul style="list-style-type: none"> <li>Spegnere il monitor, scollegare il cavo di alimentazione, ricollegarlo e riaccendere il monitor.</li> <li>Controllare se il menu OSD è bloccato. Se lo è, sbloccarlo tenendo premuto per 4 secondi il tasto di navigazione <b>Su, Giù, Sinistra</b> o <b>Destra</b> del joystick.</li> </ul>
Nessun segnale di ingresso alla pressione dei comandi utente	Nessuna immagine; la luce LED è bianca	<ul style="list-style-type: none"> <li>Controllare la sorgente di segnale. Verificare che il computer non sia in modalità risparmio energetico muovendo il mouse o premendo un tasto sulla tastiera.</li> <li>Verificare che il cavo di segnale sia collegato saldamente. Se necessario, scollegare e ricollegare il cavo per accertarsi che sia ben connesso.</li> <li>Resettare il computer o il lettore video.</li> </ul>
L'immagine non riempie tutto lo schermo	L'immagine non riempie l'altezza o la larghezza dello schermo	<ul style="list-style-type: none"> <li>A causa dei diversi formati video (rapporto d'aspetto) dei DVD, il monitor potrebbe mostrare una visualizzazione a schermo intero.</li> <li>Eseguire la procedura diagnostica integrata.</li> </ul>
Immagine assente quando si utilizza la connessione DP al computer	Schermo nero	<ul style="list-style-type: none"> <li>Verificare la certificazione DisplayPort (DP) (DP 1.1a o DP 1.4) della scheda grafica. Scaricare e installare l'ultima versione del driver della scheda grafica.</li> <li>Alcune schede grafiche DP 1.1a non supportano i monitor DP 1.4.</li> </ul>
Immagine assente quando si utilizza la connessione USB-C al computer, al laptop o a un altro dispositivo	Schermo nero	<ul style="list-style-type: none"> <li>Verificare se l'interfaccia USB-C del dispositivo supporta la modalità alternata DP.</li> <li>Verificare se il dispositivo richiede un'alimentazione di carica superiore a 90 W.</li> <li>L'interfaccia USB-C del dispositivo non supporta la modalità alternata DP.</li> <li>Impostare Windows in modalità Proiezione.</li> <li>Accertarsi che il cavo USB-C non sia danneggiato.</li> </ul>
La ricarica non funziona quando si utilizza la connessione USB-C al computer, al laptop o a un altro dispositivo	La ricarica non funziona	<ul style="list-style-type: none"> <li>Verificare se il dispositivo supporta uno dei profili di ricarica da 5 V/9 V/15 V/20 V.</li> <li>Verificare se il laptop richiede un alimentatore da oltre 90 W.</li> <li>Se il laptop richiede un alimentatore da oltre 90 W, potrebbe non caricarsi tramite la connessione USB-C.</li> <li>Accertarsi di utilizzare solo alimentatori approvati da Dell o l'alimentatore fornito con il prodotto.</li> <li>Accertarsi che il cavo USB-C non sia danneggiato.</li> </ul>

Anomalie specifiche	Cosa si verifica	Possibili soluzioni
Ricarica intermittente durante l'uso della connessione USB-C a un computer, a un laptop o a un altro dispositivo	Carica intermittente	<ul style="list-style-type: none"> <li>Controllare se la potenza assorbita massima del dispositivo supera i 90 W.</li> <li>Accertarsi di utilizzare solo alimentatori approvati da Dell o l'alimentatore fornito con il prodotto.</li> <li>Accertarsi che il cavo USB-C non sia danneggiato.</li> </ul>
Immagine assente quando si usa la connessione USB-C MST	Schermo nero o il secondo DUT non è in modalità prioritaria MST	<ul style="list-style-type: none"> <li>Ingresso USB-C: accedere al menu OSD. Sotto la voce Informazioni display, controllare se l'opzione Velocità di collegamento è impostata su HBR2 o HBR3. Se l'opzione Velocità di collegamento è impostata su HBR2, è consigliabile utilizzare un cavo da USB-C a DP per attivare la funzione MST.</li> </ul>
Connessione di rete assente	La rete non funziona o funziona a intermittenza	<ul style="list-style-type: none"> <li>Non premere il pulsante di alimentazione quando la rete è collegata, ma verificare che sia in posizione di accensione.</li> </ul>
La porta LAN non funziona	Problema di impostazione del sistema operativo o connessione del cavo	<ul style="list-style-type: none"> <li>Verificare che sul computer siano installati il BIOS e i driver più recenti.</li> <li>Verificare su Gestione dispositivi di Windows che il controller Ethernet RealTek sia installato.</li> <li>Se la configurazione del BIOS ha un'opzione LAN/GBE, accertarsi che sia impostata su <b>Abilitata</b>.</li> <li>Verificare che il cavo Ethernet sia collegato saldamente sia al monitor che all'hub, al router o al firewall.</li> <li>Verificare il LED di stato sul cavo Ethernet per controllare che quest'ultimo sia collegato. Se il LED non è acceso, provare a ricollegare entrambe le estremità del cavo.</li> <li>Prima di tutto, spegnere il computer e scollegare il cavo USB-C e il cavo di alimentazione dal monitor. Quindi, riaccendere il computer e ricollegare il cavo di alimentazione del monitor e il cavo USB-C.</li> </ul>
I pulsanti del monitor (Disattiva microfono/Volume giù/Volume su/Rispondi) non funzionano con l'app Microsoft Teams®	I pulsanti del monitor (Disattiva microfono/Volume giù/Volume su/Rispondi) non funzionano con l'app Microsoft Teams® su Chrome OS/Ubuntu	<p>Utilizzare l'app Microsoft Teams® per effettuare le seguenti operazioni:</p> <ul style="list-style-type: none"> <li>Icona chiamata per accettare/terminare le chiamate</li> <li>Aumento e diminuzione del volume</li> <li>Disattivazione/riattivazione del microfono</li> <li>Attivazione/disattivazione del video</li> </ul>
Le cuffie con microfono (jack combinato da 3,5 mm) non funzionano con il pulsante per disattivare/riattivare il microfono sul monitor	Le cuffie con microfono (jack combo da 3,5 mm) non funzionano con il pulsante per disattivare/riattivare il microfono sul monitor	<ul style="list-style-type: none"> <li>Usare l'icona del microfono dell'app UC (come Microsoft Teams o Zoom) per attivare/disattivare il microfono</li> <li>Selezionare il percorso audio "Altoparlante con cancellazione dell'eco" nelle "Impostazioni audio" dell'applicazione UC.</li> <li>Collegare il cavo da USB-C a USB-C o il cavo da USB-A a USB-B.</li> </ul>
Quando si preme il pulsante Volume su/Volume giù o Disattiva audio, il LED non lampeggia	Quando si preme il pulsante Volume su/Volume giù o Disattiva audio, il LED non lampeggia se il monitor è collegato solo con il cavo HDMI o DP	Collegare il cavo da USB-A a USB-B
La webcam o il microfono non funziona	La webcam o il microfono non funzionano quando sono collegati solo tramite HDMI o DP	Collegare il cavo da USB-A a USB-B
La porta Ethernet (RJ45) non riesce a connettersi a Internet	La porta Ethernet (RJ45) non riesce a connettersi a Internet su Windows 10/Windows 11	Disabilitare la funzione di risparmio energetico per il controller LAN

Anomalie specifiche	Cosa si verifica	Possibili soluzioni
Assenza di audio dagli altoparlanti	Assenza di audio dagli altoparlanti durante la riproduzione di audio o video sul sistema	<ul style="list-style-type: none"> <li>• Verificare di aver impostato come dispositivo di riproduzione predefinito del sistema Altoparlante con cancellazione dell'eco o <b>DELL P2426HEB/P2726DEB/P3426WEB</b>.</li> <li>• Spegnerne il monitor, scollegare il cavo di alimentazione, ricollegarlo e riaccendere il monitor.</li> <li>• Ripristinare le impostazioni di fabbrica del monitor.</li> </ul>
Il volume degli altoparlanti è basso o l'audio è debole	Il volume degli altoparlanti è basso o l'audio è debole quando l'opzione altoparlante è impostata su DELL P2426HEB/P2726DEB/P3426WEB nell'interfaccia Audio	<ul style="list-style-type: none"> <li>• Aumentare al massimo il volume degli altoparlanti del percorso <b>DELL P2426HEB/P2726DEB/P3426WEB</b> nell'interfaccia delle impostazioni audio</li> <li>• Premere il pulsante Volume su per aumentare il volume degli altoparlanti del percorso <b>DELL P2426HEB/P2726DEB/P3426WEB</b></li> <li>• Qualora si selezioni il percorso audio <b>DELL P2426HEB/P2726DEB/P3426WEB</b>, verificare che il volume dell'opzione <b>Altoparlante con cancellazione dell'eco</b> sia impostato su medio o alto. Altrimenti, il volume massimo dell'opzione <b>DELL P2426HEB/P2726DEB/P3426WEB</b> potrebbe risultare basso perché limitato dal volume del percorso <b>Altoparlante con cancellazione dell'eco</b>. Ad esempio, se il volume dell'altoparlante con cancellazione dell'eco è al 50% e il volume del percorso <b>DELL P2426HEB/P2726DEB/P3426WEB</b> viene impostato al 100%, quest'ultimo può avere lo stesso livello sonoro del primo.</li> </ul>
Assenza di audio dagli altoparlanti	Assenza di audio dagli altoparlanti del monitor durante le chiamate con Teams/Zoom.	<ul style="list-style-type: none"> <li>• Nell'applicazione Teams/Zoom, selezionare lo stesso percorso audio configurato nelle impostazioni audio del sistema operativo.</li> </ul>
I pulsanti di aumento/diminuzione del volume del monitor non si sincronizzano con il sistema operativo	Premendo i pulsanti Volume su/Volume giù sul monitor, il volume del sistema operativo non aumenta né diminuisce.	<ul style="list-style-type: none"> <li>• Selezionare il percorso audio "Altoparlante con cancellazione dell'eco" nelle impostazioni audio del sistema operativo del laptop.</li> <li>• Selezionare il percorso audio "Altoparlante con cancellazione dell'eco" nelle applicazioni UC.</li> <li>• Collegare il cavo da USB-C a USB-C o il cavo da USB-A a USB-B.</li> </ul>
Webcam non rilevata	La webcam non è presente in Gestione dispositivi di Windows	<ul style="list-style-type: none"> <li>• Verificare che il cavo USB upstream sia collegato tra il monitor e il computer o il notebook.</li> <li>• Verificare che l'opzione <b>Webcam e sensore di presenza</b> nell'OSD sia impostata su Abilita.</li> <li>• Ricollegare il cavo USB upstream al computer o al notebook.</li> </ul>
	La webcam non viene rilevata nel software Gestore periferiche Dell per Windows	<ul style="list-style-type: none"> <li>• Per il supporto del monitor <b>P2426HEB/P2726DEB/P3426WEB</b>, è necessario utilizzare la versione 1.7.0 o successiva del software Dell Peripheral Manager.</li> </ul>
La webcam non si connette o risulta disconnessa	Non è possibile rilevare la webcam del monitor o tornare a utilizzare quella del PC	<ul style="list-style-type: none"> <li>• Ripristinare le impostazioni di fabbrica del monitor.</li> <li>• Spegnerne il monitor, scollegare il cavo di alimentazione, ricollegarlo e riaccendere il monitor.</li> <li>• Selezionare nuovamente la webcam del monitor nelle impostazioni Webcam/Video dell'applicazione per le videoconferenze UC.</li> </ul>
Il microfono è disattivato	Il microfono è disattivato in Gestione dispositivi di Windows	<ul style="list-style-type: none"> <li>• Verificare che il cavo USB upstream sia collegato tra il monitor e il computer o il notebook.</li> <li>• Assicurarsi che l'opzione "Microfono" nell'OSD sia impostata su "Attivo".</li> <li>• Ricollegare il cavo USB upstream al computer o al notebook.</li> <li>• Assicurarsi che il microfono sia abilitato/non disattivato sul monitor. Se il LED di disattivazione del microfono è rosso fisso (microfono disattivato), premere il pulsante del microfono per riattivare quest'ultimo.</li> <li>• Assicurarsi che il microfono del monitor sia selezionato e abilitato/non disattivato nelle impostazioni dell'applicazione UC.</li> </ul>

Anomalie specifiche	Cosa si verifica	Possibili soluzioni
Il volume del microfono è basso o l'audio è debole	Il volume del microfono è basso o l'audio è debole per l'altro partecipante durante una chiamata audio/video	<ul style="list-style-type: none"> <li>Assicurarsi che il LED del pulsante Disattiva audio sia spento (questo indica che il microfono è attivo).</li> <li>Regolare la distanza tra l'utente e il microfono. L'utente deve evitare di sedersi troppo lontano dal microfono. La distanza ottimale tra l'utente e il microfono è di 70 cm.</li> <li>Assicurarsi che il microfono del monitor sia selezionato e abilitato/non disattivato nelle impostazioni dell'applicazione UC.</li> <li>Aumentare il volume del microfono nell'interfaccia delle impostazioni audio sul PC/nell'applicazione UC.</li> </ul>
I pulsanti sul lato anteriore non funzionano	L'applicazione UC non risponde quando si premono i pulsanti situati sugli altoparlanti	<ul style="list-style-type: none"> <li>Assicurarsi che il cavo USB upstream (da USB-A a USB-B o da USB-C a USB-C) sia collegato dal PC al monitor.</li> <li>Su alcune piattaforme/applicazioni UC, la funzione Disattiva microfono funziona premendo il pulsante corrispondente, ma la relativa icona sulla piattaforma non viene sincronizzata (l'icona indica che l'audio è attivo).</li> </ul>
L'immagine della webcam sembra sovraesposta	L'immagine della webcam mostra uno sfondo sovraesposto	<ul style="list-style-type: none"> <li>Regolare le condizioni di illuminazione ambientale. Assicurarsi che il monitor si trovi in un ambiente ben illuminato, preferibilmente con lampade a soffitto. L'utente deve evitare sfondi poco illuminati o scuri. L'utente non deve posizionarsi direttamente di fronte a una finestra illuminata da luce solare intensa.</li> <li>In alternativa, è possibile utilizzare il software Gestore periferiche Dell per regolare l'impostazione del colore della webcam.</li> </ul>
L'immagine della webcam è sgranata o scura	L'immagine della webcam è sgranata o scura	<ul style="list-style-type: none"> <li>Regolare le condizioni di illuminazione ambientale. Assicurarsi che il monitor si trovi in un ambiente ben illuminato, preferibilmente con lampade a soffitto. L'utente deve evitare gli ambienti poco illuminati.</li> </ul>
L'immagine della webcam è sfocata	L'immagine della webcam è sfocata o non è nitida.	<ul style="list-style-type: none"> <li>Usare un panno pulito e leggermente inumidito per pulire la superficie anteriore della webcam.</li> <li>Regolare la distanza tra l'utente e la fotocamera. L'utente non deve sedersi troppo lontano dalla fotocamera. La distanza ottimale tra l'utente e la fotocamera è di 70 cm.</li> </ul>
Volume del microfono su Teams	Il volume del microfono su Teams è inferiore rispetto a Zoom	<ul style="list-style-type: none"> <li>Questo comportamento è normale, poiché le specifiche del volume differiscono tra Teams e Zoom.</li> </ul>
La finestra piccola di Teams/Zoom è distorta	L'immagine della finestra piccola di Teams/Zoom risulta distorta	<ul style="list-style-type: none"> <li>Si tratta di un fenomeno normale. La risoluzione delle immagini piccole viene compressa quando l'immagine principale è ad alta risoluzione (2K). Se viene selezionata una risoluzione inferiore (720p e 1080p), non ci sarà alcuna differenza tra le immagini.</li> </ul>
Bassa qualità dell'immagine	La qualità dell'immagine del monitor è scarsa	<p>La qualità è sempre scarsa:</p> <ul style="list-style-type: none"> <li>Verificare che il computer sia compatibile con la tecnologia USB 3.0.</li> <li>Alcuni computer dispongono di porte USB 3.0, USB 2.0 e USB 1.1. Accertarsi che venga utilizzata la porta USB corretta.</li> </ul> <p>La qualità non è sempre scarsa:</p> <ul style="list-style-type: none"> <li>poiché le prestazioni della rete influenzano la qualità dell'immagine, verificare che la rete funzioni correttamente.</li> </ul>
Il sensore di prossimità non funziona	Rilevamento presenza/riattivazione non funzionante	<ul style="list-style-type: none"> <li>Quando si effettua una chiamata con Teams/Zoom, è normale che la riattivazione non funzioni.</li> <li>Questa funziona quando un utente non utilizza Teams/Zoom.</li> </ul>
Il video registrato è sfocato.	Impostare la risoluzione della webcam del monitor su 480p, registrare con l'app fotocamera, salvare e riprodurre la registrazione. Il video è caratterizzato da un effetto mosaico.	<ul style="list-style-type: none"> <li>Impostare la risoluzione della fotocamera del monitor su un valore uguale o superiore a 720p.</li> </ul>

Anomalie specifiche	Cosa si verifica	Possibili soluzioni
I notebook non si caricano con la connessione USB-C	I notebook che richiedono un'alimentazione $\geq$ 180 W non si caricano quando vengono collegati alla porta USB-C del monitor P2426HEB/P2726DEB/P3426WEB	<ul style="list-style-type: none"> <li>Collegare il notebook con il suo adattatore di alimentazione</li> </ul>
Il notebook non si accende	Quando il livello della batteria del Notebook è allo 0%, il notebook non può accendersi tramite il collegamento USB-C al monitor.	<ul style="list-style-type: none"> <li>Collegare il notebook con il suo adattatore di alimentazione</li> </ul>
Il mouse wireless non funziona in modo fluido e si blocca.	Collegare il cavo USB upstream al DUT. Il mouse a 2,4 GHz non funziona a più di un metro di distanza.	<ul style="list-style-type: none"> <li>Soluzione alternativa:               <ol style="list-style-type: none"> <li>Collegare il mouse a una porta ad accesso rapido</li> <li>Collegare il dongle USB a 2,4 GHz utilizzando un cavo da USB-A maschio a USB-A femmina (0,5 m)</li> </ol> </li> </ul>
Dopo il riavvio di sistema su un MacBook con il coperchio chiuso, sul monitor viene mostrata una schermata nera.	Quando si chiude il coperchio del MacBook e si riavvia il notebook, sul monitor viene mostrata una schermata nera.	<ul style="list-style-type: none"> <li>Spostare il mouse o premere la tastiera per riattivare il MacBook.</li> <li>Attivare l'impostazione di riattivazione rapida del monitor andando su Personalizza -&gt; Riattivazione rapida -&gt; Attiva.</li> </ul>

## Problemi specifici di Microsoft® Teams®

Tabella 50. Problemi specifici di Microsoft® Teams®

Problema	Cosa si verifica	Possibili soluzioni
Il pulsante <b>Teams</b> non funziona	La pressione del pulsante <b>Teams</b> non porta l'applicazione Teams in primo piano	<ul style="list-style-type: none"> <li>Assicurarsi che il cavo USB upstream (da USB-A a USB-B o da USB-C a USB-C) sia collegato dal PC al monitor.</li> <li>Accertarsi di avere effettuato l'accesso a Teams e che l'applicazione sia già in esecuzione in background. Il LED del pulsante Teams si illumina di bianco.</li> <li>Verificare che l'account Teams sia configurato/impostato in modalità "Solo Teams". L'amministratore deve configurare l'account in modalità "Solo Teams".</li> <li>il pulsante Teams funziona solo se l'applicazione Teams si trova in modalità "Solo Teams". Le impostazioni potrebbero variare in ambienti aziendali, causando il mancato funzionamento del pulsante Teams sul monitor. Verificare con l'amministratore di sistema.</li> </ul>
Il pulsante <b>Rispondi</b> non funziona	Premendo il pulsante <b>Rispondi</b> non è possibile rispondere alle chiamate	<ul style="list-style-type: none"> <li>Assicurarsi che il cavo USB upstream (da USB-A a USB-B o da USB-C a USB-C) sia collegato dal PC al monitor.</li> <li>Verificare che l'account Teams sia configurato/impostato in modalità "Solo Teams". L'amministratore deve configurare l'account in modalità "Solo Teams".</li> </ul>
Il pulsante <b>Disattiva microfono</b> non funziona	Premendo il pulsante <b>Disattiva microfono</b> , il microfono non si disattiva né si riattiva	<ul style="list-style-type: none"> <li>Assicurarsi che il cavo USB upstream (da USB-A a USB-B o da USB-C a USB-C) sia collegato dal PC al monitor.</li> <li>Assicurarsi che il LED del pulsante Disattiva microfono sia spento (questo indica che il microfono è attivo).</li> <li>Verificare che l'account Teams sia configurato/impostato in modalità "Solo Teams". L'amministratore deve configurare l'account in modalità "Solo Teams".</li> </ul>
La webcam non trasmette nessuna immagine	La webcam non trasmette nessuna immagine quando si utilizza Teams	<ul style="list-style-type: none"> <li>Assicurarsi che il cavo USB upstream (da USB-A a USB-B o da USB-C a USB-C) sia collegato dal PC al monitor.</li> <li>Nelle Impostazioni video di Teams, selezionare "Webcam monitor Dell RGB" come webcam.</li> </ul>
Webcam in uso	La webcam è già in uso e non è utilizzabile	<ul style="list-style-type: none"> <li>Non eseguire più software per videoconferenze contemporaneamente. Durante l'utilizzo del "software per videoconferenze A", chiudere il "software per videoconferenze B".</li> </ul>

## Problemi specifici dell'interfaccia USB (Universal Serial Bus)

Tabella 51. Problemi specifici dell'interfaccia USB

Anomalie specifiche	Cosa si verifica	Possibili soluzioni
L'interfaccia USB non funziona	Le periferiche USB non funzionano	<ul style="list-style-type: none"><li>• Verificare che il monitor sia acceso.</li><li>• Ricollegare il cavo upstream al computer.</li><li>• Ricollegare le periferiche USB (connettore downstream).</li><li>• Spegner e riaccendere il monitor.</li><li>• Riavviare il computer.</li><li>• Alcuni dispositivi USB, come i dischi rigidi portatili esterni, richiedono una corrente elettrica più elevata e devono essere collegati direttamente al computer.</li></ul>
L'interfaccia USB a 5 Gbps è lenta	Le periferiche USB a 5 Gbps funzionano lentamente o non funzionano affatto	<ul style="list-style-type: none"><li>• Verificare che il computer sia compatibile con lo standard USB a 5 Gbps.</li><li>• Alcuni computer dispongono di porte USB 3.2, USB 2.0 e USB 1.1.</li><li>• Accertarsi che venga utilizzata la porta USB corretta.</li><li>• Ricollegare il cavo upstream al computer.</li><li>• Ricollegare le periferiche USB (connettore downstream).</li><li>• Riavviare il computer.</li></ul>
Le periferiche USB wireless smettono di funzionare quando viene collegato un dispositivo USB a 5 Gbps	Le periferiche USB wireless rispondono lentamente o funzionano solo quando la distanza dal ricevitore diminuisce	<ul style="list-style-type: none"><li>• Aumentare la distanza tra le periferiche USB a 5 Gbps e il ricevitore USB wireless.</li><li>• Posizionare il ricevitore USB wireless il più vicino possibile alle periferiche USB wireless.</li><li>• Usare una prolunga USB per posizionare il ricevitore USB wireless il più lontano possibile dalla porta USB 5 Gbps.</li></ul>
Il mouse wireless USB non funziona correttamente	Quando viene collegato a una delle porte USB sul retro del monitor, il mouse USB wireless rallenta o si blocca durante l'uso	<ul style="list-style-type: none"><li>• Scollegare il ricevitore del mouse USB wireless e ricollegarlo a una porta USB ad accesso rapido adatta nella parte inferiore del monitor.</li></ul>

# Informazioni sui regolamenti

## TCO Certified

I prodotti Dell con l'etichetta TCO hanno ottenuto la certificazione ambientale volontaria TCO. I requisiti della certificazione TCO si concentrano sulle caratteristiche che contribuiscono a creare un ambiente di lavoro sano, come il design riciclabile, l'efficienza energetica, l'ergonomia, le emissioni, l'assenza di sostanze pericolose e il ritiro del prodotto.

Per ulteriori informazioni sul prodotto Dell acquistato e sulla certificazione TCO, visitare:

[Documento TCO Certified per l'utente finale.](#)

Per ulteriori informazioni sulle certificazioni ambientali di TCO, visitare la seguente pagina:

[Certificazione globale di sostenibilità per i prodotti IT.](#)

## Informative FCC (solo per gli Stati Uniti) e altre informazioni normative

Per le informative FCC e le altre informazioni normative, consultare il sito web sulla conformità normativa accessibile dalla

[Home page per la conformità normativa Dell.](#)

## Database dei prodotti dell'UE per l'etichetta energetica e la scheda informativa sul prodotto

Per ulteriori informazioni sulle normative relative all'etichettatura energetica, consultare le seguenti risorse:

- [Informazioni sull'etichetta energetica per il modello P2426HEB](#)
- [Informazioni sull'etichetta energetica per il modello P2726DEB](#)
- [Informazioni sull'etichetta energetica per il modello P3426WEB](#)

# Contattare Dell

Per contattare Dell per aspetti riguardanti la vendita, l'assistenza tecnica o il servizio clienti, consultare la sezione [Contatta l'assistenza sul sito di assistenza Dell](#).

- ① **NOTA:** La disponibilità varia a seconda del Paese e del prodotto, pertanto alcuni servizi potrebbero non essere disponibili nel proprio Paese.
- ① **NOTA:** Se non si dispone di una connessione Internet attiva, è possibile trovare informazioni di contatto sulla fattura di acquisto, sulla bolla di accompagnamento, sulla ricevuta o nel catalogo dei prodotti Dell.

# Cronologia delle revisioni

La tabella seguente fornisce la cronologia delle revisioni di questo documento:

**Tabella 52. Cronologia delle revisioni**

Revisione	Data	Descrizione
A00	Marzo 2026	Data di pubblicazione originale.